



ПРОМЕТ



сейфы

металлическая мебель

архивные системы

деPOSITНЫЕ СИСТЕМЫ



ПРОМЕТ



сейфы

металлическая мебель

архивные системы

депозитные системы

Депозитные сейфы и ячейки

- 78 Депозитные ячейки VALBERG, DB
- 79 Депозитные ячейки VALBERG, DBI
- 80 Депозитные стойки DT
- 82 Депозитные сейфы VALBERG серии ASD, TD
- 84 Сейф с временной задержкой открывания (Темпокасса) VALBERG
- 85 Автоматическая система хранения ключей VALBERG серии KMS

Металлическая офисная мебель ПРАКТИК

- 88 Архивные шкафы с распашными дверьми ПРАКТИК серии AM и M
- 89 Архивные шкафы с распашными дверями ПРАКТИК серии СВ
- 90 Архивные шкафы купейного типа ПРАКТИК серии AMT
- 91 Шкафы индивидуальными ячейками ПРАКТИК серии AMB
- 93 Картотечные шкафы формата А4 ПРАКТИК серии А, ВFC и ВА
- 94 Картотечные шкафы ПРАКТИК серии AFC
- 95 Картотечные шкафы ПРАКТИК для формата А5 и А6 серии AFC
- 96 Картотечные шкафы больших форматов ПРАКТИК серии А1 и А0
- 97 Многоящичные шкафы ПРАКТИК серии MDC
- 98 Мобильные тумбы ПРАКТИК серии ВFC и ВА
- 99 Тумбы офисные ПРАКТИК серии NP
- 105 Стеллажи для офиса и склада ПРАКТИК серии MS (комплекты)
- 106 Стеллажи для офиса и склада ПРАКТИК серии MS (комплектующие)
- 107 Мобильный архив ПРАКТИК (система мобильных и стационарных стеллажей)
- 108 Среднегрузовые стеллажи ПРАКТИК серии MS Pro

Производственная мебель

- 112 Металлические слесарные верстаки ПРАКТИК серии Garage
- 113 Металлические слесарные верстаки ПРАКТИК серии Master
- 114 Металлические слесарные верстаки ПРАКТИК серии Profi W
- 115 Тележки инструментальные ПРАКТИК серии WDS
- 116 Металлические слесарные верстаки ПРАКТИК (комплектующие) серии Expert WS
- 118 Дополнительные комплектующие для верстаков и тележек
- 120 Инструментальные шкафы ПРАКТИК серии ТС
- 122 Тяжелые инструментальные шкафы ПРАКТИК серии AMH TC
- 123 Тяжелые модульные шкафы ПРАКТИК серии HARD
- 125 Шкаф сушильный ПРАКТИК, ШС Циклон
- 126 Шкаф сушильный ПРАКТИК, ШС Ветерок
- 127 Шкафы и стойки сушильные ШС Сахара, Норд-16

Медицинская мебель HILFE

- 130 Медицинские шкафы одностворчатые HILFE серии МД1
- 131 Медицинские шкафы двухстворчатые HILFE серии МД2
- 132 Шкафы хозяйственные (локеры) серии МД, аптечки серии AMD
- 133 Тумбы медицинские подкатные HILFE серии МД ТП
- 134 Медицинские столики HILFE серии МД SP и МД SM
- 135 Медицинские кровати механические HILFE серии KM
- 136 Кушетки, банкетки, тележки для перевозки больных HILFE
- 137 Тележки для перевозки больных HILFE
- 138 Сейфы-термостаты – изделия медицинские VALBERG серии TS
- 139 Почтовые ящики, ключницы
- 140 Ключевые замки. Дополнительные опции
- 141 Электронные замки. Дополнительные опции
- 142 Совместимость электронных замков и клавиатур
- 143 Матрица совместимости сейфов и замков
- 144 Расшифровка пиктограмм



География компании



■ Зарубежные филиалы

Киев, Украина
Одесса, Украина
Астана, Казахстан
София, Болгария
Варшава, Польша
Рига, Латвия
Вильнюс, Литва
Таллин, Эстония

■ Представительства

Лексингтон, США
Гуанчжоу, Китай

■ Заводы

Москва
Тула
Болгария

История компании



Сохраняем ценности и создаем порядок путем предоставления товаров и услуг лучшего качества



Лидерство на рынках России, Белоруссии, Казахстана и ЕС

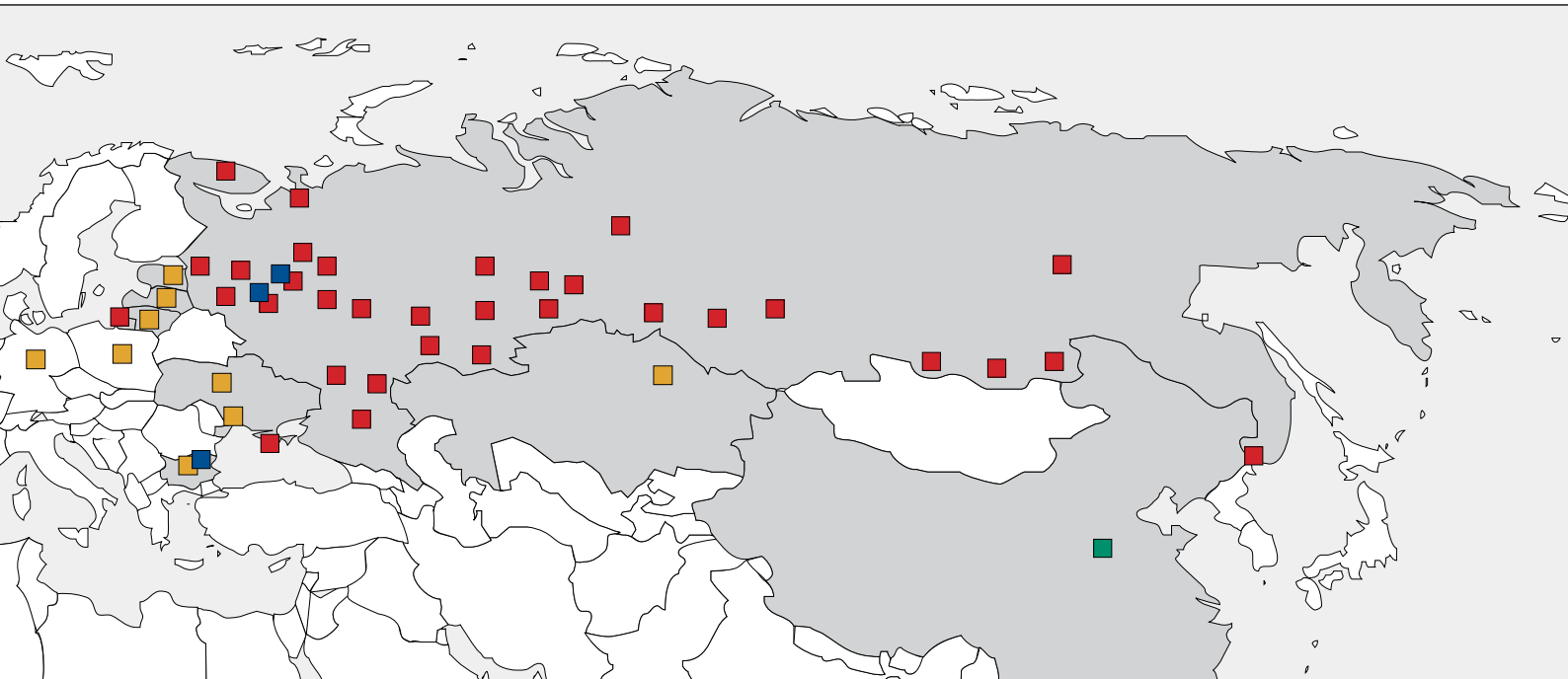

■ Филиалы в России

| | | | |
|--------------|------------------------|-----------------|-----------|
| Москва | Калининград | Омск | Сургут |
| Архангельск | Калуга | Оренбург | Сыктывкар |
| Владивосток | Кемерово (Новокузнецк) | Пермь | Тула |
| Владимир | Краснодар | Ростов-на-Дону | Тюмень |
| Волгоград | Крым (Симферополь) | Самара | Уфа |
| Воронеж | Красноярск | Санкт-Петербург | Хабаровск |
| Екатеринбург | Мурманск | Саратов | Челябинск |
| Иркутск | Нижний Новгород | Смоленск | Ярославль |
| Казань | Новосибирск | Ставрополь | |



Лидерство в технологии и эффективности



Наши продукты не только железо, но и идеи



Производство



В состав группы компаний ПРОМЕТ входят три завода по производству сейфов, металлической офисной мебели и металлических дверей, расположенные в Московской и Тульской областях Российской Федерации и республике Болгария.



Философия производства базируется на японских принципах управления.



Предприятия оснащены самым современным оборудованием для обработки металла, которое, с одной стороны, достаточно эффективное, что позволяет производить продукцию в больших количествах, с другой стороны – гибкое, что, в свою очередь, дает возможность производить широкую номенклатуру изделий и быстро перестраиваться с одной продукции на другую. Применяются передовые технологии, позволяющие конкурировать с ведущими мировыми производителями сейфов и металлической мебели.



На предприятиях предусмотрены мероприятия, направленные на рациональное природопользование и исключение вредного воздействия производства на окружающую среду.



Качество



Наш подход к качеству – удовлетворение потребностей в хранении ценностей путем предоставления товаров и услуг лучшего качества.



Система менеджмента качества Промет сертифицирована ISO 9001 с сентября 2001 года. В качестве сертифицирующего органа компании Промет выступает одна из самых авторитетных и крупных международных сертификационных организаций – DNV GL (www.dnvgl.ru).

Оборудование



Главным приоритетом заводов является производство качественной продукции, а использование роботизированного оборудования дает возможность конкурировать с мировыми производителями.

- Автоматические линии **PIVATIC**
- Роботизированные гибочные комплексы **MOTOMAN**
- Установка лазерной резки **BYSTRONIC, IPG**
- Роботизированные сварочные комплексы **MOTOMAN**
- Револьверно-пробивные прессы **AMADA, PRIMA POWER**
- Линии порошковой окраски **GEMA**
- Гибочные станки **AMADA, PRIMA POWER**





Устойчивые к взлому сейфы

Соответствует действующим государственным стандартам и имеют сертификат соответствия требованиям нормативных документов:

ГОСТ Р 50862-2017 (EN 1143-1:2012)

"Сейфы, сейфовые комнаты и хранилища ценностей.

Требования и методы испытаний на устойчивость к взлому"

Что такое взломостойкость?



Устойчивость к взлому определяется количеством единиц сопротивления ЕС, получаемых при взломе сейфа с частичным или полным доступом.

Различают следующие классы устойчивости к взлому:



Испытания сейфов проводят специальные лаборатории, которые по результатам испытаний присваивают соответствующий класс.



класс А и В

Взломостойкие сейфы должны быть оборудованы ключевым сувальдным или кодовым замками, обеспечивающими секретность отпирания двери.

Существует четыре класса секретности замков: А, В, С и D. На сейфы устанавливаются замки класса А и В.

Устойчивые к взлому сейфы

VALBERG

серия: Карат и Гранит I



Карат 30



Карат 46 EL



Карат 67 T EL

| модель | размеры внешние, мм | | | размеры внутренние, мм | | | комплектация | | | | вес, кг | объем, л |
|--------------|---------------------|-----|-----|------------------------|-----|-----|----------------|----|--------------|---------------------|-----------|----------|
| | В* | Ш | Г | В | Ш | Г | ключевой замок | EL | кол-во полок | кассовое отделение | | |
| Карат 20 | 200 | 260 | 180 | 138 | 212 | 100 | + | - | - | - | 21 | 3 |
| Карат 25 | 250 | 360 | 310 | 194 | 312 | 228 | + | - | 1 | - | 44 | 14 |
| Карат 30 | 300 | 440 | 380 | 244 | 392 | 298 | + | + | 1 | - | 65 | 29 |
| Карат 46 | 460 | 440 | 380 | 404 | 392 | 298 | + | + | 1 | - | 90 | 47 |
| Карат 67T | 670 | 440 | 380 | 484 | 392 | 298 | + | + | 1 | 135-392-276 | 126 | 57/15 |
| Карат 90T | 900 | 440 | 380 | 714 | 392 | 298 | + | + | 1 | 135-392-276 | 154 | 84/15 |
| Гранит I 165 | 1650 | 600 | 460 | 1595 | 546 | 361 | + | + | 3 | 200-481-328 (опция) | 220/229** | 314/31 |

* сейфы высотой 133 и 165 см смотрите на стр. 44

** вес с кассовым отделением

Предназначены для защиты документов и ценностей от несанкционированного доступа (взлома).

- 3-х сторонняя ригельная система запирания
- Защита ригелей от высверливания и выбивания
- Защита замка от высверливания
- Система блокировки ригельного механизма при выбивании замка (модели Карат-90, Гранит 1-165)
- Усиленная лицевая панель – 10 мм (лазерная резка)
- Анкерное крепление к полу, для моделей 25, 30, 46 – к полу и стене (анкерные болты в комплекте)
- Опция: дополнительные полки (ASK 46-67)

ВАРИАНТЫ КОМПЛЕКТАЦИЙ

КЛ. ЗАМОК



MADE IN GERMANY

Ключевой замок KABA MAUER

EL



Кодовый электронный замок PS 310/E01 (Промет, Россия)

ЦВЕТ:

эффект молотк. эмали

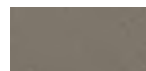

оттенок коричневого



оттенок коричневого

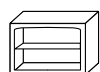

Карат 20

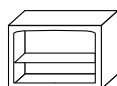

Карат 25

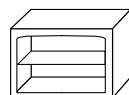

Карат 30

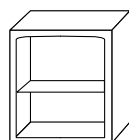

Карат 46

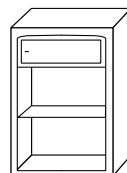

Карат 67 T

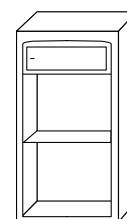

Карат 90 T

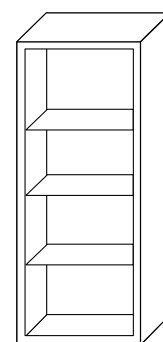

Гранит I 165

Устойчивые к взлому сейфы

серия: Карат ASK new

VALBERG



Карат ASK 30 EL new



Карат ASK 46 EL new



Карат ASK 67 T new

| модель | размеры внешние, мм | | | размеры внутренние, мм | | | комплектация | | | | вес, кг | объем, л |
|--------------------|---------------------|-----|-----|------------------------|-----|-----|----------------|----|--------------|--------------------|---------|----------|
| | В* | Ш | Г | В | Ш | Г | ключевой замок | EL | кол-во полок | кассовое отделение | | |
| Карат ASK 30 new | 300 | 440 | 380 | 244 | 392 | 298 | + | + | 1 | - | 65 | 29 |
| Карат ASK 46 new | 460 | 440 | 380 | 404 | 392 | 298 | + | + | 1 | - | 90 | 47 |
| Карат ASK 67 T new | 670 | 440 | 380 | 484 | 392 | 298 | + | + | 1 | 135-392-276 | 126 | 57/15 |

Предназначены для защиты документов и ценностей от несанкционированного доступа (взлома).

- 3-х сторонняя ригельная система запирания
- Защита ригелей от высверливания и выбивания
- Защита замка от высверливания
- Усиленная лицевая панель – 10 мм (лазерная резка)
- Анкерное крепление к полу и стене, модель 67 – к полу (анкерные болты в комплекте)
- Опция: дополнительные полки (ASK 46-67).

ВАРИАНТЫ КОМПЛЕКТАЦИЙ

| КЛ. ЗАМОК | EL |
|---|---|
|  MADE IN GERMANY Ключевой замок КАВА MAUER |  Кодовый электронный замок PS 310/EO1 (Промет, Россия) |
| ЦВЕТ:  RAL 8019 темно - коричневый структурированный |  RAL 1015 бежевый структурированный |

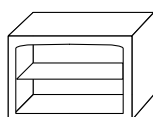

Карат ASK 30 new

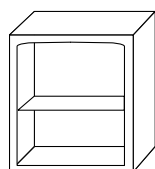

Карат 46 ASK new

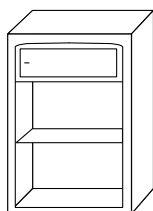

Карат 67 ASK T new



Устойчивые к взлому сейфы

серия: Кварцит

VALBERG



Кварцит 30 EL



Кварцит 65 МТ



Кварцит 120 Т/2 EL

| модель | размеры внешние, мм | | | размеры внутренние, мм | | | комплектация | | кол-во полок | кассовое отделение | вес, кг | объем, л |
|-----------------|---------------------|-----|-----|------------------------|-----|-----|----------------|----|--------------|--------------------|---------|----------|
| | В | Ш | Г | В | Ш | Г | ключевой замок | EL | | | | |
| Кварцит 25 | 250 | 375 | 360 | 172 | 300 | 230 | + | - | - | - | 57 | 12 |
| Кварцит 30 | 300 | 440 | 430 | 222 | 366 | 304 | + | + | 1 | - | 87 | 25 |
| Кварцит 46 | 460 | 440 | 430 | 382 | 366 | 304 | + | + | 1 | - | 113 | 42 |
| Кварцит 65Т | 655 | 440 | 430 | 577 | 366 | 304 | + | + | 1 | 120-366-276 | 150 | 64/13 |
| Кварцит 65 МТ | 655 | 440 | 430 | 532 | 366 | 304 | + | + | 1 | 130-366-276 | 140 | 59/13 |
| Кварцит 75 МТ | 745 | 440 | 430 | 577 | 366 | 304 | + | + | 1 | 130-366-276 | 152 | 64/13 |
| Кварцит 90Т* | 930 | 440 | 430 | 812 | 366 | 304 | + | + | 2 | 120-366-276 | 196 | 91/13 |
| Кварцит 90Т/2* | 930 | 440 | 430 | 372/372 | 366 | 304 | + | + | 2 | 120-366-276 | 196 | 41+41/13 |
| Кварцит 120Т* | 1230 | 440 | 430 | 1122 | 366 | 304 | + | + | 2 | 120-366-276 | 248 | 125/13 |
| Кварцит 120Т/2* | 1230 | 440 | 430 | 523/523 | 366 | 304 | + | + | 2 | 120-366-276 | 250 | 58+58/13 |

* высота с "юбкой" (высота "юбки" 30 мм)

Предназначены для защиты документов и ценностей от несанкционированного доступа (взлома).

- При заливке двери и корпуса сейфа используется тяжелый бетон
- Корпус сейфа и дверь заливные, толщина стенок – 38 мм
- 3-х сторонняя ригельная система запираения с увеличенным ходом горизонтальных ригелей
- Защита замка от высверливания
- Система блокировки ригельного механизма при выбивании замка
- Огнестойкость обеспечивают термоактивные прокладки
- Предусмотрена возможность двух анкерных креплений к полу, для моделей 25, 30 – к полу и стене
- Опция: дополнительные полки

ВАРИАНТЫ КОМПЛЕКТАЦИЙ

КЛ. ЗАМОК



MADE IN GERMANY

Ключевой замок
KABA MAUER

EL



Кодовый электронный замок
PS 310/E01
(Промет, Россия)

На сейфы с двумя отделениями эл. замок устанавливается только на верхнюю дверь, на нижней двери - ключевой замок.

ЦВЕТ:



RAL 7024
графит структурированный

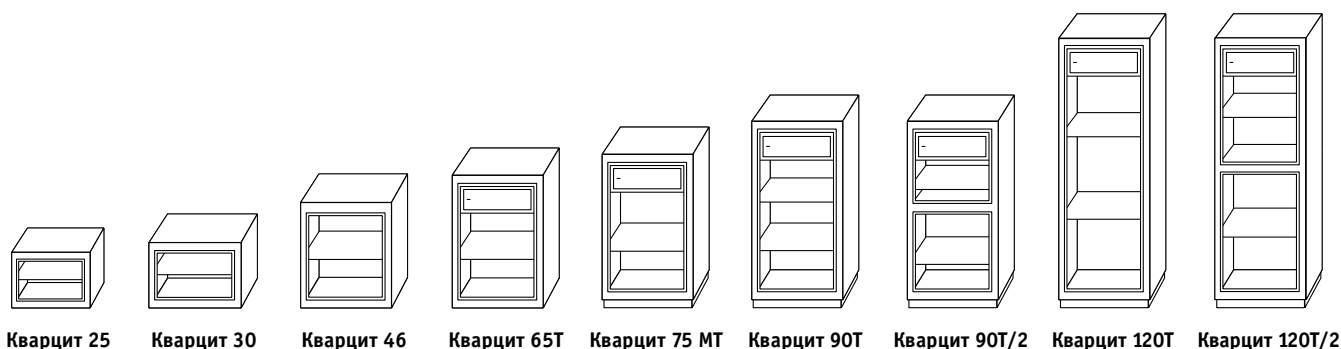

Огнестойкие и устойчивые к взлому сейфы

VALBERG

серия: Гранит



Гранит 46 EL



Гранит 90T



Гранит 120T/2

| модель | размеры внешние, мм | | | размеры внутренние, мм | | | комплектация | | | | | вес, кг | объем, л |
|----------------|---------------------|-----|-----|------------------------|-----|-----|----------------|----|--------------|----------------|------------------------|---------|----------|
| | В | Ш | Г | В | Ш | Г | ключевой замок | EL | кол-во полок | кол-во ригелей | кассовое отделение, мм | | |
| Гранит 46 | 460 | 440 | 430 | 382 | 364 | 300 | + | + | 1 | 4 | - | 118 | 42 |
| Гранит 65T | 655 | 440 | 430 | 577 | 364 | 300 | + | + | 1 | 6 | 116-363-270 | 159 | 63/12 |
| Гранит 90T* | 930 | 440 | 430 | 822 | 364 | 300 | + | + | 2 | 6 | 116-363-270 | 202 | 90/12 |
| Гранит 90T/2* | 930 | 440 | 430 | 382/382 | 364 | 300 | + | + | 2 | 6/6 | 116-363-270 | 208 | 83/12 |
| Гранит 120T* | 1230 | 440 | 430 | 1122 | 364 | 300 | + | + | 2 | 6 | 116-363-270 | 256 | 122/12 |
| Гранит 120T/2* | 1230 | 440 | 430 | 532/532 | 364 | 300 | + | + | 2 | 6/6 | 116-363-270 | 262 | 116/12 |

* высота с "юбкой" (высота "юбки" 30 мм)

Предназначены для защиты документов и ценностей от несанкционированного доступа (взлома).

- При заливке двери и корпуса сейфа используется специальный тяжелый бетон
- Корпус сейфа и дверь - заливные; толщина стенок – 40 мм
- 3-х сторонняя усиленная ригельная система запираения
- Защита замка и ригелей от высверливания и выбивания
- Система блокировки ригельного механизма при выбивании замка
- Огнестойкость обеспечивают термоактивные прокладки
- Наличие анкерного крепления к полу (анкерный болт в комплекте)
- Опция: дополнительные полки

ВАРИАНТЫ КОМПЛЕКТАЦИЙ

КЛ. ЗАМОК



MADE IN GERMANY

Ключевой замок КАВА MAUER

EL



Кодовый электронный замок PS 610/E36 (Промет, Россия)

На сейфы с двумя отделениями эл. замок устанавливается только на верхнюю дверь, на нижней двери - ключевой замок.

ЦВЕТ:



RAL 7024 графит структурированный

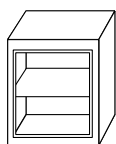

Гранит 46

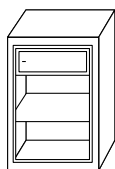

Гранит 65T

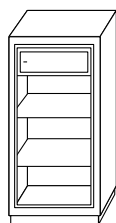

Гранит 90T

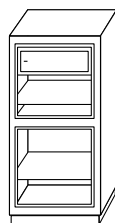

Гранит 90T/2

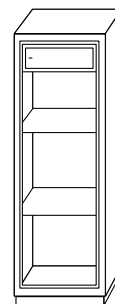

Гранит 120T

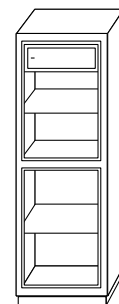

Гранит 120T/2



Устойчивые к взлому сейфы

серия: Форт

VALBERG



Форт 67 KL



Форт 1368 EL



Форт 1685 KL

| модель | размеры внешние, мм | | | размеры внутренние, мм | | | комплектация | | | | вес, кг | объем, л |
|--------------|---------------------|-----|-----|------------------------|-----|-----|--------------|------------------|--------------|----------------|---------|----------|
| | В | Ш | Г | В | Ш | Г | KL | EL | кол-во полок | кол-во ригелей | | |
| Форт 50 | 500 | 510 | 510 | 367 | 394 | 352 | 1 замок | + (без кл.замка) | 1 | 7 | 123 | 51 |
| Форт 67 | 670 | 510 | 510 | 537 | 394 | 352 | + | + | 2 | 8 | 145 | 74 |
| Форт 99 | 990 | 510 | 510 | 857 | 394 | 352 | + | + | 3 | 9 | 199 | 119 |
| Форт 1268 | 1200 | 680 | 510 | 1068 | 547 | 352 | + | + | 3 | 10 | 300 | 206 |
| Форт 1368 | 1320 | 680 | 510 | 1187 | 547 | 352 | + | + | 3 | 10 | 310 | 228 |
| Форт 1668 | 1660 | 680 | 510 | 1527 | 547 | 352 | + | + | 4 | 11 | 400 | 294 |
| Форт 1685 | 1660 | 850 | 510 | 1527 | 717 | 352 | + | + | 4 | 13 | 450 | 385 |
| Трейзер 0050 | 170 | 348 | 322 | 134 | 328 | 318 | | | | | 5 | 14 |
| Трейзер 0068 | 235 | 510 | 322 | 200 | 481 | 318 | | | | | 9 | 30 |
| Трейзер 0085 | 235 | 680 | 322 | 200 | 651 | 318 | | | | | 11 | 41 |

Предназначены для защиты документов, ценностей, а также наркотических средств и психотропных веществ от несанкционированного доступа (взлома).

- При заливке двери и корпуса используется запатентованная система армирования бетона
- Запатентованная многослойная защита стенки и двери сейфа
- 3-х сторонняя усиленная ригельная система запираения
- Защита замков и ригелей от высверливания и выбивания
- Система блокировки ригельного механизма при выбивании замка
- Толщина двери – 98 мм, боковых стенок – 58 мм
- Устройство для опечатывания, комплект автономной подсветки
- Анкерное крепление к полу (анкерный болт в комплекте)
- Отверстие в задней стенке для установки сигнализации
- Опции: установка трейзера; дополнительные полки

ВАРИАНТЫ КОМПЛЕКТАЦИЙ

KL



MADE IN GERMANY
Два ключевых замка КАВА MAUER (в комплекте 3 ключа)

EL



Кодовый электронный замок PS 610/Е36 (Промет, Россия) + ключевой замок КАВА MAUER

ЦВЕТ:



RAL 7024
графит структурированный, эмаль

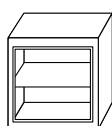

Форт 50

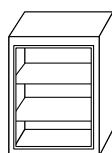

Форт 67

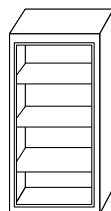

Форт 99

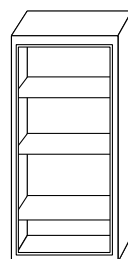

Форт 1268

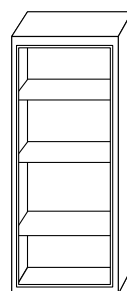

Форт 1368

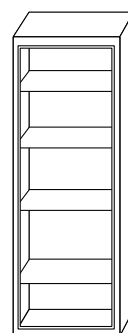

Форт 1668

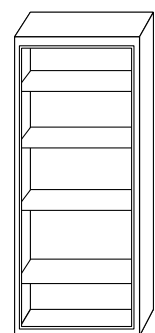

Форт 1685

Устойчивые к взлому сейфы

серия: Гранит III

VALBERG



Гранит III 50



Гранит III 67 KL



Гранит III 99 KL

| модель | размеры внешние, мм | | | размеры внутренние, мм | | | комплектация | | | вес, кг | объем, л |
|--------------------|---------------------|-----|-----|------------------------|-----|-----|--------------|--------------|----------------|---------|----------|
| | В | Ш | Г | В | Ш | Г | KL | кол-во полок | кол-во ригелей | | |
| Гранит III 50 | 500 | 510 | 510 | 367 | 394 | 352 | + (1 замок) | 1 | 7 | 182 | 51 |
| Гранит III 67 KL | 670 | 510 | 510 | 537 | 394 | 352 | + | 1 | 8 | 224 | 74 |
| Гранит III 99 KL | 990 | 510 | 510 | 857 | 394 | 352 | + | 2 | 9 | 315 | 119 |
| Гранит III 1268 KL | 1200 | 680 | 510 | 1068 | 547 | 352 | + | 2 | 10 | 441 | 206 |
| Гранит III 1368 KL | 1320 | 680 | 510 | 1187 | 547 | 352 | + | 2 | 10 | 502 | 235 |
| Гранит III 1668 KL | 1660 | 680 | 510 | 1550 | 564 | 355 | + | 4 | 11 | 600 | 310 |
| Трейзер 0050 | 170 | 348 | 322 | 134 | 328 | 318 | | | | 5 | 14 |
| Трейзер 0068 | 235 | 510 | 322 | 200 | 481 | 318 | | | | 9 | 30 |
| Трейзер 0085 | 235 | 680 | 322 | 200 | 651 | 318 | | | | 11 | 41 |

Предназначены для защиты документов, ценностей, а так же наркотических средств и психотропных веществ от несанкционированного доступа (взлома).

- При заливке двери и корпуса сейфа используется специальный тяжелый бетон
- 3-х сторонняя усиленная ригельная система запирания
- Защита замков и ригелей от высверливания и выбивания
- Система блокировки ригельного механизма при выбивании замка
- Общая толщина двери – 98 мм, боковых стенок – 58 мм
- Устройство для опечатывания, комплект автономной подсветки
- Наличие анкерного крепления к полу (анкерный болт в комплекте)
- Опции: установка кассового отделения; дополнительные полки

ВАРИАНТЫ КОМПЛЕКТАЦИЙ

KL



Ключевой замок
KABA MAUER
(в комплекте 2 ключа)

ЦВЕТ:



RAL 7024
графит структурированный, эмаль

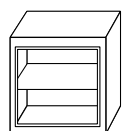

Гранит III 50

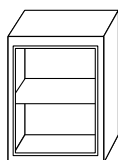

Гранит III 67 KL

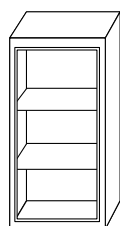

Гранит III 99 KL

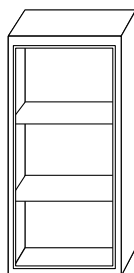

Гранит III 1268 KL

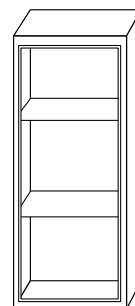

Гранит III 1368 KL

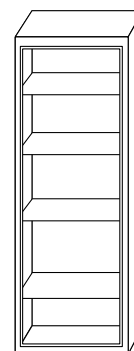

Гранит III 1668 KL

Устойчивые к взлому сейфы

серия: Рубеж

VALBERG



Рубеж 67 EL



Рубеж 99 KL



Базовая комплектация KL

| модель* | размеры внешние, мм | | | размеры внутренние, мм | | | комплектация | | | | вес, кг | объем, л |
|---------------|---------------------|-----|-----|------------------------|-----|-----|--------------|----|------------------|--------------------|---------|----------|
| | В | Ш | Г | В | Ш | Г | KL | EL | количество полок | количество ригелей | | |
| Рубеж 67 | 670 | 510 | 510 | 537 | 394 | 333 | + | + | 1 | 8 | 215 | 71 |
| Рубеж 99 | 990 | 510 | 510 | 857 | 394 | 333 | + | + | 2 | 9 | 290 | 112 |
| Рубеж 1368 | 1320 | 680 | 510 | 1187 | 547 | 333 | + | + | 3 | 10 | 420 | 216 |
| Рубеж 1668 | 1660 | 680 | 510 | 1550 | 547 | 333 | + | + | 4 | 11 | 520 | 282 |
| Рубеж 1685 | 1660 | 850 | 510 | 1550 | 734 | 333 | + | + | 4 | 13 | 595 | 379 |
| Трейзер 0050 | 170 | 348 | 322 | 134 | 328 | 318 | | | | | 5 | 14 |
| Трейзер 0068 | 235 | 510 | 322 | 200 | 481 | 318 | | | | | 9 | 30 |
| Трейзер 0085* | 235 | 680 | 322 | 200 | 651 | 318 | | | | | 11 | 41 |

* под заказ

Предназначены для защиты документов, ценностей, а также наркотических средств и психотропных веществ от несанкционированного доступа (взлома).

- При заливке двери и корпуса используется запатентованная система армирования бетона
- Запатентованная многослойная защита стенки и двери сейфа (сэндвич с композиционными материалами)
- 3-х сторонняя усиленная ригельная система запираания
- Защита ригельного механизма каленым стеклом
- Защита замков и ригелей от высверливания и выбивания
- Система блокировки ригельного механизма при выбивании замка
- Толщина двери – 127 мм, боковых стенок – 58 мм
- Устройство для опечатывания. Счетчик открывания. Комплект автономной подсветки.
- Отверстие в задней стенке для установки сигнализации
- Анкерное крепление к полу (анкерный болт в комплекте)
- Опции: установка трейзера; дополнительные полки

ВАРИАНТЫ КОМПЛЕКТАЦИЙ

| KL | EL |
|---|---|
| MADE IN GERMANY Два ключевых замка КАВА MAUER (в комплекте по 3 ключа) | Кодовый электронный замок PS 610/E36 (Промет, Россия) + ключевой замок КАВА MAUER |

ЦВЕТ:



RAL 7024 графит структурированный, эмаль

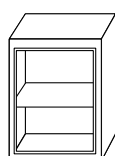

Рубеж 67

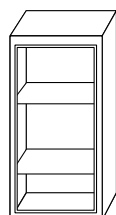

Рубеж 99

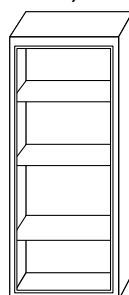

Рубеж 1368

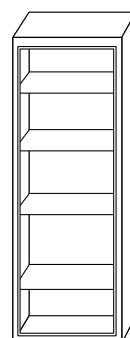

Рубеж 1668

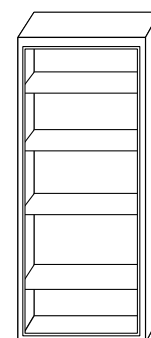

Рубеж 1685

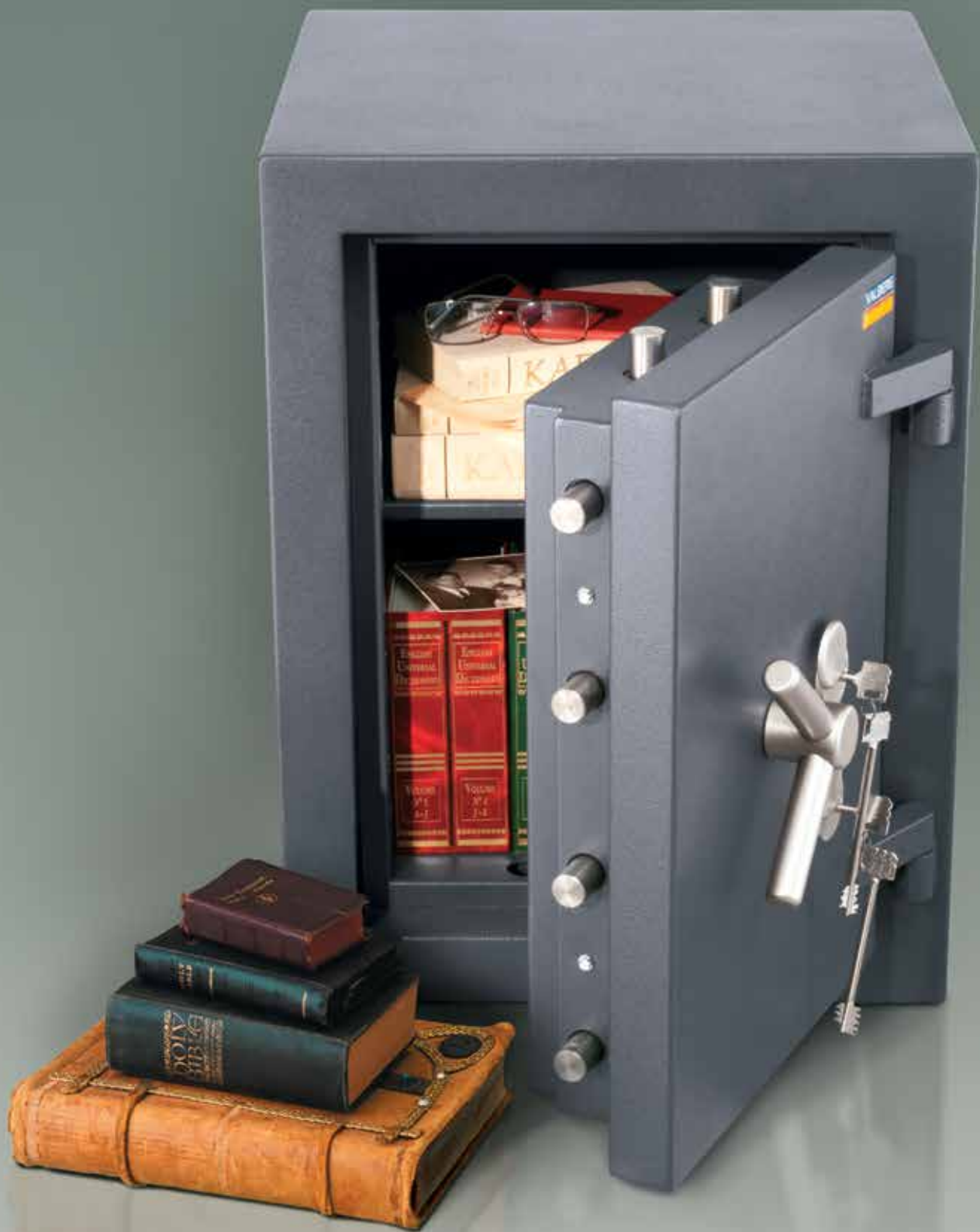

Устойчивые к взлому сейфы

серия: Алмаз

VALBERG



Алмаз 67 KL



Алмаз 99 EL

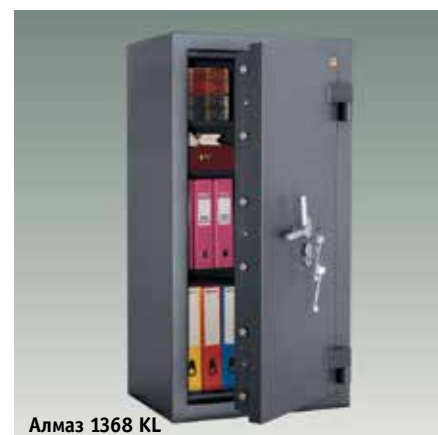

Алмаз 1368 KL

| модель* | размеры внешние, мм | | | размеры внутренние, мм | | | комплектация | | | | вес, кг | объем, л |
|---------------|---------------------|-----|-----|------------------------|-----|-----|--------------|----|------------------|--------------------|---------|----------|
| | В | Ш | Г | В | Ш | Г | KL | EL | количество полок | количество ригелей | | |
| Алмаз 67 | 670 | 510 | 510 | 556 | 391 | 355 | + | + | 1 | 8 | 215 | 77 |
| Алмаз 99 | 990 | 510 | 510 | 876 | 391 | 355 | + | + | 2 | 9 | 290 | 122 |
| Алмаз 1368 | 1320 | 680 | 510 | 1206 | 561 | 355 | + | + | 3 | 10 | 420 | 240 |
| Алмаз 1385 | 1320 | 850 | 510 | 1206 | 741 | 355 | + | + | 3 | 10 | 470 | 317 |
| Алмаз 1668 | 1660 | 680 | 510 | 1555 | 561 | 355 | + | + | 4 | 10 | 520 | 310 |
| Алмаз 1685 | 1660 | 850 | 510 | 1555 | 741 | 355 | + | + | 4 | 13 | 595 | 409 |
| Трейзер 0050 | 170 | 348 | 322 | 134 | 328 | 318 | | | | | 5 | 14 |
| Трейзер 0068 | 235 | 510 | 322 | 200 | 481 | 318 | | | | | 9 | 30 |
| Трейзер 0085* | 235 | 680 | 322 | 200 | 651 | 318 | | | | | 11 | 41 |

* под заказ

Предназначены для защиты документов, ценностей, а также наркотических средств и психотропных веществ от несанкционированного доступа (взлома).

- При заливке двери и корпуса используется запатентованная система армирования бетона
- Запатентованная многослойная защита стенки и двери сейфа (сэндвич с композиционными материалами)
- 3-х сторонняя усиленная ригельная система запираания
- Защита ригельного механизма каленым стеклом
- Защита замков и ригелей от высверливания и выбивания
- Система блокировки ригельного механизма при выбивании замка
- Толщина двери – 127 мм, боковых стенок – 58 мм
- Устройство для опечатывания. Счетчик открывания. Комплект автономной подсветки
- Отверстие в задней стенке для установки сигнализации
- Наличие анкерного крепления к полу (анкерный болт в комплекте)
- Опции: установка трейзера; дополнительные полки

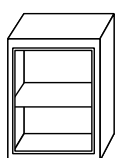

Алмаз 67

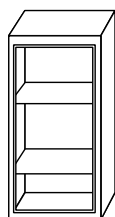

Алмаз 99

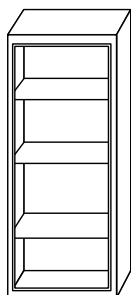

Алмаз 1368

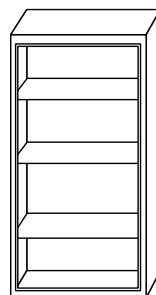

Алмаз 1385

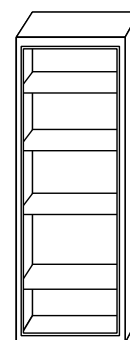

Алмаз 1668

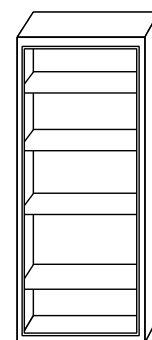

Алмаз 1685

ВАРИАНТЫ КОМПЛЕКТАЦИЙ

KL



MADE IN GERMANY

Два ключевых замка КАВА MAUER (в комплекте по 2 ключа)

EL



Кодовый электронный замок PS 610/E36 (Промет, Россия) + ключевой замок КАВА MAUER

ЦВЕТ:



RAL 7024 графит структурированный, эмаль





Европейские сейфы MDTV и PHOENIX

Немецкое качество

Конструкция сейфов MDTV разработана на базе сейфов М - серии для немецкого рынка, требования к качеству и спецификация продукции определены сотрудниками компании MITTELDEUTSCHE TRESORBAU GmbH.

Уникальная конструкция и дизайн сейфов серии PHOENIX разработаны при участии ведущего европейского поставщика сейфов и офисной мебели.

Сейфы производятся на двух европейских заводах и успешно продаются: в Голландии (Nauta Security), в Великобритании (Burton Safes), в Австрии (Rottner). Теперь и в России!

Европейская сертификация



Сейфы сертифицированы
в европейской системе
сертификации ECB-S, Германия.



Устойчивые к взлому сейфы

серия: **EK**



НЕМЕЦКОЕ КАЧЕСТВО –
ЕВРОПЕЙСКАЯ СЕРТИФИКАЦИЯ

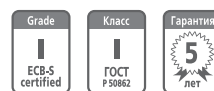

ЕК 28 E



ЕК 46 E



ЕК 67 T E

| модель | размеры внешние, мм | | | размеры внутренние, мм | | | комплектация | | | класс устойчивости к взлому | вес, кг | объем, л |
|-----------|---------------------|-----|-----|------------------------|-----|-----|--------------|----------------------------------|----------------|-----------------------------|---------|----------|
| | В | Ш | Г | В | Ш | Г | Е | количество полок/трейзер (ВхШхГ) | кол-во ригелей | | | |
| ЕК 22 E | 220 | 350 | 310 | 160 | 302 | 230 | + | 1 | 4 | 1 | 41 | 11 |
| ЕК 28 E | 280 | 400 | 310 | 220 | 352 | 230 | + | 1 | 4 | 1 | 54 | 18 |
| ЕК 35 E | 350 | 440 | 380 | 302 | 392 | 296 | + | 1 | 7 | 1 | 76 | 35 |
| ЕК 46 E | 460 | 440 | 380 | 412 | 392 | 296 | + | 1 | 8 | 1 | 85 | 41 |
| ЕК 67 T E | 670 | 440 | 380 | 622 | 392 | 296 | + | 1 / 134-392-276 | 8 | 1 | 123 | 72/12 |

Предназначены для защиты документов и ценностей от несанкционированного доступа (взлома).

- Классическая линия сейфов EK – это качество и безопасность
- Сейфы EK46E и EK47E сертифицированы по стандарту EN1143 класс 1 (ECB-S) в Германии. Для продажи в РФ вся линейка сертифицирована по ГОСТ Р 50862, класс 1
- Усиленное исполнение корпуса обеспечивают надежную конструкцию
- Массивная дверь со специальной защитой замка от высверливания
- 3-х сторонняя ригельная система запирания
- Система блокировки ригелей, защита ригелей от выбивания
- Наличие анкерного крепления к полу и стене (анкерные болты в комплекте)

ВАРИАНТЫ КОМПЛЕКТАЦИЙ

| E | | K |
|---|-------------------|---------------------------------------|
| Для 22 и 28 модели | | |
| Для 22 и 28 модели кодовый электронный замок PS310/E31, Class B | PS610/E31 Class B | Ключевой замок KABA MAUER (под заказ) |

ЦВЕТ:

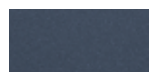

темно-синий, муар

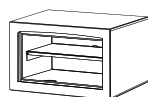

ЕК 22 E

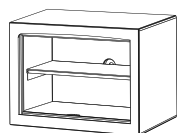

ЕК 28 E

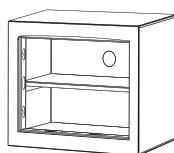

ЕК 35 E

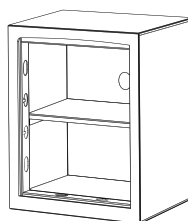

ЕК 46 E

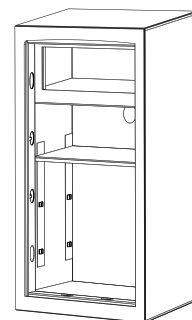

ЕК 67 T E

Устойчивые к взлому сейфы

серия: ES



НЕМЕЦКОЕ КАЧЕСТВО –
ЕВРОПЕЙСКАЯ СЕРТИФИКАЦИЯ



ES 30 E



ES 46 E



ES 63 T E

| модель | размеры внешние, мм | | | размеры внутренние, мм | | | комплектация | | | вес, кг | объем, л |
|-----------|---------------------|-----|-----|------------------------|-----|-----|--------------|------------------------|--------------|---------|----------|
| | В | Ш | Г | В | Ш | Г | Е | кассовое отделение, мм | кол-во полок | | |
| ES 30 E | 300 | 440 | 354 | 294 | 434 | 303 | + | - | 1 | 27 | 39 |
| ES 46 E | 460 | 440 | 354 | 454 | 434 | 303 | + | - | 1 | 35 | 60 |
| ES 63 T E | 630 | 440 | 354 | 494 | 434 | 303 | + | 130-434-241 | 1 | 46 | 65/14 |
| ES 90 T E | 900 | 440 | 354 | 764 | 434 | 303 | + | 130-434-241 | 1 | 60 | 100/14 |

Предназначены для хранения документов и ценностей дома и в офисе.

- Устойчивые к взлому сейфы серии ES, класс S2 (ГОСТ Р), соответствуют требованиям EN 14450, класс S2
- Защита замка от высверливания
- Толщина металла защитного слоя двери 5 мм
- Толщина боковых стенок 3 мм
- Наличие анкерного крепления к полу и стене (анкерные болты в комплекте)

ВАРИАНТЫ КОМПЛЕКТАЦИЙ

Е



Кодовый электронный замок
PS 310/E31, Class B

ЦВЕТ:

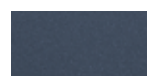

темно-синий, муар



ES 30 E

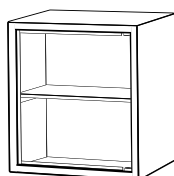

ES 46 E

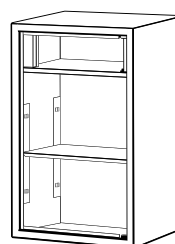

ES 63 T E

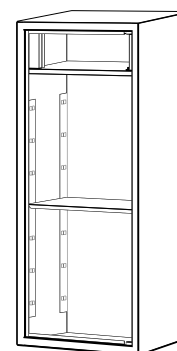

ES 90 T E



Встраиваемые в стену сейфы

серия: **VEGA**



НЕМЕЦКОЕ КАЧЕСТВО –
ЕВРОПЕЙСКАЯ СЕРТИФИКАЦИЯ



VEGA 33 E



VEGA 45 E



VEGA 104 EK

| модель | размеры внешние, мм | | | размеры внутренние, мм | | | комплектация | | | | вес, кг | объем, л |
|-------------|---------------------|-----|-----|------------------------|-----|-----|--------------|----|--------------|----------------|---------|----------|
| | В | Ш | Г | В | Ш | Г | Е | ЕК | кол-во полок | кол-во ригелей | | |
| VEGA 33 E | 338 | 410 | 183 | 232 | 294 | 96 | + | - | - | 6 | 29 | 6 |
| VEGA 39 E | 398 | 470 | 235 | 292 | 354 | 161 | + | - | 1 | 6 | 39 | 17 |
| VEGA 44 E | 448 | 470 | 378 | 342 | 354 | 301 | + | - | 1 | 6 | 48 | 36 |
| VEGA 45 E | 448 | 530 | 378 | 342 | 414 | 301 | + | - | 1 | 6 | 53 | 43 |
| VEGA 63 EK | 636 | 530 | 378 | 530 | 414 | 301 | - | + | 2 | 8 | 75 | 66 |
| VEGA 104 EK | 1036 | 530 | 378 | 930 | 414 | 301 | - | + | 2 | 8 | 116 | 116 |

Предназначены для хранения документов и ценностей дома и в офисе.

- Устойчивые к взлому сейфы серии Vega класс I (ГОСТ Р), соответствуют требованиям EN1143:1, класс 1
- Усиленные внутренние петли с углом открывания двери на 90 градусов
- 3-х сторонняя ригельная система запирания
- Система блокировки ригельного механизма при выбивании замка
- Защита замка от высверливания
- Толщина защитного слоя двери 14 мм

ВАРИАНТЫ КОМПЛЕКТАЦИЙ

Е



Кодовый электронный замок PS 610/E31

ЕК



Кодовый электронный замок PS 610/E31 Class B + ключевой замок KABA MAUER, Class A (мастер-ключ, в комплекте 2 ключа)

ЦВЕТ:

RAL 7038 светло-серый, структурированный

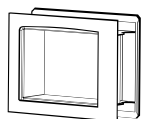

VEGA 33 E

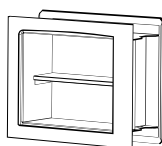

VEGA 39 E

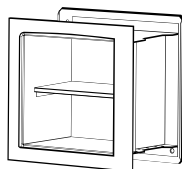

VEGA 44 E

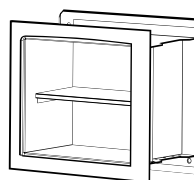

VEGA 45 E

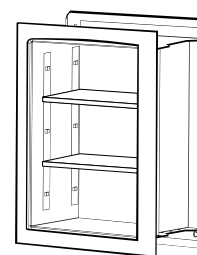

VEGA 63 EK

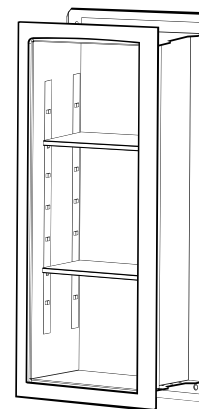

VEGA 104 EK



Устойчивые к взлому сейфы

серия: Bastion M



НЕМЕЦКОЕ КАЧЕСТВО –
ЕВРОПЕЙСКАЯ СЕРТИФИКАЦИЯ



Bastion M 46 E



Bastion M 67 EK



Bastion M 99 2K

| модель | размеры внешние, мм | | | размеры внутренние, мм | | | комплектация | | | | вес, кг | объем, л |
|----------------|---------------------|-----|-----|------------------------|-----|-----|----------------|-------------------|------------------|--------------------|---------|----------|
| | В | Ш | Г | В | Ш | Г | 2К | ЕК | количество полок | количество ригелей | | |
| Bastion M 46 | 460 | 470 | 470 | 370 | 380 | 333 | + (один замок) | + (без кл. замка) | 1 | 8 | 179 | 46 |
| Bastion M 67 | 670 | 510 | 510 | 580 | 420 | 373 | + | + | 1 | 8 | 259 | 90 |
| Bastion M 99 | 990 | 510 | 510 | 900 | 420 | 373 | + | + | 2 | 9 | 350 | 140 |
| Bastion M 1368 | 1320 | 680 | 510 | 1230 | 589 | 373 | + | + | 2 | 10 | 530 | 270 |
| Bastion M 1585 | 1510 | 850 | 600 | 1400 | 740 | 453 | + | + | 3 | 12 | 823 | 469 |

Предназначены для защиты документов, ценностей от несанкционированного доступа (взлома).

- Устойчивые к взлому сейфы серии Bastion M, II класса (ECV-S), сертифицированы по стандарту EN 1143:1 в Германии
- При заливке двери и корпуса используется запатентованная система высокопрочного армированного бетона
- 3-х сторонняя усиленная ригельная система запирания.
- Сплошной пассивный ригель
- Защита замков и ригелей от высверливания, выжигания и выбивания
- Система блокировки ригельного механизма при выбивании замка
- Толщина защитного слоя двери – 40 мм, общая толщина двери – 92 мм; Толщина боковых стенок – 45 мм (модели 1368 и 1585 – 55 мм)
- Наличие анкерного крепления к полу (анкерный болт в комплекте)

ВАРИАНТЫ КОМПЛЕКТАЦИЙ

2К



MADE IN GERMANY

Два ключевых замка KABA MAUER, Class A+B (в комплекте по 2 ключа)

ЕК



Кодовый электронный замок PS 610/E36, Class B + ключевой замок KABA MAUER, Class A (в комплекте 2 ключа)

ЦВЕТ:



RAL 7024
графит структурированный, эмаль

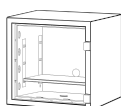

Bastion M 46

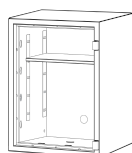

Bastion M 67

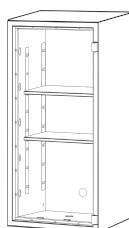

Bastion M 99

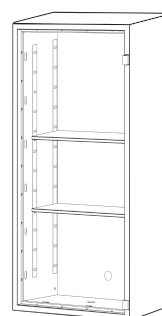

Bastion M 1368

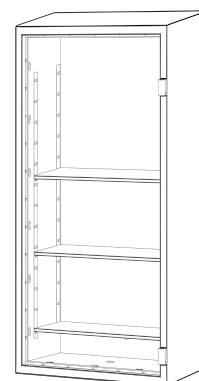

Bastion M 1585

Устойчивые к взлому сейфы

серия: **Fort M**



НЕМЕЦКОЕ КАЧЕСТВО –
ЕВРОПЕЙСКАЯ СЕРТИФИКАЦИЯ



Fort M 50 2K



Fort M 67 2K



Fort M 99 EK

| модель | размеры внешние, мм | | | размеры внутренние, мм | | | комплектация | | | | вес, кг | объем, л |
|-------------|---------------------|-----|-----|------------------------|-----|-----|--------------|----|------------------|--------------------|---------|----------|
| | В | Ш | Г | В | Ш | Г | 2K | EK | количество полок | количество ригелей | | |
| Fort M 50 | 500 | 510 | 510 | 410 | 420 | 340 | + | + | 1 | 8 | 220 | 59 |
| Fort M 67 | 670 | 510 | 510 | 580 | 420 | 340 | + | + | 1 | 8 | 268 | 83 |
| Fort M 99 | 990 | 510 | 510 | 900 | 420 | 340 | + | + | 2 | 9 | 366 | 129 |
| Fort M 1368 | 1320 | 680 | 510 | 1230 | 589 | 340 | + | + | 2 | 10 | 560 | 247 |
| Fort M 1668 | 1660 | 680 | 510 | 1550 | 570 | 330 | + | + | 4 | 11 | 745 | 292 |

Предназначены для защиты документов, ценностей от несанкционированного доступа (взлома).

- Устойчивые к взлому сейфы серии Fort M, класс III (ECB-S), сертифицированы по стандарту EN 1143:1 в Германии
- При заливке двери и корпуса используется запатентованная система высокопрочного армированного бетона
- 3-х сторонняя усиленная ригельная система запирания
- Сплошной пассивный ригель, залитый бетоном
- Защита замков и ригелей от высверливания, выжигания и выбивания
- Защита ригельного механизма каленым стеклом
- Система блокировки ригельного механизма при выбивании замка
- Защита двери от выжигания
- Толщина защитного слоя двери – 40 мм, общая толщина двери – 124 мм; Толщина боковых стенок – 45 мм (модели 1368 и 1668 – 55 мм)
- Наличие анкерного крепления к полу (анкерный болт в комплекте)

ВАРИАНТЫ КОМПЛЕКТАЦИЙ

2K



MADE IN GERMANY

Два ключевых замка
КАВА MAUER, Class B
+ Class A (в комплекте по 2 ключа)

EK



Кодовый электронный замок
PS 610/E36, Class B + ключевой
замок КАВА MAUER, Class A
(в комплекте 2 ключа)

ЦВЕТ:



RAL 7024
графит структурированный, эмаль

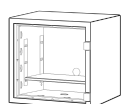

Fort M 50



Fort M 67

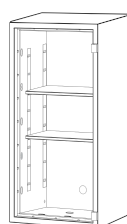

Fort M 99

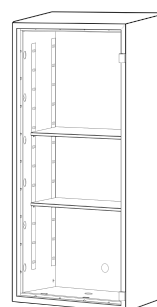

Fort M 1368

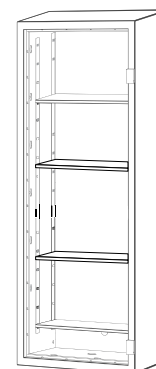

Fort M 1668

Устойчивые к взлому сейфы

серия: **Banker M**



НЕМЕЦКОЕ КАЧЕСТВО –
ЕВРОПЕЙСКАЯ СЕРТИФИКАЦИЯ



Banker M 55 2K



Banker M 67 EK



Banker M 1055 EK

| модель* | размеры внешние, мм | | | размеры внутренние, мм | | | комплектация | | | | вес, кг | объем, л |
|---------------|---------------------|-----|-----|------------------------|-----|-----|--------------|----|------------------|--------------------|---------|----------|
| | В | Ш | Г | В | Ш | Г | 2К | ЕК | количество полок | количество ригелей | | |
| Banker M 55 | 550 | 550 | 520 | 460 | 460 | 350 | + | + | 1 | 12 | 287 | 74 |
| Banker M 67 | 670 | 550 | 520 | 580 | 460 | 350 | + | + | 1 | 12 | 334 | 93 |
| Banker M 1055 | 1010 | 550 | 520 | 920 | 460 | 350 | + | + | 2 | 14 | 455 | 148 |
| Banker M 1255 | 1200 | 550 | 520 | 1110 | 460 | 350 | + | + | 2 | 14 | 533 | 179 |
| Banker M 1368 | 1320 | 680 | 552 | 1210 | 570 | 370 | + | + | 3 | 14 | 771 | 260 |

* под заказ

Предназначены для защиты документов, ценностей от несанкционированного доступа (взлома).

- Устойчивые к взлому сейфы серии Banker M, класс IV (ECB-S), сертифицированы по стандарту EN 1143:1 в Германии
- При заливке двери и корпуса используется запатентованная система высокопрочного армированного бетона
- 3-х сторонняя усиленная ригельная система запирания
- Сплошной пассивный ригель, залитый бетоном
- Защита замков и ригелей от высверливания, выжигания и выбивания
- Защита ригельного механизма каленым стеклом
- Система блокировки ригельного механизма при выбивании замка
- Защита двери от выжигания и выбивания замка; защита от выдавливания двери гидравлическим инструментом
- Толщина защитного слоя двери – 44 мм, общая толщина двери – 126 мм; толщина боковых стенок – 45 мм (у 1255, 1368 – 55 мм)
- Наличие анкерного крепления к полу (анкерный болт в комплекте)

ВАРИАНТЫ КОМПЛЕКТАЦИЙ

2К



MADE IN GERMANY

Два ключевых замка KABA MAUER, Klass B (в комплекте по 2 ключа)

ЕК



Кодовый электронный замок PS 610/E36, Klass B + ключевой замок KABA MAUER, Klass B (в комплекте 2 ключа)

ЦВЕТ:



RAL 7024
графит структурированный, эмаль

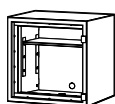

Banker M 55

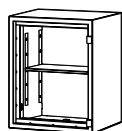

Banker M 67

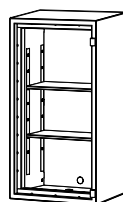

Banker M 1055

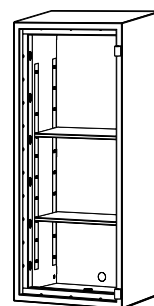

Banker M 1255

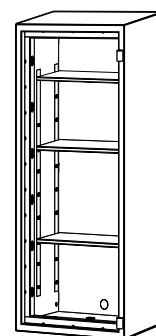

Banker M 1368

Устойчивые к взлому сейфы

серия: **Burgas**



НЕМЕЦКОЕ КАЧЕСТВО –
ЕВРОПЕЙСКАЯ СЕРТИФИКАЦИЯ



Burgas 1068 EK



Burgas 1368 EK



Общая толщина двери – 165 мм

| модель* | размеры внешние, мм | | | размеры внутренние, мм | | | комплектация | | | | вес, кг | объем, л |
|-------------|---------------------|-----|-----|------------------------|-----|-----|--------------|----|------------------|--------------------|---------|----------|
| | В | Ш | Г | В | Ш | Г | 2К | ЕК | количество полок | количество ригелей | | |
| Burgas 67 | 680 | 680 | 630 | 540 | 540 | 382 | + | + | 1 | 12 | 555 | 111 |
| Burgas 1068 | 1010 | 680 | 680 | 870 | 540 | 432 | + | + | 2 | 12 | 820 | 203 |
| Burgas 1368 | 1320 | 680 | 680 | 1180 | 540 | 432 | + | + | 3 | 14 | 1025 | 275 |

* под заказ

Предназначены для защиты документов и ценностей от несанкционированного доступа (взлома). Максимальная защита содержимого. Соответствуют самым жестким требованиям обеспечения безопасности.

- Устойчивые к взлому сейфы серии Burgas, класс V (ECB-S) сертифицированы по стандарту EN 1143:1 в Германии
- При заливке двери и корпуса используется запатентованная система высокопрочного армированного бетона
- 3-х сторонняя усиленная ригельная система запирания (Ø ригеля 38 мм) с дополнительным комплектом блокировок
- Сплошной пассивный ригель, залитый бетоном
- Защита замков и ригелей от высверливания, выжигания и выбивания
- Защита ригельного механизма каленым стеклом
- Защита ригелей и ригельных тяг от кислородного копья (профессиональный инструмент)
- Система блокировки ригельного механизма при выбивании замка
- Защита от выдавливания двери гидравлич. инструментом
- Защита двери от выжигания, выбивания и демонтажа замка
- Толщина защитного слоя двери – 68 мм, общая толщина двери - 165 мм, толщина боковых стенок – 72 мм
- Наличие анкерного крепления к полу и стене (анкерные болты в комплекте)

ВАРИАНТЫ КОМПЛЕКТАЦИЙ

2К



Два ключевых замка
КАВА MAUER,
Klass B (в комплекте
по 2 ключа)



Кодовый электронный замок
PS 610/E36, Klass B + ключевой
замок КАВА MAUER, Klass B
(в комплекте 2 ключа)

ЦВЕТ:



RAL 7024
графит структурированный, эмаль

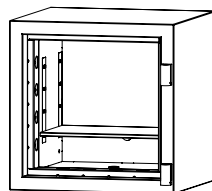

BURGAS 67

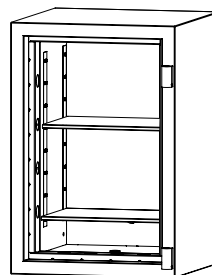

BURGAS 1068

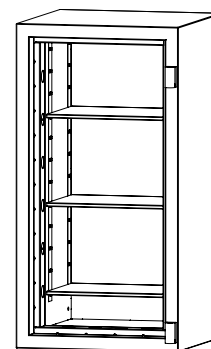

BURGAS 1368

Оружейные сейфы

серия: ASG/WS

MDTB



ASG/WS5



ASG/WS14



ASG/Combi

| модель | размеры внешние, мм | | | размеры внутренние, мм | | | комплектация | | | | | | вес, кг | объем, л |
|-----------|---------------------|-----|-----|------------------------|-----|-----|--------------|----|--------------|-------------|---------------------|--------------------|---------|----------|
| | В | Ш | Г | В | Ш | Г | Кл.замок | EL | Кол-во ружей | Ко-во полок | Патронное отделение | Макс. высота ружья | | |
| ASG/WS3 | 1345 | 310 | 375 | 1240 | 205 | 244 | + | + | 3 | 1 | - | 1230 | 110 | 62/- |
| ASG/WS5 | 1515 | 400 | 385 | 1400 | 285 | 232 | + | + | 5 | 1 (опция) | 125/285/213 | 1265 | 165 | 92/8 |
| ASG/WS6 | 1650 | 460 | 450 | 1536 | 340 | 297 | + | + | 6 | 1 (опция) | 198/340/278 | 1328 | 219 | 155/20 |
| ASG/WS8 | 1650 | 570 | 450 | 1536 | 450 | 297 | + | + | 8 | 1 (опция) | 198/450/278 | 1328 | 251 | 192/24 |
| ASG/WS14 | 1650 | 880 | 450 | 1536 | 760 | 297 | + | + | 14 | 1 (опция) | 198/760/278 | 1328 | 341 | 346/41 |
| ASG/Combi | 1650 | 850 | 450 | 1536 | 730 | 297 | + | + | 5 | 3 | 198/730/278 | 1328 | 335 | 333/40 |

Предназначены для хранения огнестрельного оружия и патронов к нему.

- Сейфы соответствуют требованиям ст.59 Постановления правительства РФ № 814 от 21 июля 1998 года «О мерах по регулированию гражданского и служебного оружия и патронов к нему на территории РФ» и п. 166 приказа МВД РФ №288 от 12 апреля 1999 года
- Устойчивость к взлому – класс 1 по стандарту EN 1143-1, огнестойкость – LFS 30P по стандарту EN 15659
- Двустенная конструкция двери и корпуса залита огнестойким бетоном
- Толщина двери – 100 мм, толщина корпуса – 60 мм (кроме ASG/WS3)
- 3-х сторонняя ригельная система запирающая
- Оборудованы съемным патронным отделением, запирающимся на ключ, ложементами для ружей

- Анкерные отверстия для крепления к полу и стене

ВАРИАНТЫ КОМПЛЕКТАЦИЙ

KL (класс А)



MADE IN GERMANY

Ключевой замок KABA MAUER, Klasse B (в комплекте по 2 ключа)



Кодовый электронный замок PS 610/E36, Klasse B

ЦВЕТ:



RAL 7024 графит структурированный, эмаль

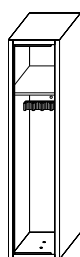

ASG/WS3

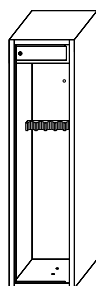

ASG/WS5

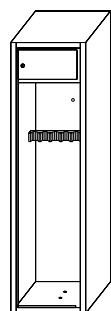

ASG/WS6

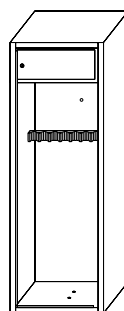

ASG/WS8

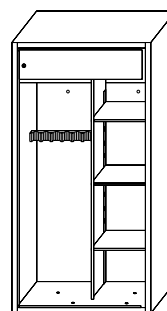

ASG/Combi

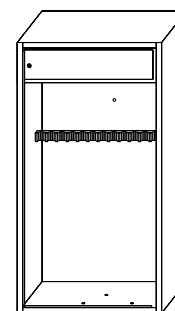

ASG/WS14



Огнестойкие и устойчивые к взлому сейфы

серия: **Bastion F**



Bastion F 67E



Bastion F 99K



Bastion F 1585 E

| модель | размеры внешние, мм | | | размеры внутренние, мм | | | комплектация | | | | вес, кг | объем, л |
|----------------|---------------------|-----|-----|------------------------|-----|-----|--------------|---|------------------|--------------------|---------|----------|
| | В | Ш | Г | В | Ш | Г | К | Е | количество полок | количество ригелей | | |
| Bastion F 50 | 550 | 520 | 501 | 460 | 429 | 326 | + | + | 1 | 4 | 229 | 56 |
| Bastion F 67 | 650 | 520 | 501 | 538 | 406 | 315 | + | + | 1 | 5 | 260 | 69 |
| Bastion F 99 | 970 | 520 | 501 | 858 | 406 | 315 | + | + | 2 | 6 | 356 | 110 |
| Bastion F 1368 | 1280 | 650 | 501 | 1168 | 536 | 315 | + | + | 3 | 9 | 527 | 197 |
| Bastion F 1585 | 1490 | 860 | 620 | 1358 | 726 | 423 | + | + | 4 | 10 | 874 | 417 |
| Bastion F 1685 | 1630 | 860 | 500 | 1498 | 726 | 303 | + | + | 4 | 10 | 856 | 329 |

Предназначены для защиты документов, ценностей от несанкционированного доступа (взлома).

- Сейфы серии Bastion F сертифицированы по европейским стандартам EN 1143:1 и EN 15659
- При заливке двери и корпуса используется запатентованная система высокопрочного армированного бетона
- 3-х сторонняя усиленная ригельная система запирания.
- Сплошной пассивный ригель
- Защита замков и ригелей от высверливания, выжигания и выбивания
- Система блокировки ригельного механизма при выбивании замка
- Толщина защитного слоя двери – 40 мм, общая толщина двери – 92 мм; Толщина боковых стенок – 45 мм (модели 1368 и 1585 – 55 мм)
- Наличие анкерного крепления к полу (анкерный болт в комплекте)

ВАРИАНТЫ КОМПЛЕКТАЦИЙ

К



Ключевой замок
KABA MAUER,
Klass B

Е



Кодовый электронный замок PS
600+E36, Klass B

ЦВЕТ:



RAL 7024
графит структурированный, эмаль



Bastion F 50



Bastion F 67

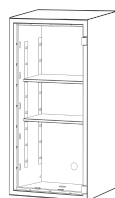

Bastion F 99

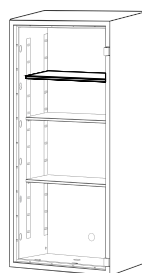

Bastion F 1368

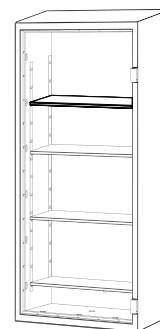

Bastion F 1585

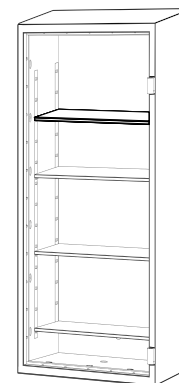

Bastion F 1685

Устойчивые к взлому сейфы

серия: Fort F



Fort F 50 K



Fort F 99 E



Fort F 1368 K

| модель | размеры внешние, мм | | | размеры внутренние, мм | | | комплектация | | | | вес, кг | объем, л |
|-------------|---------------------|-----|-----|------------------------|-----|-----|--------------|---|------------------|--------------------|---------|----------|
| | В | Ш | Г | В | Ш | Г | К | Е | количество полок | количество ригелей | | |
| Fort F 50 | 550 | 520 | 501 | 438 | 406 | 315 | + | + | 1 | 4 | 266 | 78 |
| Fort F 67 | 650 | 520 | 501 | 538 | 406 | 315 | + | + | 1 | 5 | 280 | 69 |
| Fort F 99 | 970 | 520 | 501 | 858 | 406 | 315 | + | + | 2 | 6 | 383 | 110 |
| Fort F 1368 | 1280 | 650 | 501 | 1168 | 536 | 315 | + | + | 3 | 9 | 538 | 217 |
| Fort F 1585 | 1490 | 860 | 620 | 1358 | 726 | 423 | + | + | 3 | 10 | 879 | 417 |
| Fort F 1685 | 1630 | 860 | 500 | 1498 | 726 | 303 | + | + | 4 | 10 | 879 | 359 |

Предназначены для защиты документов, ценностей от несанкционированного доступа (взлома).

- Сейфы серии Fort F сертифицированы по европейским стандартам EN 1143:1 и EN 15659
- При заливке двери и корпуса используется запатентованная система высокопрочного армированного бетона
- 3-х сторонняя усиленная ригельная система запираения
- Сплошной пассивный ригель, залитый бетоном
- Защита замков и ригелей от высверливания, выжигания и выбивания
- Защита ригельного механизма каленым стеклом
- Система блокировки ригельного механизма при выбивании замка
- Защита двери от выжигания
- Толщина защитного слоя двери – 40 мм, общая толщина двери – 124 мм; Толщина боковых стенок – 45 мм (модели 1368 и 1685 – 55 мм)
- Наличие анкерного крепления к полу (анкерный болт в комплекте)

ВАРИАНТЫ КОМПЛЕКТАЦИЙ

К

Е



MADE IN GERMANY

Ключевой замок KABA MAUER, Class B (в комплекте 2 ключа)



Кодовый электронный замок PS 610/E36, Class B

ЦВЕТ:



RAL 7024 графит структурированный, эмаль

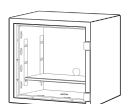

Fort F 50

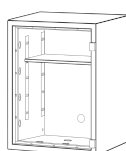

Fort F 67

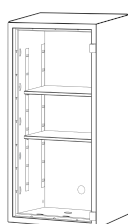

Fort F 99

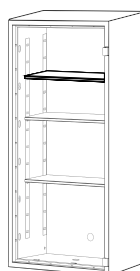

Fort F 1368

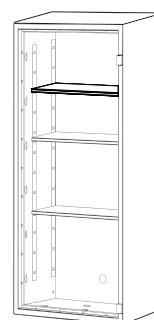

Fort F 1585

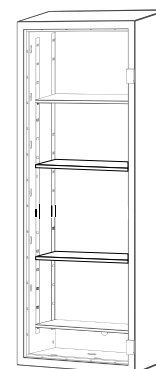

Fort F 1685

Устойчивые к взлому сейфы

серия: **Banker F**



Banker F 67 2K



Banker F 1255 EK



Banker F 1368 2K

| модель | размеры внешние, мм | | | размеры внутренние, мм | | | комплектация | | | | вес, кг | объем, л |
|---------------|---------------------|-----|-----|------------------------|-----|-----|--------------|----|------------------|--------------------|---------|----------|
| | В | Ш | Г | В | Ш | Г | 2К | ЕК | количество полок | количество ригелей | | |
| Banker F 58 | 580 | 580 | 545 | 468 | 467 | 360 | + | + | 1 | 7 | 328 | 79 |
| Banker F 67 | 680 | 580 | 545 | 568 | 467 | 360 | + | + | 1 | 7 | 372 | 95 |
| Banker F 85 | 850 | 580 | 545 | 738 | 467 | 360 | + | + | 2 | 8 | 445 | 124 |
| Banker F 1255 | 1210 | 580 | 545 | 1098 | 467 | 360 | + | + | 2 | 9 | 596 | 183 |
| Banker F 1285 | 1210 | 860 | 655 | 1097 | 744 | 470 | + | + | 2 | 9 | 855 | 384 |
| Banker F 1368 | 1320 | 680 | 552 | 1210 | 570 | 370 | + | + | 3 | 14 | 771 | 260 |

Предназначены для защиты документов, ценностей от несанкционированного доступа (взлома).

- Сейфы серии Banker F сертифицированы по европейским стандартам EN 1143:1 и EN 15659
- При заливке двери и корпуса используется запатентованная система высокопрочного армированного бетона
- 3-х сторонняя усиленная ригельная система запирания
- Сплошной пассивный ригель, залитый бетоном
- Защита замков и ригелей от высверливания, выжигания и выбивания
- Защита ригельного механизма каленым стеклом
- Система блокировки ригельного механизма при выбивании замка
- Защита двери от выжигания и выбивания замка; защита от выдавливания двери гидравлическим инструментом
- Толщина защитного слоя двери – 44 мм, общая толщина двери – 126 мм; толщина боковых стенок – 45 мм (у 1255, 1285, 1368 – 55 мм)

- Наличие анкерного крепления к полу (анкерный болт в комплекте)

ВАРИАНТЫ КОМПЛЕКТАЦИЙ

2К



MADE IN GERMANY

Два ключевых замка KABA MAUER, Klass B (в комплекте по 2 ключа)



Кодовый электронный замок PS 610/E36, Klass B + ключевой замок KABA MAUER, Klass B (в комплекте 2 ключа)

ЦВЕТ:



RAL 7024 графит структурированный, эмаль

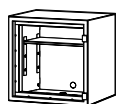

Banker F 58

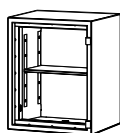

Banker F 67

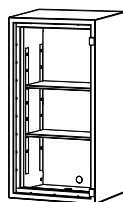

Banker F 85

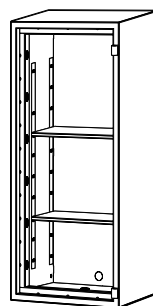

Banker F 1255

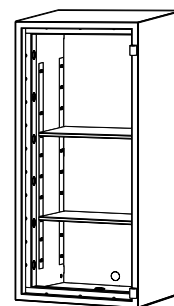

Banker F 1285

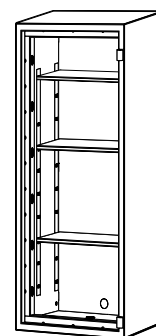

Banker F 1368



Устойчивые к взлому сейфы

серия: **Burgas F**



Burgas F 67K



Burgas F 1061 EK



Burgas F 1361 2K

| модель | размеры внешние, мм | | | размеры внутренние, мм | | | комплектация | | | | вес, кг | объем, л |
|---------------|---------------------|-----|-----|------------------------|-----|-----|--------------|----|------------------|--------------------|---------|----------|
| | В | Ш | Г | В | Ш | Г | 2К | ЕК | количество полок | количество ригелей | | |
| Burgas F 67 | 690 | 690 | 690 | 528 | 524 | 425 | + | + | 1 | 7 | 645 | 118 |
| Burgas F 85 | 850 | 690 | 690 | 688 | 524 | 425 | + | + | 1 | 8 | 757 | 153 |
| Burgas F 1061 | 1020 | 690 | 690 | 858 | 524 | 425 | + | + | 2 | 9 | 875 | 191 |
| Burgas F 1361 | 1330 | 690 | 690 | 1168 | 523 | 425 | + | + | 3 | 9 | 1094 | 259 |
| Burgas F 1561 | 1520 | 690 | 690 | 1358 | 523 | 425 | + | + | 3 | 10 | 1225 | 302 |

Предназначены для защиты документов и ценностей от несанкционированного доступа (взлома). Максимальная защита содержимого. Соответствуют самым жестким требованиям обеспечения безопасности.

- Сейфы серии Burgas F сертифицированы по европейским стандартам EN 1143:1 и EN 15659
- При заливке двери и корпуса используется запатентованная система высокопрочного армированного бетона
- 3-х сторонняя усиленная ригельная система запираения с дополнительным комплектом блокировок
- Сплошной пассивный ригель, залитый бетоном
- Защита замков и ригелей от высверливания, выжигания и выбивания
- Защита ригельного механизма каленым стеклом
- Защита ригелей и ригельных тяг от кислородного копья (профессиональный инструмент)
- Система блокировки ригельного механизма при выбивании замка
- Защита от выдавливания двери гидравлич. инструментом
- Защита двери от выжигания, выбивания и демонтажа замка
- Толщина защитного слоя двери – 68 мм, общая толщина двери – 165 мм, толщина боковых стенок – 72 мм
- Наличие анкерного крепления к полу и стене (анкерные болты в комплекте)

ВАРИАНТЫ КОМПЛЕКТАЦИЙ

2К



MADE IN GERMANY

Два ключевых замка KABA MAUER, Klass B (в комплекте по 2 ключа)

ЕК



Кодовый электронный замок PS 610/E36, Klass B + ключевой замок KABA MAUER, Klass B (в комплекте 2 ключа)

ЦВЕТ:



RAL 7024 графит структурированный, эмаль

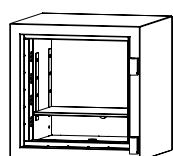

BURGAS F 67

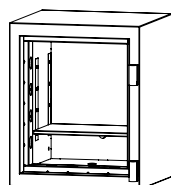

BURGAS F 85

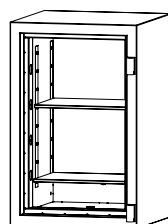

BURGAS F 1061

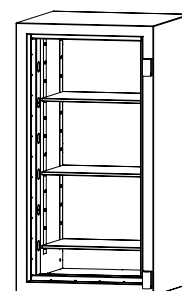

BURGAS F 1361

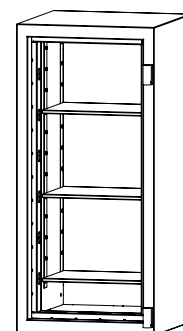

BURGAS F 1561

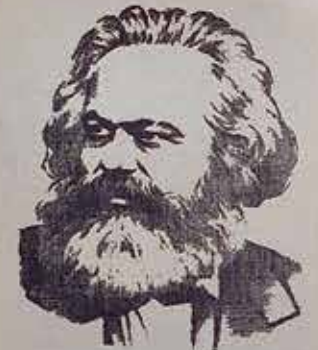

КАРА МАРКС
КАПИТАЛ

WALBERG

КАПИТАЛ



Огнестойкие сейфы

Соответствует действующим государственным стандартам и имеют сертификат соответствия требованиям нормативных документов:



ГОСТ Р 57384-2017

"Устройства для безопасного хранения. Сейфы и картотечные шкафы огнестойкие. Классификация и методы испытаний на огнестойкость"

Что такое огнестойкость?

Огнестойкость сейфа определяется временем от начала испытания при заданных температурных режимах до наступления одного из нормируемых предельных состояний.

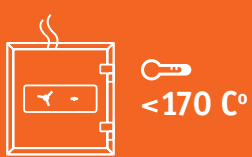
Огнестойкость сейфа зависит не только от времени теплового воздействия, но и от объекта хранения, поэтому различают 6 критериев огнестойкости:

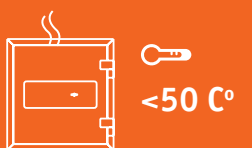
| | | | |
|--|---|--|--|
|  <p>30 60 90 120</p> Б | для хранения денежных купюр, бумажных документов |  <p><170 C°</p> | температура внутри сейфа согласно ГОСТ Р 57384 при внешней температуре 1010 C° |
|  <p>ДИС 60 120</p> | для хранения денежных купюр, документов, ценных бумаг, магнитных дисков, лент, кино- и фотопленок |  <p><50 C°</p> | |

Огнестойкие сейфы

серия: FRS

VALBERG



FRS 30 KL



FRS 36 CL



FRS 51 EL

| модель | размеры внешние, мм | | | размеры внутренние, мм | | | комплектация | | | | | вес, кг | объем, л |
|------------|---------------------|-----|-----|------------------------|-----|-----|--------------|----|----|--------------------|------------------|---------|----------|
| | В | Ш | Г | В | Ш | Г | KL | CL | EL | кассовое отделение | количество полок | | |
| FRS 30 NEW | 300 | 405 | 355 | 190 | 305 | 219 | + | + | + | - | лоток | 28 | 13 |
| FRS 32 NEW | 315 | 430 | 430 | 205 | 330 | 296 | + | + | + | - | лоток | 37 | 20 |
| FRS 36 NEW | 360 | 480 | 430 | 250 | 380 | 294 | + | + | + | - | лоток | 48 | 28 |
| FRS 49 NEW | 490 | 350 | 430 | 380 | 250 | 294 | + | + | + | - | 1 + лоток | 48 | 28 |
| FRS 51 NEW | 490 | 430 | 430 | 380 | 330 | 295 | + | + | + | - | 1 + лоток | 50 | 37 |

* высота указана с установленными ножками или колесами

Предназначены для защиты документов и ценностей от пожара.

- Единственные серийно выпускаемые в России сейфы, защищающие документы и ценности от пожара
- Модели от FRS 30 до FRS 51 изготовлены с помощью специального инструмента – штампа
- При заливке двери и корпуса сейфа используется запатентованный состав огнестойкого бетона
- Тепловой замок, усиленный огнестойким уплотнителем

ВАРИАНТЫ КОМПЛЕКТАЦИЙ ДЛЯ FRS 30 - FRS 51

KL

Ключевой замок



EL

Кодовый электронный замок + ключевой замок

Проект 2020 г.



CL

Кодовый механический замок + ключевой замок



ЦВЕТ:

эффект молотк. эмали

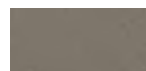

оттенок коричневого



оттенок коричневого

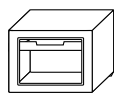

FRS 30

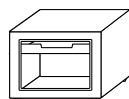

FRS 32

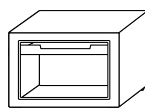

FRS 36

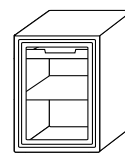

FRS 49

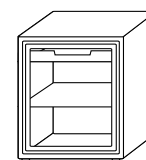

FRS 51

Огнестойкие сейфы

серия: FRS

VALBERG



FRS 80 T CL



FRS 99 T KL



FRS 140 T EL

| модель | размеры внешние, мм | | | размеры внутренние, мм | | | комплектация | | | | | вес, кг | объем, л |
|-----------|---------------------|-----|-----|------------------------|-----|-----|--------------|----|----|--------------------|------------------|---------|----------|
| | В* | Ш | Г | В | Ш | Г | KL | CL | EL | кассовое отделение | количество полок | | |
| FRS 66 T | 672* | 485 | 430 | 467 | 346 | 301 | + | + | + | 85-343-267 | 1 | 79 | 48/8 |
| FRS 73 T | 732 | 485 | 430 | 527 | 346 | 301 | + | + | + | 85-343-267 | 1 | 86 | 49/8 |
| FRS 80 T | 811 | 485 | 451 | 607 | 346 | 301 | + | + | + | 85-343-267 | 1 | 109 | 64/8 |
| FRS 99 T | 991 | 565 | 451 | 786 | 426 | 301 | + | + | + | 85-423-267 | 2 | 145 | 98/10 |
| FRS 127 T | 1200 | 711 | 581 | 1034 | 546 | 418 | - | + | + | 135-515-372 | 2 | 291 | 236/26 |
| FRS 140 T | 1336 | 711 | 581 | 1170 | 546 | 418 | - | + | + | 135-515-372 | 2 | 310 | 267/26 |
| FRS 173 T | 1653 | 711 | 581 | 1487 | 546 | 418 | - | + | + | 135-515-372 | 3 | 370 | 340/26 |

* высота указана без колес

- Оборудованы пластиковыми ножками (до FRS-51) или колесами (от FRS-66)
- Предусмотрено анкерное крепление к полу
- Опция: дополнительные полки

ВАРИАНТЫ КОМПЛЕКТАЦИЙ ДЛЯ FRS 66 - FRS 173

KL

Два ключевых замка



EL

Кодовый электронный замок + ключевой замок



CL

Кодовый механический замок + ключевой замок

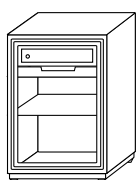

FRS 66 T

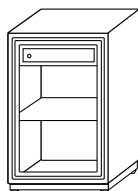

FRS 73 T

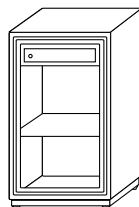

FRS 80 T

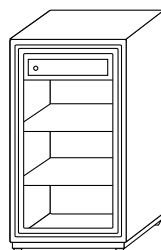

FRS 99 T

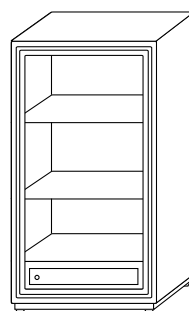

FRS 127 T

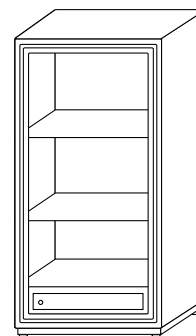

FRS 140 T

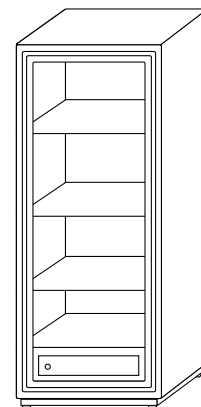

FRS 173 T





Огнестойкие и устойчивые к взлому сейфы

Соответствует действующим государственным стандартам и имеют сертификат соответствия требованиям нормативных документов:

ГОСТ Р 50862-2017 (EN 1143-1:2012)

"Сейфы, сейфовые комнаты и хранилища ценностей.

Требования и методы испытаний на устойчивость к взлому"

ГОСТ Р 57384-2017

"Устройства для безопасного хранения. Сейфы и картотечные шкафы огнестойкие.

Классификация и методы испытаний на огнестойкость"

Как выбрать сейф?



Определите, какая опасность (взлом или пожар) в наибольшей степени потенциально угрожает ценностям, учитывая степень защищенности помещения, в котором предполагается установка сейфа (наличие или отсутствие сигнализации, охраны).



Оцените примерный объем и количество подлежащих хранению в сейфе предметов не только на день приобретения сейфа, но и на перспективу.



Выберите тип замка, который в наибольшей степени будет удовлетворять потребностям покупателя (ключевой, кодовый механический или кодовый электронный).

Огнестойкие и устойчивые к взлому сейфы

VALBERG

серия: Гарант Евро



Гарант Евро 46 EL



Гарант Евро 67 T



Гарант Евро 133 T EL

| модель | размеры внешние, мм | | | размеры внутренние, мм | | | комплектация | | | | | вес, кг | объем, л |
|-------------------|---------------------|-----|-----|------------------------|-----|-----|----------------|----|------------------|--------------------|--------------------|---------|----------|
| | В | Ш | Г | В | Ш | Г | ключевой замок | EL | количество полок | кассовое отделение | количество ригелей | | |
| Гарант Евро 46 | 491 | 480 | 455 | 349 | 332 | 298 | + | + | 1 | - | 8 | 101 | 33 |
| Гарант Евро 67 T | 670 | 480 | 455 | 529 | 332 | 298 | + | + | 1 | 136-332-275 | 8 | 131 | 50/12 |
| Гарант Евро 95 T | 980 | 545 | 455 | 839 | 397 | 298 | + | + | 1 | 136-397-275 | 9 | 191 | 93/12 |
| Гарант Евро 120 T | 1200 | 701 | 580 | 1007 | 526 | 387 | + | + | 2 | 200-481-328 | 10 | 350 | 205/32 |
| Гарант Евро 133 T | 1335 | 701 | 580 | 1142 | 526 | 387 | + | + | 2 | 200-481-328 | 10 | 390 | 232/32 |
| Гарант Евро 165 T | 1652 | 701 | 580 | 1458 | 526 | 387 | + | + | 3 | 200-481-328 | 11 | 490 | 297/32 |

Единственные серийно выпускаемые в России сейфы, защищающие документы и ценности одновременно от взлома и пожара.

- Сертифицированы в Германии. Европейское качество
- При заливке двери и корпуса сейфа используется запатентованная система армирования бетона
- 3-х сторонняя усиленная ригельная система запирания
- Защита замка и ригелей от высверливания и выбивания
- Система блокировки ригельного механизма при выбивании замка
- Тепловой замок, усиленный огнестойким уплотнителем
- Анкерное крепление к полу (анкерный болт в комплекте)

ВАРИАНТЫ КОМПЛЕКТАЦИЙ

КЛ. ЗАМОК



MADE IN GERMANY

Ключевой замок КАВА MAUER

EL



Кодовый электронный замок PS 610/E36 (Промет, Россия)

ЦВЕТ:



RAL 7024 графит структурированный, эмаль

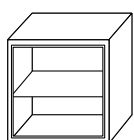

Гарант Евро 46

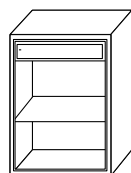

Гарант Евро 67 T

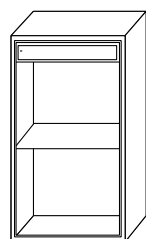

Гарант Евро 95 T

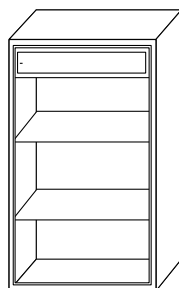

Гарант Евро 120 T

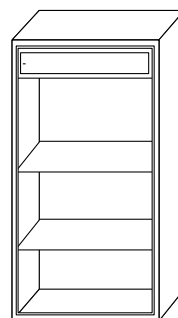

Гарант Евро 133 T

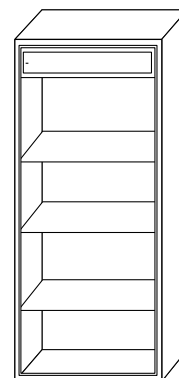

Гарант Евро 165 T

Огнестойкие и устойчивые к взлому сейфы

VALBERG

серия: Гарант

НОВЫЙ ДИЗАЙН



Гарант 46



Гарант 67T EL



Гарант 95T

| модель | размеры внешние, мм | | | размеры внутренние, мм | | | комплектация | | | | | вес, кг | объем, л |
|------------|---------------------|-----|-----|------------------------|-----|-----|----------------|----|------------------|--------------------|--------------------|---------|----------|
| | В | Ш | Г | В | Ш | Г | ключевой замок | EL | количество полок | кассовое отделение | количество ригелей | | |
| Гарант 32 | 315 | 440 | 440 | 204 | 330 | 290 | + | + | 1 | - | 4 | 53 | 20 |
| Гарант 46 | 460 | 440 | 440 | 350 | 330 | 290 | + | + | 1 | - | 4 | 72 | 34 |
| Гарант 49 | 490 | 360 | 440 | 380 | 250 | 290 | + | + | 1 | - | 4 | 68 | 28 |
| Гарант 67T | 670 | 440 | 440 | 420 | 330 | 290 | + | + | 1 | 136-330-275 | 4 | 99 | 40/12 |
| Гарант 95T | 950 | 505 | 440 | 700 | 395 | 290 | + | + | 1 | 136-395-275 | 5 | 138 | 80/15 |

* сейфы высотой 133 и 165 мм, смотрите на стр. 38

Единственные серийно выпускаемые в России сейфы, защищающие документы и ценности одновременно от взлома и пожара.

- При заливке двери и корпуса сейфа используется запатентованный состав огнестойкого бетона
- 3-х сторонняя ригельная система запирания
- Защита замка и ригелей от высверливания и выбивания
- Система блокировки ригельного механизма при выбивании замка
- Тепловой замок, усиленный огнестойким уплотнителем
- Два анкерных отверстия для крепления к полу (анкерные болты в комплекте)

ВАРИАНТЫ КОМПЛЕКТАЦИЙ

КЛ. ЗАМОК



MADE IN GERMANY

Ключевой замок KABA MAUER

EL

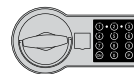

Кодовый электронный замок PS 310/E01 (Промет, Россия)

ЦВЕТ:



RAL 7024 графит структурированный, эмаль

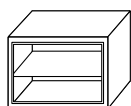

Гарант 32

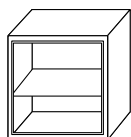

Гарант 46

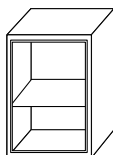

Гарант 49

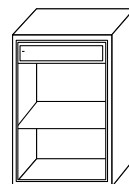

Гарант 67T

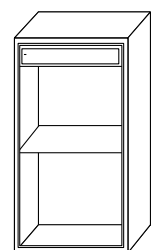

Гарант 95T

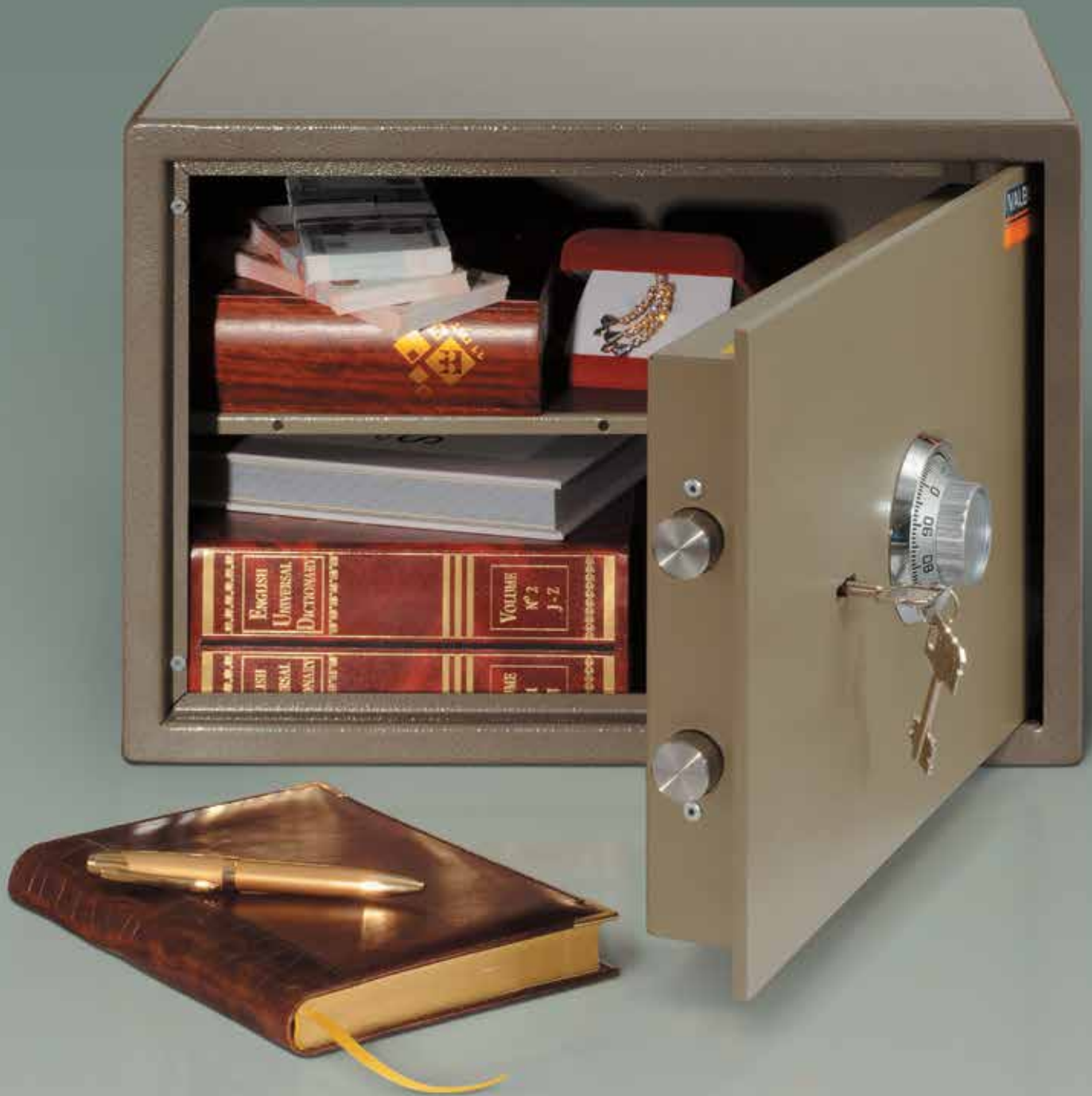



Сейфы для дома и офиса

*Соответствует действующим государственным
стандартам и имеют сертификат соответствия
требованиям нормативных документов:*

ГОСТ Р 55148-2012 (ЕН 14450:2005)

"Средства надежного хранения. Шкафы сейфовые.

Требования, классификация и методы испытаний на устойчивость к взлому"

Что важно при покупке сейфов?



Наличие сертификата соответствия ГОСТ Р 50862
или 55148 с указанием класса защиты.



Услуги гарантийного и послегарантийного сервисного
обслуживания после покупки.

Мебельные и офисные сейфы

серия: **ASM**

VALBERG

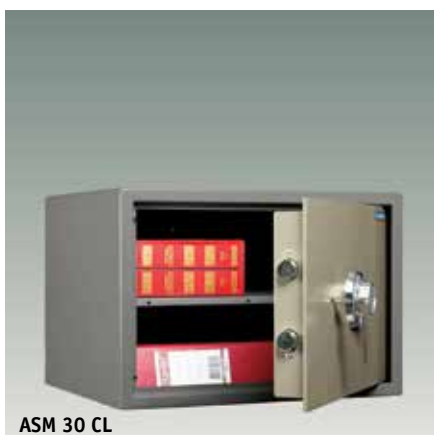

ASM 30 CL



ASM 63T



ASM 165T EL

| модель | размеры внешние, мм | | | размеры внутренние, мм | | | комплектация | | | | | вес, кг | объем, л |
|------------|---------------------|-----|-----|------------------------|-----|-----|----------------|----|----|--------------|--------------------|---------|-----------|
| | В | Ш | Г | В | Ш | Г | ключевой замок | EL | CL | кол-во полок | кассовое отделение | | |
| ASM 25 | 250 | 340 | 280 | 246 | 336 | 226 | + | + | + | 1 | - | 13 | 19 |
| ASM 28 | 280 | 390 | 280 | 276 | 386 | 226 | + | - | - | 1 | - | 15 | 24 |
| ASM 30 | 300 | 440 | 355 | 296 | 436 | 301 | + | + | + | 1 | - | 21 | 39 |
| ASM 46 | 460 | 440 | 355 | 456 | 436 | 301 | + | + | - | 1 | - | 27 | 60 |
| ASM 63 T | 630 | 440 | 355 | 500 | 436 | 301 | + | + | + | 1 | 100 – 436 – 293 | 38 | 66/13 |
| ASM 90 T | 900 | 440 | 355 | 770 | 436 | 301 | + | + | - | 1 | 100 – 436 – 293 | 50 | 101/13 |
| ASM 90/2 | 900 | 440 | 355 | 415/476 | 436 | 301 | + | - | - | 1x2 | - | 49 | 55/63 |
| ASM 120 T | 1200 | 550 | 390 | 1066 | 544 | 336 | + | + | + | 2 | 125 – 544 – 313 | 93 | 195/21 |
| ASM 120T/2 | 1200 | 550 | 390 | 385/550 | 544 | 336 | + | - | - | 1 | 125 – 544 – 313 | 96 | 70+101/21 |
| ASM 165 T | 1650 | 600 | 460 | 1390 | 594 | 398 | + | + | - | 3 | 219 – 594 – 376 | 157 | 329/49 |

Предназначены для хранения документов и ценностей дома и в офисе.

- Самые популярные сейфы в России. Каждый второй сейф этого класса, проданный в России – это сейф VALBERG серии ASM
- Толщина лицевой панели – 5 мм; толщина боковых стенок – 2 мм (для моделей 120-165 – 3 мм)
- Защита замка от высверливания
- Предусмотрена возможность анкерного крепления к полу и стене (анкерный болт в комплекте на 120-165 модели)

ВАРИАНТЫ КОМПЛЕКТАЦИЙ

КЛ.ЗАМОК



Ключевой замок
KABA MAUER

EL

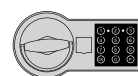

Кодовый электронный замок PS 310/E01
(Промет, Россия)

CL

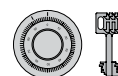

Кодовый механический замок (без смены кода)
+ ключ. замок

ЦВЕТ 1:

эффект молотк. эмали

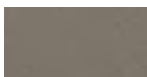

оттенок коричневого



оттенок коричневого

ЦВЕТ 2:



RAL 7024 графит структурир.



RAL 7038 светло - серый структурир.

Для модели ASM-165T - только ЦВЕТ 2

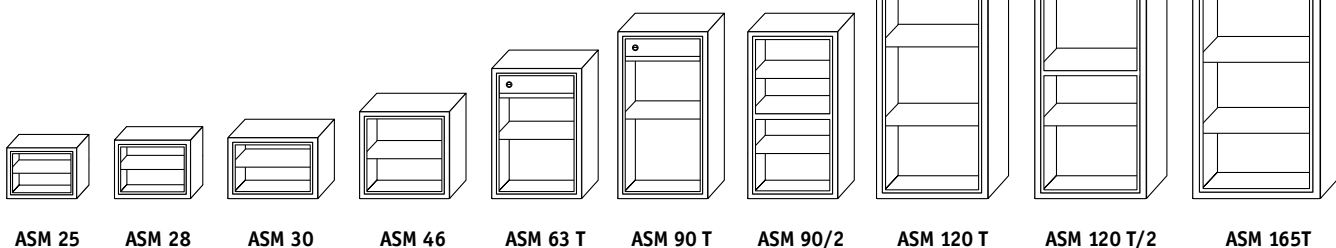

Мебельные и офисные сейфы

серия: ТМ

АИКО



TM 25 EL



TM 63 T



TM 120 T/2 EL

| модель | размеры внешние, мм | | | размеры внутренние, мм | | | комплектация | | | | вес, кг | объем, л |
|------------|---------------------|-----|-----|------------------------|---------|-----|----------------|----|--------------|--------------------|---------|------------|
| | В | Ш | Г | В | Ш | Г | ключевой замок | EL | кол-во полок | кассовое отделение | | |
| TM 25 | 250 | 340 | 280 | 246 | 336 | 226 | + | + | 1 | - | 10 | 19 |
| TM 30 | 300 | 440 | 355 | 296 | 436 | 301 | + | + | 1 | - | 16 | 39 |
| TM 46 | 460 | 440 | 355 | 456 | 436 | 301 | + | + | 1 | - | 21 | 60 |
| TM 63T | 630 | 440 | 355 | 500 | 436 | 301 | + | + | 1 | 100 – 436 – 293 | 30 | 66/13 |
| TM 90T | 900 | 440 | 355 | 770 | 436 | 301 | + | + | 1 | 100 – 436 – 293 | 39 | 101/13 |
| TM 120T | 1200 | 440 | 355 | 1070 | 436 | 301 | + | + | 2 | 100 – 436 – 293 | 51 | 132/13 |
| TM 120 T/2 | 1200 | 440 | 355 | 449/612 | 436/436 | 301 | + | + | 1 | 100 – 436 – 293 | 52 | 58 + 80/13 |

Предназначены для хранения документов и ценностей дома и в офисе.

- Толщина лицевой панели – 4 мм
- Надежные замки
- Защита замка от высверливания
- Ригельная система запираения, вращающиеся ригеля
- Предусмотрена возможность анкерного крепления к полу и стене (анкерный болт в комплект не входит)

ВАРИАНТЫ КОМПЛЕКТАЦИЙ

КЛ.ЗАМОК

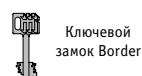

Ключевой замок Border

EL

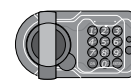

Кодовый электронный замок PLS 3.2 (Промет, Россия) 1 млн. комбинаций, аварийный мастер-ключ, кнопка сброса кода (для TM 25, 30)

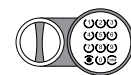

Кодовый электронный замок PLS-1 + аварийный мастер-ключ (Промет, Россия), для TM 46 – 120T/2

ЦВЕТ:

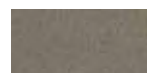

оттенок коричневого, структурированный



TM 25

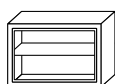

TM 30

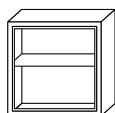

TM 46

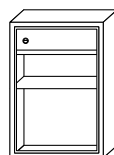

TM 63 T

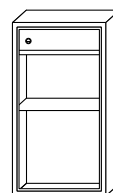

TM 90 T

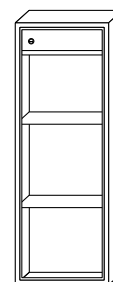

TM 120 T

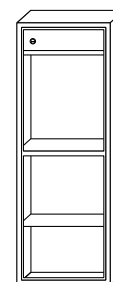

TM 120 T/2

Мебельные и офисные сейфы

серия: TSN

AIKO



TSN 30 EL



TSN 65 T



TSN 90 T

| модель | размеры внешние, мм | | | размеры внутренние, мм | | | комплектация | | | | вес, кг | объем, л |
|---------|---------------------|-----|-----|------------------------|-----|-----|----------------|----|------------------|--------------------|---------|----------|
| | В | Ш | Г | В | Ш | Г | ключевой замок | EL | количество полок | Кассовое отделение | | |
| TSN 30 | 300 | 435 | 360 | 296 | 430 | 300 | + | + | 1 | - | 15 | 37 |
| TSN 37 | 370 | 435 | 360 | 366 | 430 | 300 | + | + | 1 | - | 17 | 47 |
| TSN 50 | 500 | 435 | 360 | 596 | 430 | 300 | + | + | 1 | - | 20 | 66 |
| TSN 65T | 650 | 435 | 360 | 468 | 430 | 300 | + | + | 1 | 174-430-270 | 28 | 60/20 |
| TSN 90T | 900 | 435 | 360 | 718 | 430 | 300 | + | + | 1 | 174-430-270 | 35 | 92/20 |

Предназначены для хранения документов и ценностей дома и в офисе.

- Массивная дверь толщиной 59 мм, усложняет доступ злоумышленников и скрывает механизм запирающего устройства
- Защита замка от высверливания
- Вращающиеся ригеля
- Предусмотрена возможность анкерного крепления к полу и стене (анкерный болт в комплект не входит)
- Опция: дополнительные полки на модели 65 и 90

ВАРИАНТЫ КОМПЛЕКТАЦИЙ

КЛ.ЗАМОК



Ключевой замок Border

EL

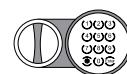

Кодовый электронный замок PLS-1 + аварийный мастер-ключ (Промет, Россия)

ЦВЕТ:



RAL 7024
графит структурированный

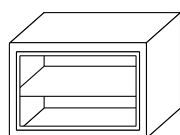

TSN 30

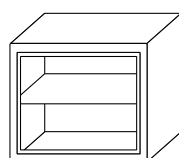

TSN 37

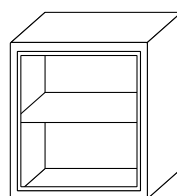

TSN 50

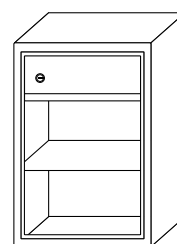

TSN 65 T

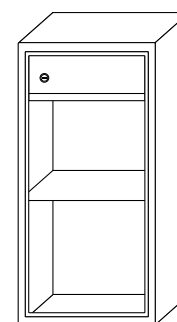

TSN 90 T

Гостиничные сейфы

серия: SH

АИКО



SH 20 EL



SH 28 EL



SH 30 EL

| модель | размеры внешние, мм | | | размеры внутренние, мм | | | комплектация | | вес, кг | объем, л |
|----------|---------------------|-----|-----|------------------------|-----|-----|--------------|------------------|---------|----------|
| | В | Ш | Г | В | Ш | Г | EL | количество полок | | |
| SH 20 EL | 200 | 430 | 420 | 196 | 426 | 347 | + | - | 13 | 29 |
| SH 23 EL | 230 | 300 | 277 | 226 | 296 | 217 | + | - | 6 | 15 |
| SH 28 EL | 280 | 340 | 317 | 276 | 336 | 257 | + | 1 | 8 | 24 |
| SH 30 EL | 300 | 440 | 355 | 296 | 436 | 295 | + | 1 | 15 | 38 |

Предназначены для хранения документов и небольшого количества ценностей гостиничных номерах, дома и в офисе.

- Толщина лицевой панели – 4 мм, толщина боковых стенок – 2 мм (у SH-20; 30)
- Толщина лицевой панели – 2,8 мм толщина боковых стенок – 1,2 мм (у SH-23; 28)
- Замок оснащен звуковыми и световыми индикаторами
- Предусмотрено анкерное крепление к полу и стене

ВАРИАНТЫ КОМПЛЕКТАЦИЙ

EL

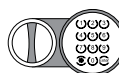

Комплектуются электронным отельным замком (PLS-2) с возможностью смены кода + аварийный мастер-ключ (Промет, Россия). Работает от 4-х батареек AAA (1,5 V), программируемый шифр

ЦВЕТ:

RAL 7038
светло - серый
структурир.

RAL 9005
чёрный структурир.
(для SH20EL)

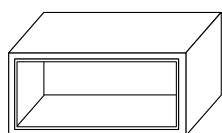

SH 20 EL

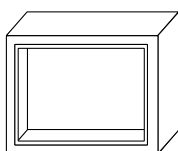

SH 23 EL

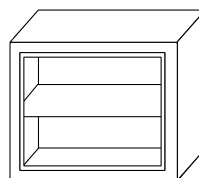

SH 28 EL

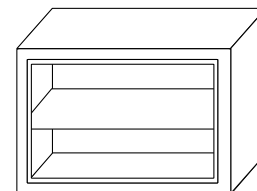

SH 30 EL

Мебельные и офисные сейфы

AIKO

серия: **T**



T 17



T 40 EL



T 170 EL

| модель | размеры внешние, мм | | | размеры внутренние, мм | | | комплектация | | | вес, кг | объем, л |
|--------|---------------------|-----|-----|------------------------|-----|-----|--------------|----------------|------------------|---------|----------|
| | В | Ш | Г | В | Ш | Г | EL | ключевой замок | количество полок | | |
| T 17 | 171 | 260 | 230 | 168 | 257 | 175 | + | + | - | 4 | 7 |
| T 23 | 230 | 300 | 255 | 227 | 297 | 195 | + | + | - | 6 | 13 |
| T 28 | 280 | 340 | 295 | 276 | 337 | 240 | + | + | 1 | 8 | 22 |
| T 40 | 401 | 400 | 356 | 398 | 397 | 300 | + | + | 1 | 19 | 47 |
| T 140 | 140 | 195 | 140 | 138 | 193 | 107 | + | + | - | 3 | 2.5 |
| T 170 | 170 | 260 | 230 | 168 | 258 | 197 | + | + | - | 5 | 8 |
| T 200 | 200 | 310 | 200 | 198 | 308 | 167 | + | + | - | 5 | 9 |
| T 230 | 230 | 310 | 250 | 228 | 308 | 217 | + | + | - | 6 | 14 |
| T 250 | 250 | 350 | 250 | 248 | 348 | 217 | + | + | 1 | 7 | 18 |
| T 280 | 280 | 350 | 300 | 278 | 348 | 267 | + | + | 1 | 8 | 25 |

Предназначены для хранения незначительных ценностей, документов и личного огнестрельного оружия в домашних условиях.

серия T (T 17 - T 40)

- Сварная конструкция
- Толщина лицевой панели – 2,8 мм
- Предусмотрена возможность анкерного крепления к полу и стене

серия T (T 140 - T 280)

- Высокое качество при минимальной цене
- Изготавливаются на штампах
- Толщина лицевой панели – 2,8 мм
- Предусмотрена возможность анкерного крепления к стене

ВАРИАНТЫ КОМПЛЕКТАЦИЙ

КЛ.ЗАМОК



Ключевой сувальдный замок

EL



Кодовый электронный замок PLS-3.2 + аварийный мастер-ключ (Промет, Россия)

ВАРИАНТЫ КОМПЛЕКТАЦИЙ

КЛ.ЗАМОК



Ключевой сувальдный замок

EL

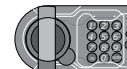

Кодовый электронный замок PLS-3.2 (1 млн. комбинаций, аварийный мастер-ключ, кнопка сброса кода); Промет, Россия

ЦВЕТ:



RAL 7038
светло-серый структурированный

ЦВЕТ:



RAL 7024
графит структурированный

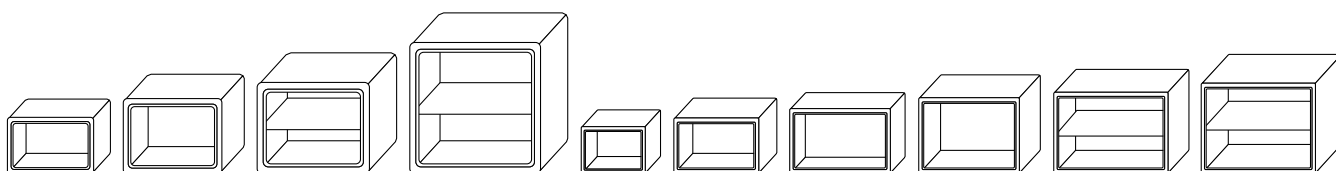

T 17

T 23

T 28

T 40

T 140

T 170

T 200

T 230

T 250

T 280

Мебельные и офисные сейфы

серия: АМН

АИКО

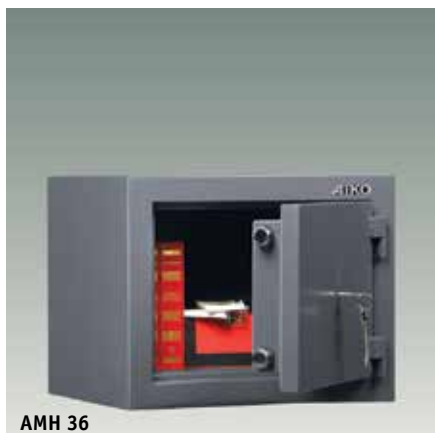

АМН 36



АМН 65 Т



АМН 125/2Т

| модель | размеры внешние, мм | | | размеры внутренние, мм | | | комплектация | | | вес, кг | объем, л |
|------------|---------------------|-----|-----|------------------------|-------|-------|----------------|----|----------------------------|---------|----------|
| | В | Ш | Г | В | Ш | Г | ключевой замок | EL | количество полок / трейзер | | |
| АМН 36 | 360 | 450 | 395 | 255 | 340 | 260 | + | - | - | 86 | 22 |
| АМН 65Т | 645 | 450 | 395 | 540 | 340 | 260 | + | - | 1/ (165-310-240) | 140 | 35/12 |
| АМН 75Т | 745 | 500 | 445 | 473 | 390 | 305 | + | - | 1/ (165-361-285) | 176 | 60/20 |
| АМН 95Т | 945 | 500 | 445 | 643 | 390 | 305 | + | - | 2/ (165-361-285) | 230 | 80/20 |
| АМН 125/2Т | 1200 | 450 | 395 | 540x2 | 340x2 | 260x2 | + | - | 2/ (165-310-240) | 223 | 35/1247 |

Предназначены для хранения документов и ценностей дома и в офисе.

- Сварная конструкция, состоящая из наружного и внутреннего корпусов. Пространство между ними заполнено специальным бетоном
- Мощная дверь, толщина защитного слоя двери- 30 мм; общая толщина двери – 85 мм
- Ригельная система запирания, диаметр ригеля 26 мм
- Комплекуются переставными полками и кассовым отделением, запирающимся на ключевой замок (кроме АМН 053)
- Предусмотрена возможность анкерного крепления к полу или стене

ВАРИАНТЫ КОМПЛЕКТАЦИЙ

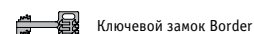

Ключевой замок Border

ЦВЕТ:



RAL 7024
графит структурированный

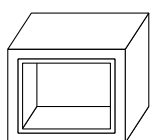

АМН 36

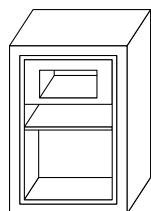

АМН 65Т

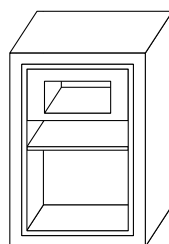

АМН 75Т

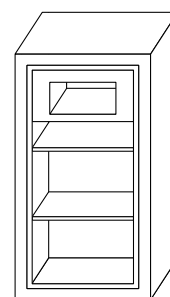

АМН 95Т

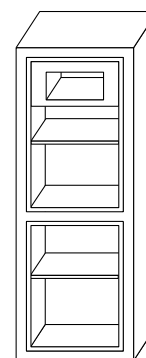

АМН 125/2Т



Бухгалтерские шкафы

серия: SL

АИКО



SL 65T



SL 125/2T EL



SL 150T EL

| модель | размеры внешние, мм | | | размеры внутренние, мм | | | комплектация | | | | | вес, кг |
|---------------|---------------------|-----|-----|------------------------|---------|---------|----------------|----|--------------------|--------------|------------------|---------|
| | В | Ш | Г | В | Ш | Г | ключевой замок | EL | кассовое отделение | кол-во полок | кол-во отделений | |
| SL 32/SL 32 T | 320 | 420 | 350 | 317/183 | 417 | 326 | + | - | - / 133-417-288 | 1/- | 1 | 10/11 |
| SL 65T | 630 | 460 | 340 | 460 | 457 | 297 | + | + | 140-457-285 | 1 | 1 | 17 |
| SL 87T | 870 | 460 | 340 | 700 | 457 | 297 | + | + | 145-457-285 | 1 | 1 | 21 |
| SL 125T | 1252 | 460 | 340 | 1082 | 457 | 297 | + | + | 145-457-285 | 2 | 1 | 28 |
| SL 125/2T | 1252 | 460 | 340 | 470+620 | 457 | 297 | + | + | 145-457-285 | 2 | 2 | 31 |
| SL 150T | 1490 | 460 | 340 | 1320 | 457 | 297 | + | + | 145-457-285 | 3 | 1 | 32 |
| SL 150/2T | 1490 | 460 | 340 | 460+ 858 | 457 | 297 | + | + | 145-457-285 | 3 | 2 | 36 |
| SL 150/3T | 1490 | 460 | 340 | 340+ 492+492 | 457 | 297 | + | + | 145-457-285 | 2 | 3 | 37 |
| SL 185 | 1800 | 460 | 340 | 1770 | 457 | 297 | + | - | - | 4 | 1 | 45 |
| SL 185/2 | 1800 | 920 | 340 | 1770+1770 | 457 x 2 | 297 | + | - | - | 8 | 2 | 85 |
| SL 185/4 | 1800 | 460 | 340 | 366+3x446 | 458 x 4 | 308 x 4 | + | - | - | 4 | 4 | 37 |

Предназначены для хранения документов в офисе.

- Сертифицированы по ГОСТ
- Сварная металлическая конструкция
- Закрытая внутренняя панель двери
- Оборудованы встроенным отделением, запирающимся на ключ
- Комплектуются переставными полками. Шаг перфорации от 90 до 120 мм в зависимости от модели
- Поставляются в собранном виде
- Опция: дополнительные полки

ВАРИАНТЫ КОМПЛЕКТАЦИЙ

КЛ.ЗАМОК

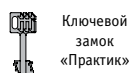

Ключевой замок «Практик»

EL

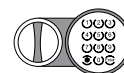

Кодовый электронный замок PLS-1 (Промет, Россия) + ключевой замок (на модели с одной дверью устанавливается электронный замок; на модели, где две или три двери электронный замок устанавливается только на верхнюю дверь, на остальные – ключевой замок)

ЦВЕТ:



RAL 7024 графит структурир.



RAL 7038 светло-серый структурир.

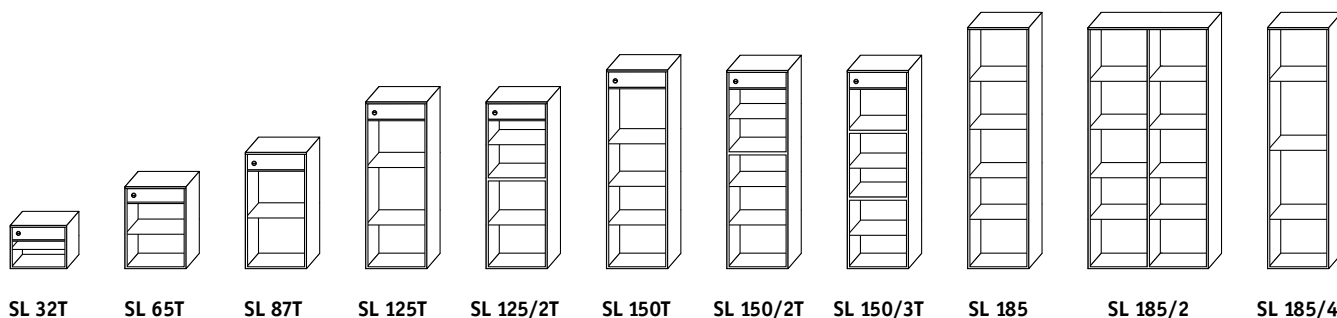

Архивные шкафы сейфового типа

VALBERG

серия: АМН и ВМ



AMN 1891



BM 1260 EL



BM 1993 KL

| модель | размеры внешние, мм | | | размеры внутренние, мм | | | комплектация | | | вес, кг | объем, л |
|--------------------|---------------------|-----|-----|------------------------|-----|-----|--------------|----|------------------|---------|----------|
| | В | Ш | Г | В | Ш | Г | KL | EL | количество полок | | |
| AMN 1891 | 1830 | 921 | 460 | 1800 | 900 | 440 | 1 | - | 4 | 108 | 713 |
| BrandMauer BM 1260 | 1220 | 600 | 520 | 1082 | 506 | 420 | 2 | + | 2 | 72 | 211 |
| BrandMauer BM 1993 | 1950 | 930 | 520 | 1800 | 820 | 420 | 2 | + | 4 | 143 | 638 |

Шкафы серии АМН предназначены для хранения документов в офисе.

- Сварная металлическая конструкция
- 3-х сторонняя ригельная система запирания (диаметр ригеля 15 мм)
- 5 уровней хранения. Оборудуются одной стационарной и тремя переставными полками
- Усиленные внутр. петли с углом открывания двери на 90°
- Поставляются в собранном виде

ВАРИАНТЫ КОМПЛЕКТАЦИЙ

КЛ.ЗАМОК



MADE IN GERMANY

Ключевой замок КАВА МАУЕР

ЦВЕТ:

RAL 7038
светло-серый структурированный

Шкафы серии ВМ (BRANDMAUER) предназначены для хранения и защиты от пожара архивных документов.

- Пространство между внешним и внутренним корпусами заполнено теплоизоляционным наполнителем, обеспечивающим защиту от огня
- Двойная дверь, общая толщина двери 60 мм
- Петли наружного типа, позволяющие открывать двери на 180 градусов
- 3-х сторонняя ригельная система запирания, 5 ригелей, (диаметр ригеля 20 мм)
- Шаг регулирования высоты полок 20 мм. Нагрузка 80 кг
- Поставляются в собранном виде

ВАРИАНТЫ КОМПЛЕКТАЦИЙ

KL

EL



MADE IN GERMANY

Два ключевых замка КАВА МАУЕР

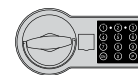

Кодовый электронный замок PS 310/E01 (Промет, Россия)

ЦВЕТ:

RAL 7024
графит структурир.

RAL 7038
светло-серый структурир.

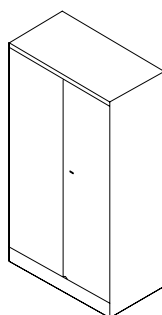

AMN 1891

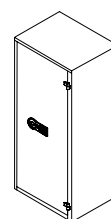

BM 1260 EL

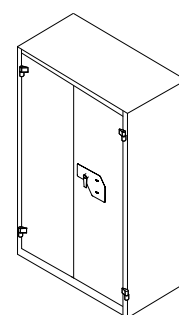

BM 1993 KL

Огнестойкие картотеки

серия: FC

VALBERG



FC 4K-KK



FC 4E-KK



Ящик для папок формата A4 или Foolscap

| модель | размеры внешние, мм | | | размеры внутренние, мм | | | кол-во ящиков | вес, кг |
|----------|---------------------|-----|-----|------------------------|-----|-----|---------------|---------|
| | В | Ш | Г | В | Ш | Г | | |
| FC 4K-KK | 1500 | 545 | 653 | 250 | 390 | 500 | 4 | 210 |
| FC 4E-KK | 1500 | 545 | 653 | 250 | 390 | 500 | 4 | 210 |

Предназначены для защиты документов от пожара.

- Нагрузка на ящик – 40 кг (подтверждено промышленными испытаниями)
- Предназначены для хранения папок формата Foolscap и A4
- Комплекуются центральным ключевым push lock* или электронным push lock* замком высокой степени защиты
- Дополнительно ящики комплектуются индивидуальными ключевыми замками
- Антипрокидывающее устройство, не позволяющее одновременно выдвигать более чем один ящик
- Телескопические направляющие обеспечивают свободный и плавный ход ящиков
- Прорезиненные ручки и информационные рамки soft touch установлены на каждом ящике
- Специальные защелки на каждом ящике позволяют оставить один или несколько ящиков открытыми в то время как центральный замок заблокирован
- Поставляются в собранном виде

ЦВЕТ:

эффект молотк. эмали

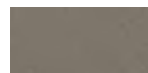

оттенок коричневого



оттенок коричневого

* push lock – кнопочный замок, закрывает все ящики нажатием.

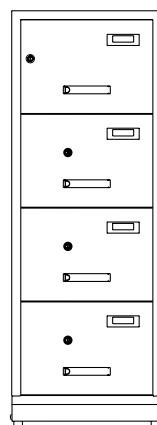
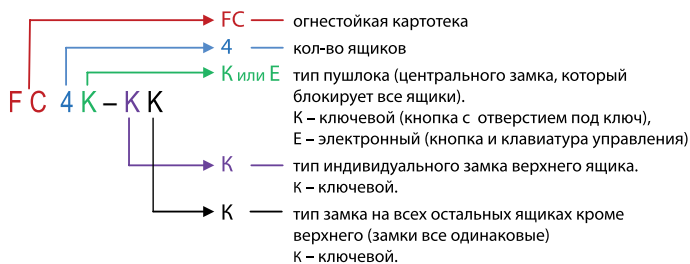

FC 4K-KK

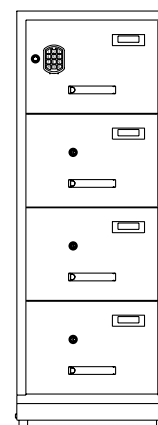

FC 4E-KK



Эксклюзивные сейфы

серия: Gold

Сейф для самых прекрасных вещей в вашей жизни

VALBERG GOLD



Карат 67 T EL Gold

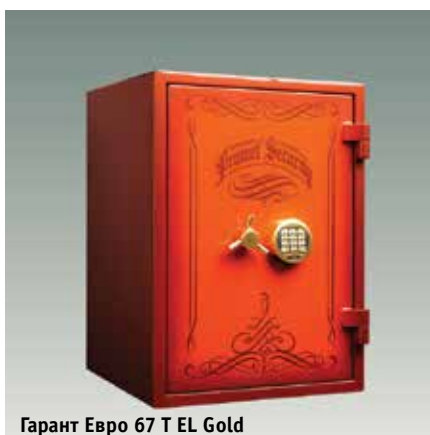

Гарант Евро 67 T EL Gold

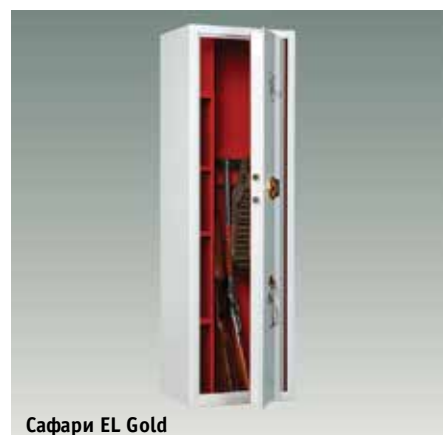

Сафари EL Gold

| модель | EL | | класс по ГОСТ Р |
|------------------------------|--------------------------------|--------------------------------|-----------------|
| | электр. замок PS 310 (класс B) | электр. замок PS 610 (класс B) | |
| Серия Карат Gold | + | - | I |
| Серия Гарант Gold | + | - | I + 60B |
| Серия Гарант Евро Gold | - | + | II + 60B |
| Серия Форт Gold | - | + (с кл. замком) | III |
| Серия Рубеж Gold | - | + (с кл. замком) | IV |
| Оружейные сейфы САПСАН Gold | + | - | A.1 |
| Оружейные сейфы САФАРИ Gold | + | - | A.1 |
| Оружейные сейфы АРСЕНАЛ Gold | + | - | A.1 |

* стандартная внутренняя комплектация серии Gold соответствует любому сейфу, выбранному из номенклатуры Промет

Серия Gold – это кабинетные и оружейные сейфы, сочетающие в себе максимум надежности и эффектный дизайн. Сейфы легко вписываются в интерьер и эстетически, и функционально. Предназначены для надежной защиты документов, ценных бумаг, денег и драгоценностей от несанкционированного проникновения (взлома).

- В отделке используются глянцевые лаки, декорирование, эксклюзивная покраска и покрытие 24-каратным золотом электронных замков производства Промет (Gold). Внутренняя отделка – флок
- Оружейные сейфы снабжены ложементами для ружей и различными полками и отделениями для хранения охотничьей амуниции и патронов



Эксклюзивные кабинетные сейфы

серия: VALBERG LUX

Ателье эксклюзивных сейфов Valberg Lux

VALBERG LUX



Рубеж 67 EL LUX (с аэрографией***)



Рубеж 67 EL LUX (с аэрографией***)



Рубеж 1368 EL LUX

| модель | размеры внешние, мм | | | размеры внутренние, мм | | | комплектация | | | вес, кг |
|-------------------|---------------------|-----|-----|------------------------|-----|-----|--------------|-----------------|------------------------------------|---------|
| | В | Ш | Г | В | Ш | Г | кол-во полок | кол-во ящиков** | внешняя отделка/внутренняя отделка | |
| Рубеж 67 EL LUX | 670 | 510 | 510 | 497 | 354 | 313 | 1 | 2 | лаковое покрытие/эко-кожа | 215 |
| Рубеж 99 EL LUX | 990 | 510 | 510 | 817 | 354 | 313 | 2* | 2 | лаковое покрытие/эко-кожа | 290 |
| Рубеж 1368 EL LUX | 1320 | 680 | 510 | 1147 | 507 | 313 | 2 | 3 | лаковое покрытие/эко-кожа | 420 |

* в базовой комплектации сейфа Рубеж-99 EL GOLD нижняя полка – стеклянная.

** в базовой комплектации один ящик с единым пространством и один – с разделителями для хранения ювелирных изделий и часов.

*** аэрография выполняется под заказ.

Ателье Valberg Lux – это элитные сейфы, созданные на базе серийной продукции.

На базе сейфов III - IV классов соединяем максимум надежности и уникальный дизайн. Внешняя и внутренняя отделки, цветовое решение и декоративные элементы подбираются индивидуально. Базовое исполнение может быть изменено в соответствии с пожеланиями заказчика.

- Уровень надежности сейфа соответствует IV классу
- Кодовые электронные замки PS 610/E36 (Промет, Россия) класса В, покрыты 24-каратным золотом
- Запатентованная многослойная защита стенки и двери сейфа
- 3-х сторонняя ригельная система запирания
- Защита ригельного механизма каленым стеклом
- Система блокировки ригельного механизма при выбивании замка
- Защита замка и ригелей от высверливания и выбивания
- По желанию заказчика на корпус сейфа может быть нанесен трафаретный рисунок или аэрография
- Выдвижные ящики, полки из стекла или массива дерева
- Ящики можно дополнить разделителями для хранения ювелирных изделий, часов и денег
- Светодиодная подсветка с автономным питанием (от элемента типа «Крона») или с питанием от сети
- Анкерное крепление к полу, анкерный болт в комплекте



Эксклюзивные сейфы

серия: JÄGER

Ателье эксклюзивных сейфов Valberg Lux

VALBERG LUX

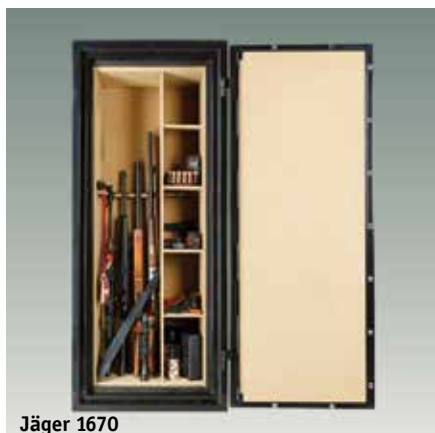

Jäger 1670



Jäger 1660



Jäger 1660

| модель | размеры внешние, мм | | | размеры внутренние, мм | | | комплектация | | | | цвет корпуса/внутренняя отделка | вес, кг |
|------------|---------------------|-----|-----|------------------------|-----|-----|--------------|--------------|--------------------|--------------------|---------------------------------|---------|
| | В | Ш | Г | В | Ш | Г | Эл. замок | кол-во полок | макс. кол-во ружей | макс. высота ружей | | |
| Jäger 1670 | 1652 | 701 | 580 | 1438 | 506 | 377 | + | 4 | 8 | 1420 | черный / бежевая алькантара | 510 |
| Jäger 1660 | 1652 | 620 | 580 | 1438 | 425 | 377 | + | 4 | 10 | 1420 | черный / бежевая алькантара | 480 |

Каждый сейф уникален - в ателье по желанию заказчика сейф может быть окрашен цветным глянцевым лаком или матовой краской, украшен рисунком или аэрографией, на замки будет нанесено 24-каратное золочение.

Сейфы серии Jäger создаются на базе серийной серии Гарант Евро и могут быть изготовлены как в исполнении для хранения оружия, так и для хранения документов, ценных вещей и многого другого. Внутреннее оснащение, цвет корпуса, рисунок определяются покупателем. Сейф сохранит содержимое от огня и взлома.

- Jäger 1660 – универсальный сейф для оружия и/или документов.
- 3-х сторонняя ригельная система запирания
- Защита замка и ригелей от высверливания и выбивания
- Уникальная конструкция ложементов, защищающая стволы от механического повреждения
- Хромированная ручка и кодовый электронный замок PS 610/E36 (Промет, Россия), класс В
- Внешняя отделка: лаковое покрытие
- Внутренняя отделка: алькантара (искусственная замша) или эко-кожа
- Выбор цвета корпуса, цвета и материала внутренней отделки – на усмотрение заказчика из палитры производителя
- По желанию заказчика на корпус сейфа может быть нанесен трафаретный рисунок или аэрография
- Анкерное крепление к полу, анкерный болт в комплекте

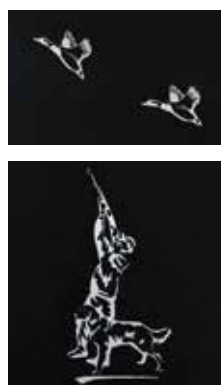

Эксклюзивные сейфы

серия: Д

VALBERG



Д Карат 30 EL



Д Карат 67 T EL



Д Карат 90T EL

| модель | размеры внешние, мм | | | размеры внутренние, мм | | | комплектация | | | класс по ГОСТ Р | вес, кг | объем, л |
|-------------|---------------------|-----|-----|------------------------|-----|-----|--------------|----------------------------|-------------------------------|-----------------|---------|----------|
| | В | Ш | Г | В | Ш | Г | EL | количество полок / стволов | патронное отделение (трейзер) | | | |
| Д Карат 30 | 470 | 515 | 425 | 244 | 392 | 298 | + | 1 | - | 1 | 65 | 29 |
| Д Карат 46 | 622 | 530 | 435 | 394 | 392 | 298 | + | 1 | - | 1 | 101 | 46 |
| Д Карат 67T | 850 | 550 | 420 | 484 | 392 | 298 | + | 2 | 135-392-276 | 1 | 140 | 56/15 |
| Д Карат 90T | 1060 | 530 | 435 | 714 | 392 | 298 | + | 2 | 135-392-276 | 1 | 161 | 83/15 |

Предназначены для надёжной защиты документов, оружия, ценных бумаг, денег и драгоценностей от несанкционированного доступа (взлома).

- Комплектация: электронный замок PS 300/E01 (Промет, Россия), в стандартном исполнении или покрытый 24-каратным золотом (Gold)
- Защита замка от высверливания специальной твердосплавной пластиной
- 3-х сторонняя ригельная система запираения
- Предусмотрена возможность анкерного крепления к полу. Оружейные сейфы имеют дополнительное анкерное отверстие для крепления к стене
- Варианты внешней отделки: натуральное дерево – массив дуба (возможность тонировки по образцу мебели); МДФ в пленке, шпон дуба покрытый лаком, эмалью или маслом
- Внутренняя отделка: флок, ткань, эко-кожа, искусственная замша

Варианты флока для внутренней отделки



Дополнительные варианты флока для внутренней отделки

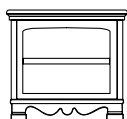

Д Карат 30 EL

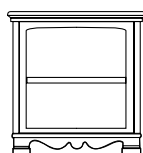

Д Карат 46 EL

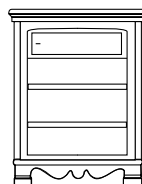

Д Карат 67T

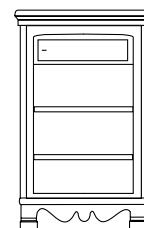

Д Карат 90T EL

Эксклюзивные оружейные сейфы

VALBERG

серия: Д



Д Заслон EL



Д Арсенал EL



Д Сафари EL

| модель | размеры внешние, мм | | | размеры внутренние, мм | | | комплектация | | | класс по ГОСТ Р | вес, кг | объем, л |
|--------------|---------------------|-----|-----|------------------------|-----|-----|--------------|----------------------------|-------------------------------|-----------------|---------|----------|
| | В | Ш | Г | В | Ш | Г | EL | количество полок / стволов | патронное отделение (трейзер) | | | |
| Д Заслон EL | 1475 | 477 | 347 | 1396 | 394 | 240 | + | 3 ствола | 242-155-181 | A.1 | 116 | 123/7 |
| Д Арсенал EL | 1555 | 510 | 460 | 1230 | 344 | 280 | + | 5 стволов | 141-348-273 | A.1 | 122 | 125/13 |
| Д Сафари EL | 1585 | 540 | 435 | 1495 | 290 | 287 | + | 4 ствола + 3 полки | 238-153-194 | A.1 | 161 | 125/7 |

Предназначены для хранения огнестрельного оружия и патронов к нему.

- Сейфы соответствуют требованиям ст.59 Постановления правительства РФ № 814 от 21 июля 1998 года «О мерах по регулированию гражданского и служебного оружия и патронов к нему на территории РФ» и п.166 приказа МВД РФ № 288 от 12 апреля 1999 года
- Соответствуют классу оружейных сейфов А.1 по ГОСТ Р 56367
- Комплектация: электронный замок PS 300/E01 (Промет, Россия) в стандартном исполнении или покрытый 24-каратным золотом (Gold)
- Наличие анкерных отверстий для крепления сейфа к полу и стене
- 3-х сторонняя ригельная система запираения
- Варианты внешней отделки: натуральное дерево – массив дуба (возможность тонировки по образцу мебели); МДФ в пленке, шпон дуба покрытый лаком, эмалью или маслом
- Внутренняя отделка: флок, ткань, эко-кожа, искусственная замша

Варианты тонировки дерева

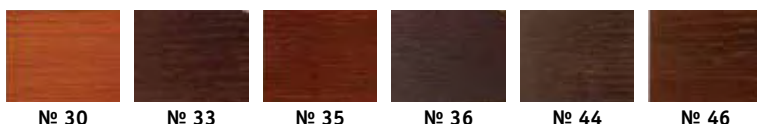
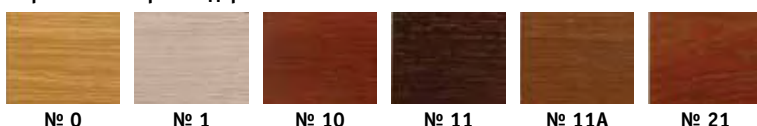

Варианты тонировки МДФ

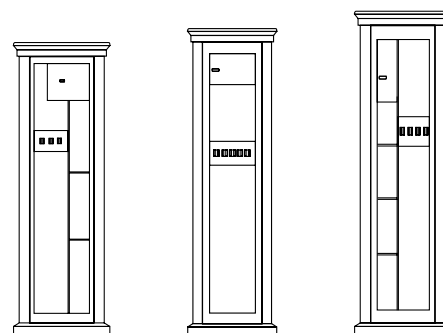
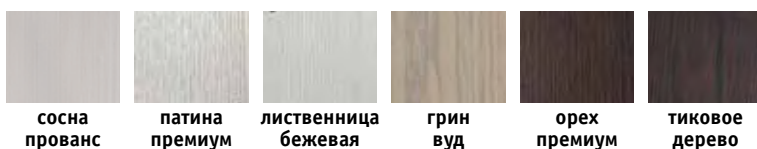

Д Заслон EL

Д Арсенал EL

Д Сафари EL



Оружейные сейфы по ГОСТ Р 56367

VALBERG

серия: Арсенал



Арсенал 100 Т



Арсенал 148/2 EL



Арсенал 161 Т

| модель | размеры внешние, мм | | | размеры внутренние, мм | | | комплектация | | | | | | вес, кг | объем, л |
|---------------|---------------------|-----|-----|------------------------|-----|-----|--------------|----|--------------|--------------|---------------------|--------------------|---------|----------|
| | В | Ш | Г | В | Ш | Г | ключ. замок | EL | кол-во ружей | кол-во полок | патронное отделение | макс. высота ружья | | |
| Арсенал 25 Т | 250 | 340 | 280 | 127 | 334 | 227 | + | + | - | - | 115/334/181 | - | 18 | 10/7 |
| Арсенал 100 Т | 1000 | 263 | 183 | 838 | 257 | 125 | + | + | 1 | - | 99/257/82 | 828 | 34 | 27/2 |
| Арсенал 130 Т | 1300 | 263 | 250 | 1293 | 257 | 191 | + | + | 2 | - | 225/128/132* | 1283 | 48 | 60/4 |
| Арсенал 130/2 | 1300 | 263 | 250 | 993 | 257 | 191 | + | + | 2 | 1 | 298/257/191 | 983 | 50 | 49/15 |
| Арсенал 148 Т | 1480 | 300 | 300 | 1270 | 294 | 242 | + | + | 4 | 4 | 201/294/185 | 1260 | 65 | 90/11 |
| Арсенал 148/2 | 1480 | 300 | 300 | 1173 | 294 | 242 | + | + | 4 | 5 | 298/294/242 | 1163 | 67 | 83/21 |
| Арсенал 161 Т | 1610 | 300 | 300 | 1400 | 294 | 242 | + | + | 4 | 4 | 201/294/185 | 1390 | 70 | 99/11 |
| Арсенал 161/2 | 1610 | 300 | 300 | 1303 | 294 | 242 | + | + | 4 | 5 | 298/294/242 | 1293 | 72 | 92/21 |

* укороченный трейзер (ружье помещается за трейзером)

Предназначены для хранения огнестрельного оружия и патронов к нему.

- Сейфы соответствуют требованиям ст.59 Постановления правительства РФ № 814 от 21 июля 1998 года «О мерах по регулированию гражданского и служебного оружия и патронов к нему на территории РФ» и приказу МВД РФ №288 от 12 апреля 1999 года
- Устойчивость к взлому соответствует классу оружейных сейфов А.1 по ГОСТ Р 56367-2015
- Толщина металла корпуса – 3 мм; толщина металла двери – 5 мм
- 3-х сторонняя ригельная система запирающая (диаметр ригеля 18 мм)
- Съёмный полочный блок позволяет увеличить количество хранимых ружей
- Оборудованы патронным отделением, запирающимся на ключ, полками и ложементами для ружей, коврик
- Анкерные отверстия для крепления сейфа к полу и стене
- Опция: ложемент на магните



Арсенал 25 Т

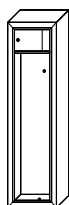

Арсенал 100 Т

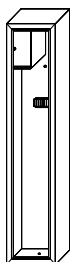

Арсенал 130 Т

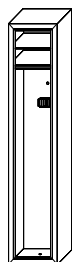

Арсенал 130/2

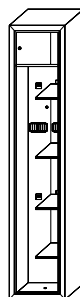

Арсенал 148 Т

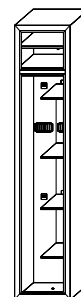

Арсенал 148/2

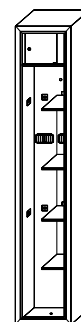

Арсенал 161 Т

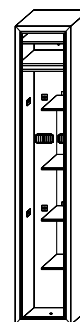

Арсенал 161/2

ВАРИАНТЫ КОМПЛЕКТАЦИЙ

КЛ. ЗАМОК



Для сейфов с двумя отделениями



EL



PS310/E31

Для сейфов с двумя отделениями



PS310/E31

ЦВЕТ:



Серебристый антик

Оружейные сейфы по ГОСТ Р 56367

серия: **TIGER**

VALBERG

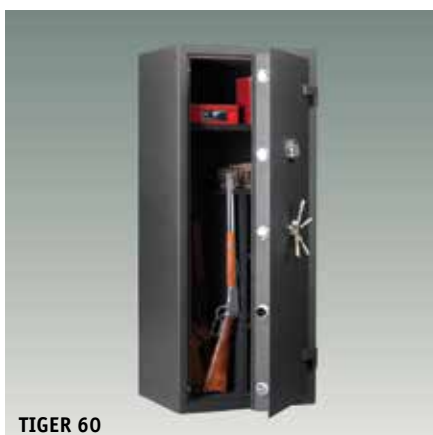

TIGER 60



TIGER 70



TIGER 70

| модель | размеры внешние, мм | | | размеры внутренние, мм | | | комплектация | | максимальная высота ружья, мм | вес, кг |
|----------|---------------------|-----|-----|------------------------|-----|-----|--------------|---------------------------|-------------------------------|---------|
| | В | Ш | Г | В | Ш | Г | кол-во полок | максимальное кол-во ружей | | |
| TIGER 60 | 1500 | 620 | 510 | 1425 | 545 | 410 | 3 | 12 | 1410 | 190 |
| TIGER 70 | 1500 | 710 | 510 | 1425 | 635 | 410 | 4 | 24 | 1410 | 207 |

Предназначены для хранения огнестрельного оружия и патронов к нему.

- Сейфы соответствуют требованиям ст.59 Постановления правительства РФ № 814 от 21 июля 1998 года «О мерах по регулированию гражданского и служебного оружия и патронов к нему на территории РФ» и приказу МВД РФ №288 от 12 апреля 1999 года
- Устойчивость к взлому соответствует классу оружейных сейфов А.1 в соответствии с требованиями ГОСТ Р 56367-2015
- 3-х сторонняя ригельная система запирания (диаметр ригеля 38 мм)
- Защита замка и ригелей от высверливания и выбивания
- Толщина двери 80 мм
- 5-и лучевой штурвал
- Предусмотрена возможность анкерного крепления к полу

- Внутренняя отделка: ковролин (искусственное износостойкое покрытие)
- Опции под заказ:
 - замена ковролина на эко-кожу или алькантару
 - изменение внешнего покрытия на исполнение «GOLD» (лаковое покрытие с широкой цветовой палитрой)

ВАРИАНТЫ КОМПЛЕКТАЦИЙ

EL



PS610 / E36

Класс В

ЦВЕТ:



Черный шёлк

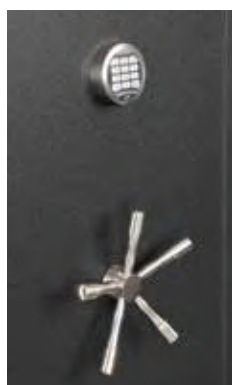

Оружейные сейфы по ГОСТ Р 56367

VALBERG

серия: Оружейные сейфы



Арсенал EL



Сафари EL

Сафари



Сапсан EL

| модель | размеры внешние, мм | | | размеры внутренние, мм | | | комплектация | | | | | | вес, кг | объем, л |
|---------|---------------------|-----|-----|------------------------|-----|-----|----------------|----|--------------|--------------|---------------------|---------------------------|---------|----------|
| | В | Ш | Г | В | Ш | Г | ключевой замок | EL | кол-во ружей | кол-во полок | патронное отделение | максимальная высота ружья | | |
| Арсенал | 1404 | 354 | 350 | 1395 | 348 | 287 | + | + | 5 | - | 141/348/173* | 1385 | 70 | 125/13 |
| Заслон | 1404 | 400 | 300 | 1398 | 394 | 240 | +(2 кл.замка) | + | 3 | 3 | 242/155/181 | 1388 | 76 | 123/7 |
| Сафари | 1500 | 450 | 350 | 1495 | 290 | 287 | + | + | 4 | 3 | 238/153/194 | 1485 | 88 | 125/7 |
| Сапсан | 1650 | 600 | 460 | 1390 | 594 | 398 | + | + | 4 | 3 | 219/594/376 | 1380 | 165 | 329/49 |

* усеченный трейзер (ружье помещается за трейзером)

Предназначены для хранения огнестрельного оружия и патронов к нему.

- Сейфы соответствуют требованиям ст. 59 Постановления правительства РФ №814 от 21 июля 1998 года «О мерах по регулированию гражданского и служебного оружия и патронов к нему на территории РФ» и приказу МВД РФ №288 от 12 апреля 1999 года
- 3-х сторонняя ригельная система запираения
- Толщина металла лицевой панели – 5 мм, корпуса – 3 мм
- Оборудованы патронным отделением, запирающимся на ключ и ложементами для ружей, ковриком
- Анкерные отверстия для крепления сейфа к полу и стене
- Опция: ложементы на магните (стр. 141)

ВАРИАНТЫ КОМПЛЕКТАЦИЙ

КЛ. ЗАМОК



Ключевой замок

EL

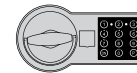

PS 310 / E01

ЦВЕТ:

эффект молотк. эмали

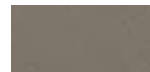

оттенок коричневого



оттенок коричневого

ЦВЕТ:

серия Сапсан



RAL 7024 графит структурир.



RAL 7038 светло-серый структурир.

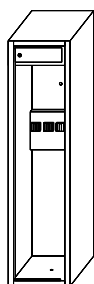

Арсенал

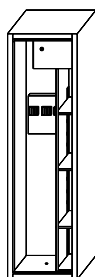

Заслон

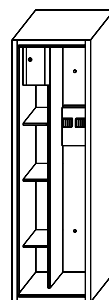

Сафари

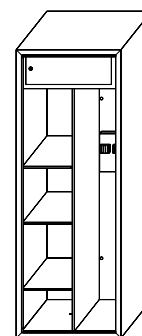

Сапсан

Оружейные сейфы по ГОСТ Р 56367

серия: Ирбис

VALBERG



Ирбис 5



Ирбис 8



Ирбис 8 EL

| модель | размеры внешние, мм | | | размеры внутренние, мм | | | комплектация | | | | | | вес, кг | объем, л |
|---------|---------------------|-----|-----|------------------------|-----|-----|----------------|-----------------|------------------|------------------|---------------------|----------------------|---------|----------|
| | В | Ш | Г | В | Ш | Г | ключевой замок | кодový замок EL | количество ружей | количество полок | Патронное отделение | Мах.высота ружья, мм | | |
| Ирбис 5 | 1500 | 450 | 350 | 1445 | 390 | 265 | + | + | 5 | 3 | 222/178/187 | 1435 | 178 | 149/5 |
| Ирбис 8 | 1500 | 450 | 410 | 1445 | 390 | 325 | + | + | 8 | 3 | 222/178/187 | 1435 | 192 | 183/7 |

* усеченный трейзер (ружье помещается за трейзером)

Предназначены для хранения огнестрельного оружия и патронов к нему.

- Сейфы соответствуют требованиям ст. 59 Постановления правительства РФ №814 от 21 июля 1998 года «О мерах по регулированию гражданского и служебного оружия и патронов к нему на территории РФ» и приказу МВД РФ №288 от 12 апреля 1999 года
- 3-х сторонняя ригельная система запираения
- Толщина лицевой панели – 10 мм, двустенная конструкция корпуса с наполнением
- Оборудованы патронным отделением, запирающимся на ключ и ложементами для ружей, коврикком
- Анкерные отверстия для крепления сейфа к полу и стене
- Опция: ложементы на магните (стр. 141)

ВАРИАНТЫ КОМПЛЕКТАЦИЙ

КЛ. ЗАМОК



Ключевой замок

EL



PS 310/E31

ЦВЕТ:

эффект молотк. эмали

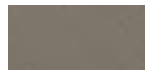

оттенок коричневого



оттенок коричневого

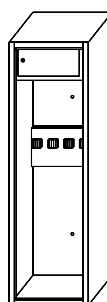

Ирбис 5

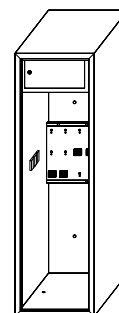

Ирбис 8

Оружейные сейфы

серия: **Филин**

АТКО



Филин 32 EL



Филин 35



Филин 1443

| модель | размеры внешние, мм | | | размеры внутренние, мм | | | комплектация | | | | | тах высота ружья, мм | вес, кг | объем, л |
|------------|---------------------|-----|-----|------------------------|-----|-----|--------------|-------------|--------------|--------------|---------------------|----------------------|---------|----------|
| | В | Ш | Г | В | Ш | Г | EL | ключ. замок | кол-во ружей | кол-во полок | патронное отделение | | | |
| Филин 32 | 1400 | 360 | 300 | 1394 | 352 | 243 | + | + | 2 | 3 | 222/178/187 | 1384 | 64 | 101/7 |
| Филин 33 | 1400 | 430 | 300 | 1394 | 422 | 243 | + | + | 3 | 3 | 222/178/187 | 1384 | 71 | 125/7 |
| Филин 34 | 1400 | 510 | 320 | 1394 | 502 | 230 | + | + | 4 | 3 | 222/178/187 | 1384 | 78 | 148/7 |
| Филин 35 | 1700 | 430 | 320 | 1390 | 424 | 219 | + | + | 5 | 1 | 300/424/250 | 1380 | 80 | 130/32 |
| Филин 1023 | 1000 | 210 | 280 | 994 | 204 | 230 | - | + | 3 | - | - | 980 | 28 | 47 |
| Филин 1323 | 1300 | 210 | 280 | 1244 | 204 | 230 | - | + | 3 | - | - | 1208 | 35 | 61 |
| Филин 1433 | 1450 | 260 | 350 | 1444 | 254 | 300 | - | + | 5 | - | 147/254/150* | 1430 | 52 | 99/6 |
| Филин 1443 | 1450 | 380 | 350 | 1444 | 374 | 300 | - | + | 7 | - | 147/374/150* | 1430 | 64 | 145/8 |

* усеченный трейзер (ружье помещается за трейзером)

Предназначены для хранения огнестрельного оружия и патронов к нему.

- Сейфы соответствуют требованиям ст.59 Постановления правительства РФ № 814 от 21 июля 1998 года «О мерах по регулированию гражданского и служебного оружия и патронов к нему на территории РФ»
- Толщина металла корпуса и двери до 3 мм
- Оборудованы патронным отделением, запирающимся на ключ, полками и ложементами для ружей, коврик
- Анкерные отверстия для крепления сейфа к стене
- Опция: ложементы на магните (стр. 141)

ВАРИАНТЫ КОМПЛЕКТАЦИЙ

KL **EL** PS 310 / E01

Для сейфов с двумя отделениями Для сейфов с двумя отделениями

ЦВЕТ: RAL 7024 графит структурированный

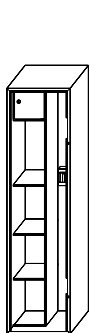

Филин 32

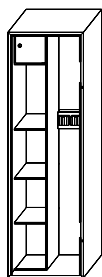

Филин 33

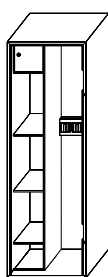

Филин 34

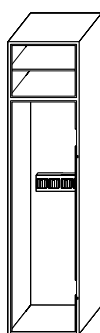

Филин 35

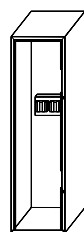

Филин 1023

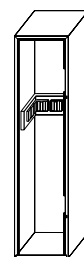

Филин 1323

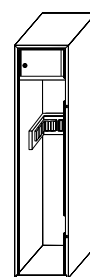

Филин 1433

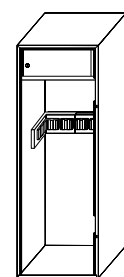

Филин 1443

Оружейные сейфы

серия: Беркут

АИКО



Беркут 12



Беркут 2

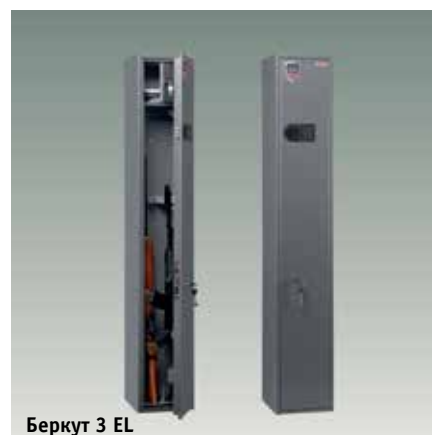

Беркут 3 EL

| модель | размеры внешние, мм | | | размеры внутренние, мм | | | комплектация | | | | | тах высота ружья, мм | вес, кг | объем, л |
|------------|---------------------|-----|-----|------------------------|-----|-----|--------------|-------------|--------------|--------------|---------------------|----------------------|---------|----------|
| | В | Ш | Г | В | Ш | Г | EL | ключ. замок | кол-во ружей | кол-во полок | патронное отделение | | | |
| Беркут 1 | 1000 | 263 | 250 | 987 | 260 | 209 | + | + | 2 | - | 199/ 246/ 101** | 977 | 19 | 51/5 |
| Беркут 12 | 1000 | 300 | 200 | 995 | 290 | 125 | - | + | 2 | - | 220/ 168/ 100 | 995 | 23 | 33/4 |
| Беркут 2 | 1300 | 263 | 250 | 1086 | 260 | 209 | + | + | 2 | - | 199/ 246/ 101** | 1076 | 24 | 56/5 |
| Беркут 3 | 1500 | 250 | 250 | 1486/1386* | 246 | 210 | + | + | 3 | - | 195/244/83 | 1376 | 27 | 77/5 |
| Беркут 3У | 1500 | 365 | 365 | 1496/1208* | 361 | 361 | - | + | 3 | 3 | 288/361/86 | 1480 | 37 | 180/9 |
| Беркут 142 | 1400 | 360 | 280 | 1397 | 355 | 208 | - | + | 2 | 3 | 300/ 178/ 185 | 1395 | 41 | 93/10 |
| Беркут | 1230 | 400 | 300 | 1227 | 397 | 251 | - | + | 2 | 3 | 220/180/178 | 1217 | 42 | 125/7 |

* линейный размер от поверхности дна до патронного отделения. ** усеченный трейзер (ружье помещается за трейзером)

Предназначены для хранения огнестрельного оружия и патронов к нему.

- Сейфы соответствуют требованиям ст.59 Постановления правительства РФ № 814 от 21 июля 1998 года «О мерах по регулированию гражданского и служебного оружия и патронов к нему на территории РФ»
- Толщина металла корпуса и двери до 2 мм
- Оборудованы патронным отделением, запирающимся на ключ, полками и ложементами для ружей, коврик
- Съемный полочный блок позволяет увеличить количество хранимых ружей
- Анкерные отверстия для крепления сейфа к стене
- Опция: ложемент на магните (стр. 141)

ВАРИАНТЫ КОМПЛЕКТАЦИЙ

КЛ. ЗАМОК



EL

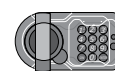

PLS-3



Для сейфов с двумя отделениями



Для сейфов с двумя отделениями



ЦВЕТ:



RAL 7024
графит структурированный

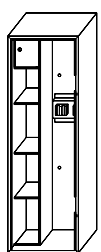

Беркут

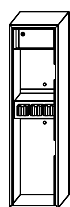

Беркут 1

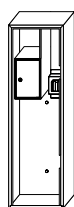

Беркут 12

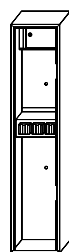

Беркут 2

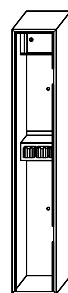

Беркут 3

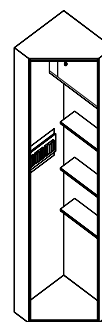

Беркут 3У (угловой)

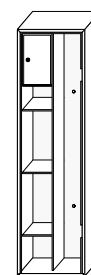

Беркут 142

Оружейные сейфы

серия: Беркут

АТКО



Беркут 145



Беркут 146



Беркут 165/2 EL

| модель | размеры внешние, мм | | | размеры внутренние, мм | | | комплектация | | | | | тах высота ружья, мм | вес, кг | объем, л |
|--------------|---------------------|-----|-----|------------------------|-----|-----|--------------|-------------|--------------|----------------|---------------------|----------------------|---------|----------|
| | В | Ш | Г | В | Ш | Г | EL | ключ. замок | кол-во ружей | кол-во полок | патронное отделение | | | |
| Беркут 143 | 1400 | 360 | 280 | 1397 | 356 | 239 | - | + | 4 | - | 197/356/118** | 1380 | 37 | 118/8 |
| Беркут 144 | 1400 | 430 | 280 | 1397 | 426 | 239 | - | + | 4 | 3 | 220/180/178 | 1380 | 45 | 142/7 |
| Беркут 145 | 1400 | 510 | 280 | 1397 | 505 | 208 | - | + | 4 | 3 | 300/178/185 | 1395 | 50 | 137/10 |
| Беркут 146 | 1400 | 620 | 280 | 1397 | 615 | 208 | - | + | 6 | 3 | 300/178/185 | 1395 | 57 | 169/10 |
| Беркут 150 | 1480 | 300 | 300 | 1464/1275* | 296 | 259 | + | + | 4 | блок 4 полки | 198/296/140** | 1454 | 34 | 109/8 |
| Беркут 150/2 | 1480 | 300 | 300 | 1232 | 296 | 259 | + | + | 4 | блок 4 полки+1 | 230/296/259 | 1222 | 34 | 94/17 |
| Беркут 165 | 1630 | 300 | 300 | 1616/1416* | 296 | 259 | + | + | 4 | блок 4 полки | 198/296/240 | 1406 | 35 | 108/14 |
| Беркут 165/2 | 1630 | 300 | 300 | 1382 | 296 | 259 | + | + | 4 | блок 4 полки+1 | 230/296/259 | 1372 | 37 | 106/17 |

* линейный размер от поверхности дна до патронного отделения. ** усеченный трейзер (ружье помещается за трейзером)

Предназначены для хранения огнестрельного оружия и патронов к нему.

- Сейфы соответствуют требованиям ст.59 Постановления правительства РФ № 814 от 21 июля 1998 года «О мерах по регулированию гражданского и служебного оружия и патронов к нему на территории РФ»
- Толщина металла корпуса и двери до 2 мм
- Оборудованы патронным отделением, запирающимся на ключ, полками и ложементами для ружей, коврик
- Съёмный полочный блок позволяет увеличить количество хранимых ружей
- Анкерные отверстия для крепления сейфа к стене
- Опция: ложемент на магните (стр. 141)

ВАРИАНТЫ КОМПЛЕКТАЦИЙ

КЛ. ЗАМОК



EL

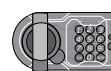

PLS-3.2



Для сейфов с двумя отделениями



Для сейфов с двумя отделениями



ЦВЕТ:



RAL 7024 графит структурированный

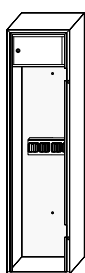

Беркут 143

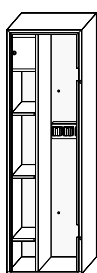

Беркут 144

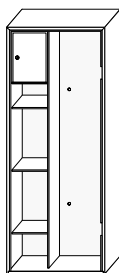

Беркут 145

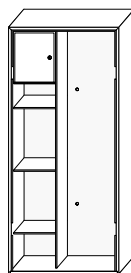

Беркут 146

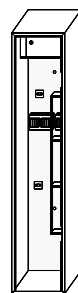

Беркут 150

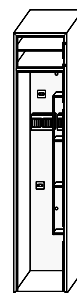

Беркут 150/2

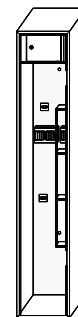

Беркут 165

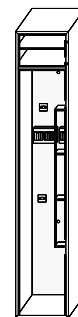

Беркут 165/2

Оружейные сейфы

серия: Чирок

АИКО



Чирок 1018



Чирок 1320



Чирок 1462

| модель | размеры внешние, мм | | | размеры внутренние, мм | | | комплектация | | | | макс. высота ружья, мм | вес, кг | объем, л |
|------------|---------------------|-----|-----|------------------------|-----|-----|--------------|-------------|--------------------|---------------------|------------------------|---------|----------|
| | В | Ш | Г | В | Ш | Г | EL | ключ. замок | кол-во ружей/полок | патронное отделение | | | |
| Чирок 1015 | 1000 | 213 | 153 | 998/863* | 209 | 131 | - | + | 1/1 | - | 853 | 6 | 33 |
| Чирок 1018 | 1000 | 263 | 183 | 984/837* | 259 | 162 | + | + | 1/- | 146/259/152 | 827 | 9 | 41/5 |
| Чирок 1020 | 1000 | 300 | 200 | 978 | 298 | 165 | - | + | 2/- | 220/170/105 | 968 | 14 | 48/4 |
| Чирок 1025 | 1000 | 200 | 250 | 978 | 198 | 215 | - | + | 2/1 | 220/198/105** | 968 | 13 | 42/4 |
| Чирок 1312 | 1300 | 200 | 120 | 1278 | 198 | 85 | - | + | 2/2 | - | 1268 | 11 | 42 |
| Чирок 1320 | 1300 | 300 | 200 | 1278 | 298 | 165 | - | + | 3/- | 220/170/105 | 1268 | 17 | 63/4 |
| Чирок 1325 | 1300 | 200 | 250 | 1278 | 198 | 215 | - | + | 2/1 | 220/198/105** | 1268 | 16 | 54/4 |
| Чирок 1318 | 1300 | 263 | 183 | 1284/1084* | 259 | 162 | + | + | 1/- | 200/259/152 | 1074 | 11 | 53/5 |
| Чирок 1328 | 1385 | 300 | 285 | 1368/1345* | 297 | 265 | + | + | 4/- | 200/297/147** | 1358 | 23 | 107/9 |
| Чирок 1462 | 1400 | 620 | 300 | 1380 | 617 | 280 | - | + | 5/3 | 232/238/250 | 1370 | 42 | 238/14 |
| Чирок 1409 | 1400 | 360 | 90 | 1377 | 356 | 70 | - | + | 1/3 | - | 1377 | 18 | 34 |
| Чирок 1520 | 1500 | 300 | 200 | 1278 | 298 | 165 | - | + | 4/1 | 198/298/165 | 1268 | 20 | 63/10 |
| Чирок 1528 | 1500 | 300 | 285 | 1484/1460* | 297 | 265 | + | + | 4/- | 200/297/147** | 1474 | 24 | 116/9 |

* линейный размер от поверхности дна до патронного отделения ** усеченный трейзер (ружье помещается за трейзером)

Предназначены для хранения огнестрельного оружия и патронов к нему.

- Сейфы соответствуют требованиям ст.59 Постановления правительства РФ №814 от 21 июля 1998 года «О мерах по регулированию гражданского и служебного оружия и патронов к нему на территории РФ»
- Толщина металла корпуса и двери – до 1.5 мм
- Оборудованы патронным отделением, запирающимся на ключ, ковриком
- Анкерные отверстия для крепления сейфа к стене
- Опция: ложементы на 1, 2 и 3 ружья; ложемент на магните (стр. 141)

ВАРИАНТЫ КОМПЛЕКТАЦИЙ

КЛ. ЗАМОК



Для сейфа 1520 с двумя отделениями

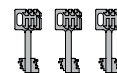

EL

На модели 1018, 1328, 1318, 1528



PLS-3.2

ЦВЕТ:



RAL 7024 графит структурированный

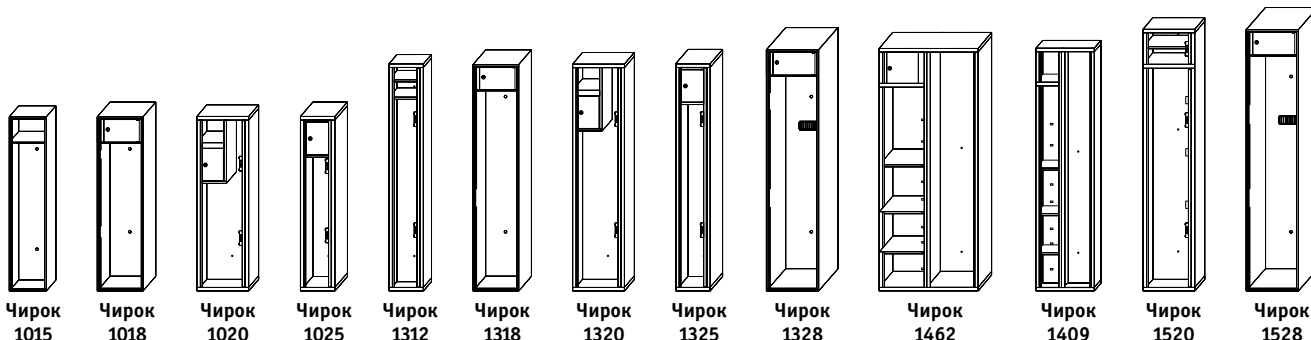

Пистолетные сейфы

серия: ТТ и Арсенал

VALBERG АИКО



Арсенал 25 Т EL



ТТ 23 Т



ТТ 200 EL

| модель | размеры внешние, мм | | | размеры внутренние, мм | | | комплектация | | | | вес, кг | объем, л |
|--|---------------------|-----|-----|------------------------|-----|-----|--------------|----|-------------------------|--------------|---------|----------|
| | В | Ш | Г | В | Ш | Г | ключ. замок | EL | патронное отделение, мм | кол-во полок | | |
| Сварная конструкция | | | | | | | | | | | | |
| ТТ-23Т | 230 | 300 | 250 | 227 | 297 | 195 | + | + | 112x297x195 | - | 7 | 17/6 |
| ТТ-28Т | 280 | 340 | 295 | 277 | 337 | 240 | + | + | 138x337x240 | - | 8,5 | 22/11 |
| Сейфы, изготовленные на штампах | | | | | | | | | | | | |
| ТТ-170 | 170 | 260 | 230 | 168 | 258 | 185 | + | + | - | - | 5 | 8 |
| ТТ-200 | 200 | 310 | 200 | 198 | 308 | 155 | + | + | - | - | 5,5 | 9 |
| Сейф Класс А.1 по ГОСТ Р 56367-2015 | | | | | | | | | | | | |
| Арсенал 25Т* | 250 | 340 | 280 | 127 | 334 | 227 | + | + | 115x334x181 | - | 18 | 10/7 |

Предназначены для хранения короткоствольного и травматического оружия, пистолетов, холодного оружия (охотничьи ножи) в домашних условиях.

- Сейфы соответствуют требованиям ст.59 Постановления правительства РФ №814 от 21 июля 1998 года «О мерах по регулированию гражданского и служебного оружия и патронов к нему на территории РФ» и приказу МВД РФ №288 от 12 апреля 1999 года
- Толщина лицевой панели – 2,8 мм; толщина боковых стенок – 1,2 мм (для серии ТТ)
- Оборудованы патронным отделением, запирающимся на ключ (трейзер)
- Предусмотрена возможность анкерного крепления к полу и стене
- Опции: подставка под пистолеты ПМ и ПЯ

* Пистолетный сейф Арсенал 25 Т соответствует техническим характеристикам оружейных сейфов серии Арсенал

ВАРИАНТЫ КОМПЛЕКТАЦИЙ

КЛ. ЗАМОК



Ключевой сувальдный замок

EL

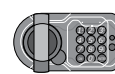

PLS-3.2

1 млн. комбинаций, аварийный мастер-ключ, кнопка сброса кода



PS 310/E31

Серия Арсенал (класс В)

ЦВЕТ:



RAL 7024 графит



Серебристый антик (для Арсенал 25)



Арсенал 25 Т



ТТ 170

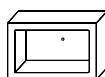

ТТ 200



ТТ 23

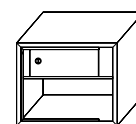

ТТ 28



Встраиваемые в стену сейфы

серия: AW и AW-1

VALBERG



AW 1814



AW-1 3322



AW-1 3829 EL

| модель | размеры внешние, мм | | | размеры внутренние, мм | | | комплектация | | | вес, кг | объем, л |
|--|---------------------|-----|-----|------------------------|-----|-----|----------------|----|------------------|---------|----------|
| | В | Ш | Г | В | Ш | Г | ключевой замок | EL | количество полок | | |
| Устойчивость к взлому, класс S1 по ГОСТ Р 55148 | | | | | | | | | | | |
| AW 1814 | 180 | 280 | 145 | 142 | 244 | 96 | + | - | 1 | 7 | 3 |
| AW 2714 | 270 | 330 | 145 | 232 | 294 | 96 | + | - | 1 | 10 | 6 |
| AW 3321 | 330 | 390 | 210 | 292 | 354 | 161 | + | - | 1 | 15 | 17 |
| Устойчивость к взлому, класс 1 по ГОСТ Р 50862 | | | | | | | | | | | |
| AW-1 2715 | 270 | 330 | 151 | 232 | 294 | 96 | + | - | 1 | 13 | 7 |
| AW-1 3322 | 330 | 390 | 216 | 292 | 354 | 161 | + | + | 1 | 19 | 17 |
| AW-1 3329 | 330 | 390 | 286 | 292 | 354 | 231 | + | + | 1 | 21 | 24 |
| AW-1 3829 | 380 | 450 | 286 | 342 | 414 | 231 | + | + | 1 | 27 | 33 |
| AW-1 3836 | 380 | 450 | 356 | 342 | 414 | 301 | + | + | 1 | 29 | 43 |

Предназначены для хранения документов и ценностей дома или в офисе.

- Лазерная резка лицевой панели
- Минимальная глубина сейфов серии AW-145 мм, дает возможность встраивать их даже в стены панельных домов
- 3-х сторонняя ригельная система запирания у серии AW-1
- Защита замка от высверливания
- Усиленные внутренние петли с углом открывания двери на 90 градусов
- Устройство для армирования в стену

ВАРИАНТЫ КОМПЛЕКТАЦИЙ

КЛ. ЗАМОК

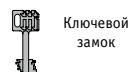

Ключевой замок

EL

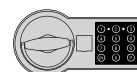

Кодовый электронный замок PS 310/E01 (Промет, Россия)

ЦВЕТ:

RAL 7038
светло-серый структурированный

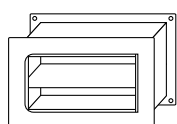

СЕРИЯ 18

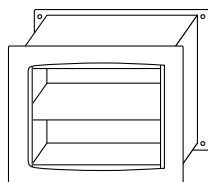

СЕРИЯ 27

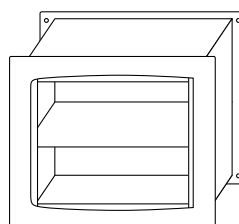

СЕРИЯ 33

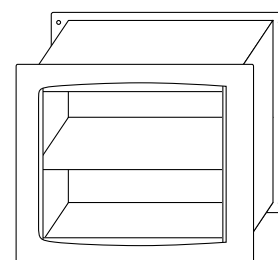

СЕРИЯ 38





Депозитные сейфы и ячейки

Для чего нужны темпокассы?



Темпокассы – это сейфы с выдвижными ящиками и с функцией временной задержки открывания.

Предназначены для обеспечения безопасной работы с наличными деньгами и их хранением в течение рабочего времени.

Темпокассу рекомендуется использовать на рабочих местах кассиров-операционистов.

Депозитные ячейки

серия: DB

VALBERG



DB 6S



DB 12



DB 24 S

| модель | размеры внешние, мм | | | размеры ячеек, мм | | | количество ячеек | вес, кг |
|--|---------------------|-----|-----|-------------------|-----|-----|------------------|----------|
| | В | Ш | Г | В | Ш | Г | | |
| Депозитные ячейки (блочного типа) | | | | | | | | |
| DB 24 | 920 | 635 | 430 | 72 | 260 | 390 | 24 | 126 /132 |
| DB 12 | 920 | 635 | 430 | 146 | 260 | 390 | 12 | 98/103 |
| DB 8 | 920 | 635 | 430 | 220 | 260 | 390 | 8 | 88/94 |
| DB-6 | 920 | 635 | 430 | 294 | 260 | 390 | 6 | 84/88 |
| DB 6/3 | 920 | 635 | 430 | 146/220/516 | 260 | 390 | 2/2/2 | 84/88 |
| DB 4 | 920 | 635 | 430 | 442 | 260 | 390 | 4 | 73/78 |
| DB 2 | 920 | 635 | 430 | 886 | 260 | 390 | 2 | 68/73 |

Предназначены для оборудования хранилищ в банках и камер хранения в гостиницах.

- Толщина лицевой панели ячейки – 3 мм
- Наборные пластиковые 4-значные номера ячеек
- Порядок нумерации ячеек указывается при размещении заказа
- Опция: комплектация ячеек металлическими кассетами с устройством для опечатывания
- Поставляются под заказ

ЦВЕТ:

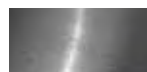

DBxxS
нержавеющая
сталь



DBxx
под
алюминий



Н 50



Н 140



Н 200

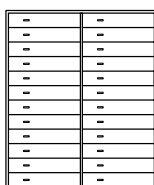

DB 24

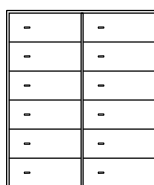

DB 12

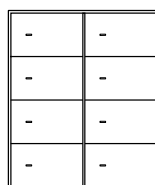

DB 8

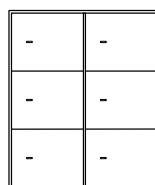

DB 6

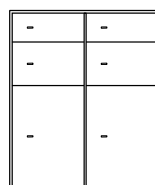

DB 6/3

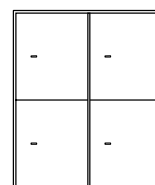

DB 4

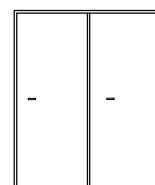

DB 2

Депозитные ячейки

серия: DB

VALBERG



DB 6S DGL



DB 8 DGL



DB 12 DGL

| аксессуары | размеры внешние, мм | | | материал |
|------------------------------------|---------------------|-----|-----|----------|
| | В | Ш | Г | |
| Цоколь DB-P | - | - | - | сталь |
| Фриз лицевой DB-F | 100 | 635 | 430 | сталь |
| Выдвижной столик DB-T | 52 | 635 | 430 | сталь |
| Кассета депозитная Н-50 (к DB-24) | 50 | 210 | 355 | сталь |
| Кассета депозитная Н-140 (к DB-12) | 140 | 210 | 355 | сталь |
| Кассета депозитная Н-200 (к DB-8) | 200 | 210 | 325 | сталь |
| Депозитный бокс DB-65 (к DB-24) | 65 | 255 | 375 | пластик |
| Депозитный бокс DB-135 (к DB-12) | 135 | 255 | 375 | пластик |
| Депозитный бокс DB-210 (к DB-8) | 210 | 255 | 375 | пластик |

Варианты комплектации:

DBxx – двери ячеек окрашены под алюминий с двухключевыми замками (банк + клиент) с одной скважиной KABA MAUER (Германия), с перенастраиваемым замком банка

DBxx S – двери ячеек из нержавеющей стали (1 скважина)

DBxx S.DGL – двери ячеек из нержавеющей стали с двухключевыми замками (2 скважины, банк + клиент), с перенастраиваемым замком банка

DBxx DGL – двери ячеек окрашены под алюминий с двухключевыми замками (2 скважины)

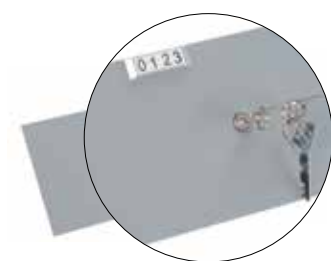

Дверь ячейки с наборным номером



DB 65



DB 135



DB 210

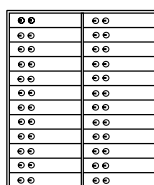

DB 24 DGL

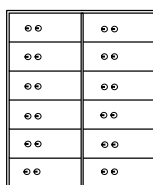

DB 12 DGL

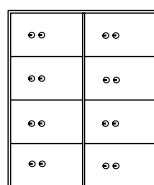

DB 8 DGL

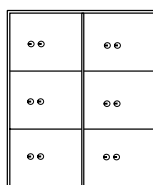

DB 6 DGL

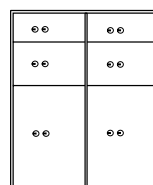

DB 6/3 DGL

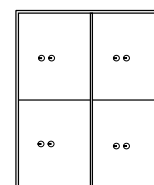

DB 4 DGL

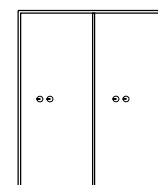

DB 2 DGL

Депозитные ячейки индивидуального хранения

VALBERG

серия: DBI



DBI-12



DBI-24



DBI-36

| модель | размеры внешние, мм | | | внутренний размеры ячеек, мм | | количество ячеек | вес, кг |
|--------|---------------------|-----|-----|------------------------------|-----|------------------|---------|
| | В | Ш | Г | Ш | Г | | |
| DBI-12 | 476 | 430 | 124 | 160 | 100 | 12 | 18 |
| DBI-24 | 920 | 430 | 124 | 160 | 100 | 24 | 33 |
| DBI-36 | 1364 | 430 | 124 | 160 | 100 | 36 | 48 |

Предназначены для надежного депозитного и абонентского хранения личных ценностей, мобильных телефонов и документов, на время нахождения в режимных объектах. Оставляя телефон или ценности в индивидуальной ячейке с надежным ключевым замком, клиент будет уверен в его сохранности.

- Сварная металлическая конструкция
- Толщина лицевой панели ячейки - 2 мм; толщина боковых стенок 1.5 мм
- Конструкция позволяет наращивать секции до нужного количества ячеек, вешать на стену или устанавливать на пол
- Каждая ячейка оборудована надежным ключевым замком EURO-LOCKS с секретностью 10 000 комбинаций
- Порядок нумерации ячеек указывается при размещении заказа
- Поставляются под заказ

ЦВЕТ:



RAL 7038
светло-серый, гладкое порошковое покрытие



под
алюминий

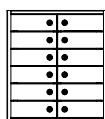

DBI-1

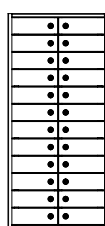

DBI-24

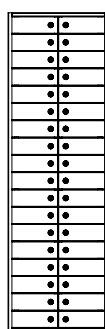

DBI-36



124 мм

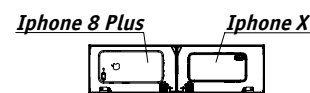

Депозитные стойки

VALBERG

серия: DT



DT-1x04 DGL

DT-1x08 M



DT-1x12 DGL

DT-1x15 M



DT-1x17 DGL

DT-1x20 M

| модель | Габарит стойки, ВхШхГ, мм | Внутренний размер, ШхГ, мм | Кол-во ячеек, шт. | Высота ячеек, мм / количество ячеек по высоте, шт. | | | | | | | | | | Вес, кг* | |
|-----------------------|---------------------------|----------------------------|-------------------|--|----|-----|-----|-----|-----|-----|-----|-----|-----|----------|-------|
| | | | | 50 | 75 | 100 | 125 | 150 | 175 | 200 | 300 | 450 | 600 | Г | |
| DT-1x04 DGL/DT-1x04 M | 2030x310x442 | 288x400 | 8 | - | - | 2 | - | - | - | 3 | 2 | 1 | - | 100.5 | |
| DT-1x07 DGL/DT-1x07 M | | | 7 | - | - | 2 | - | 3 | - | - | - | - | 2 | 98.5 | |
| DT-1x08 DGL/DT-1x08 M | | | 7 | - | - | 2 | - | 2 | - | - | - | 1 | 1 | 1 | 98.5 |
| DT-1x12 DGL/DT-1x12 M | | | 25 | 18 | 3 | - | 2 | - | 1 | - | 1 | - | - | - | 132 |
| DT-1x13 DGL/DT-1x13 M | | | 21 | 7 | 7 | 5 | - | - | 1 | - | 1 | - | - | - | 124 |
| DT-1x14 DGL/DT-1x14 M | | | 19 | 1 | - | 18 | - | - | - | - | - | - | - | - | 120 |
| DT-1x15 DGL/DT-1x15 M | | | 7 | 1 | - | - | - | - | - | - | 6 | - | - | - | 98.5 |
| DT-1x17 DGL/DT-1x17 M | | | 22 | - | 20 | - | - | - | 2 | - | - | - | - | - | 126.5 |
| DT-1x20 DGL/DT-1x20 M | | | 21 | 10 | 7 | - | - | - | - | 3 | - | 1 | - | - | 124 |

* допустимое отклонение +/-10 % от указанного в таблице веса изделия

Предназначены для оборудования хранилищ в банках и камер хранения в гостиницах, домах отдыха и прочих учреждениях, где существует необходимость в сохранности ценных вещей. Благодаря модульной системе с помощью стоек DT по мере расширения клиентуры, можно оборудовать хранилища любой площади, наращивая боковые стенки с ячейками к существующей конструкции.

- Система хранения ценностей серии DT представляет собой набор депозитных колонок, укомплектованных ячейками разных размеров, в зависимости от потребности клиента
 - Каркас колонок изготовлен из высококачественной стали
 - Толщина лицевой панели ячейки - 5 мм
 - Порядок нумерации ячеек указывается при размещении заказа
 - Опция: комплектация ячеек металлическими боксами с устройством для опечатывания
 - Поставляются под заказ
- Варианты комплектации:
 комплектация DT: двухключевые замки (банк + клиентский) с одной скважиной; замок KABA MAUER (Германия) с перенастраиваемым замком банка;
 комплектация DGL/DT: двухключевые замки (банк + клиентский) – две скважины с перенастраиваемым замком банка.

ЦВЕТ:

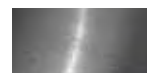

ДВхх5
нержавеющая
сталь



ДВхх
под
алюминий

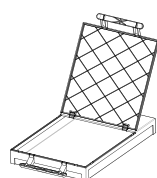

Бокс DB-50

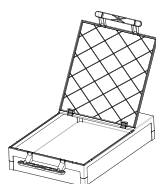

Бокс DB-75

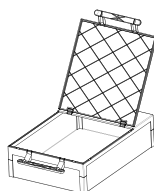

Бокс DB-100

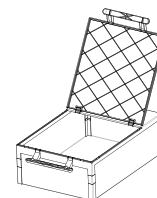

Бокс DB-125

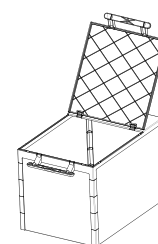

Бокс DB-200



Депозитные сейфы

серия: ASD, TD

VALBERG AIKO



TD 23 EL



ASD 19 EL



ASD 1200 EL

| модель | размеры внешние, мм | | | размеры внутренние, мм | | | комплектация | | | | вес, кг | объем, л |
|-------------|---------------------|-----|-----|------------------------|-----|-----|--------------|----|----|-------------|---------|----------|
| | В | Ш | Г | В | Ш | Г | ключ. замок | EL | EK | трейзер | | |
| ASD 19 | 489 | 342 | 381 | 464 | 330 | 317 | + | + | + | - | 38 | 50 |
| ASD 32 | 812 | 419 | 427 | 796 | 407 | 336 | + | + | - | 361-407-312 | 70 | 109/46 |
| TD 23 | 230 | 300 | 250 | 227 | 297 | 195 | + | + | - | - | 13 | 5 |
| ASD 1200 EL | 1230 | 550 | 500 | 1202 | 540 | 435 | - | + | - | - | 136 | 183 |

Предназначены для закладки наличных денег в сейф: в магазинах, пунктах обмена, кафе и ресторанах, торговых точках, автозаправках, везде, где необходимо ограничить доступ к наличности, как от злоумышленников, так и от кассира или обслуживающего персонала. Сейф ASD 1200EL предназначен для безопасности перевозки сейф-пакетов.

- В конструкции каждого изделия имеется устройство для закладывания денег внутрь сейфа, при этом не открывая сам сейф.
- Сейфы серии ASD оборудованы поворотным люком. У сейфа ASD1200 EL люк расположен на задней стенке. Сейф устанавливается в спецавтомобиле вплотную к бронированной перегородке с технологическим отверстием равным размеру приемного лотка.
- Сейфы серии TD имеют депозитное отверстие в двери
- Все устройства для закладывания денег обеспечивают защиту от попыток «выудить» содержимое (антифишинговое устройство). Клиент может выбрать подходящий сейф, исходя из потребностей
- Анкерные крепления сейфов к полу (ASD 1200EL – 4 отверстия к полу и 2 для крепления к стене). Это исключает хищения ценностей вместе с сейфом.

ВАРИАНТЫ КОМПЛЕКТАЦИЙ (СЕРИЯ ASD)

КЛ. ЗАМОК



Ключевой замок
KABA MAUER

EL



Кодовый электронный замок PS 310/E01 (Промет, Россия)

EK



Кодовый электронный замок PS 310/E01 (Промет, Россия) с программируемой задержкой открытия + ключевой замок KABA MAUER

СЕРИЯ TD

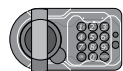

Кодовый электронный замок PLS-3.2 (Промет, Россия)

СЕРИЯ ASD 1200 EL

EL



PS610/ E36 с программируемой задержкой открытия

Опция: замок с одноразовым кодом открытия

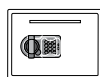

TD 23 EL

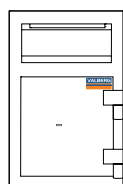

ASD 19

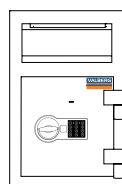

ASD 19 EK

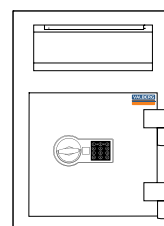

ASD 32 EL

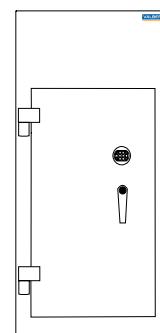

ASD 1200 EL

Темпокассы

серия: TCS

VALBERG



TCS 108



TCS 110 / TCS 110 A



TCS 110 / TCS 110 A

| модель | размеры внешние, мм | | | количество ящиков | временная задержка, мин. | количество секций для депонирования | вес, кг |
|------------------------------|---------------------|-----|-----|-------------------|--------------------------|-------------------------------------|---------|
| | В | Ш | Г | | | | |
| TCS 108 | 602 | 500 | 434 | 3 | до 30 | 5 | 52 |
| TCS 110 | 602 | 500 | 525 | 3 | до 30 | 5 | 68 |
| TCS 110 A* (с аккумулятором) | 602 | 500 | 525 | 3 | до 30 | 5 | 70 |

* под заказ

Предназначены для безопасного хранения банкнот, монет, пластиковых карт, чеков и прочих документов в течение рабочего дня.

- Легкое размещение под рабочим столом кассира или операциониста
- Открытие ящиков нажатием соответствующей кнопки на панели управления
- Конструкция исключает возможность доступа к депонируемым банкнотам при открытом верхнем ящике, благодаря наличию защитной стальной пластины
- Депонируемые банкноты хранятся в нижнем ящике в специальной 5 - секционной кассете раздельно по номиналам.
- Съемная кассета для депонирования оснащена ручкой и ключевым замком с возможностью печатывания
- Возможно подключение к системе охранной сигнализации. При срабатывании сигнализации все ящики блокируются на 30 минут
- Анкерное крепление к полу (анкерный болт в комплекте)
- Питание от сети 220В
- Опция: комплектация аккумулятором для автономной работы в течение 8 часов

ЦВЕТ:



RAL 7038
светло-серый структурированный

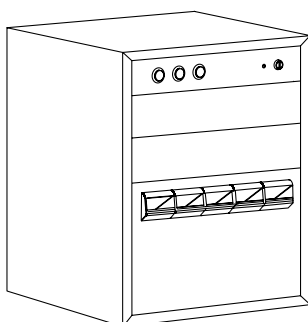

TCS 108

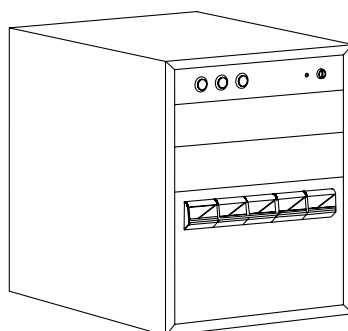

TCS 110/TCS 110 A

Автоматическая система хранения ключей

VALBERG

серия: KMS



KMS 20



KMS 50



| модель | количество ключей, шт. | размеры внешние, мм | | | вес, кг |
|------------------|------------------------|---------------------|----------|---------|---------|
| | | высота | ширина | глубина | |
| Комплект KMS 20 | 20 | 510 | 555/735* | 170 | 27 |
| Комплект KMS 30 | 30 | 605 | 555/735* | 170 | 29 |
| Комплект KMS 50 | 50 | 790 | 555/735* | 170 | 37 |
| Комплект KMS 100 | 100 | 976 | 735/915* | 170 | 57 |

* ширина с установленным терминалом

Автоматическая система хранения ключей позволяет организовать автономное хранение, а также прием/выдачу ключей без участия оператора в режиме 24/7 в двух решениях:

- Автономное решение – не требует интеграции, отсутствие необходимости подключения к серверу (снижена вероятность получения доступа к базе данных)
- С возможностью интеграции в различные СКУД и ОПС:
 - отсутствие оператора – мониторинг событий, контроль над использованием ключей
 - снижение затрат – не требуется дополнительный персонал
 - удобное администрирование базы пользователей – сенсорная клавиатура позволяет редактировать события непосредственно с терминала
- Стальной корпус, дверца из оргстекла, 6 мм
- Терминал Virđi для идентификации пользователя при помощи отпечатков пальцев, PIN-кода и RFID карт
- Контроллер управления слотами с выходом Ethernet
- Брелоки из нержавеющей стали AISI 304 со встроенными RFID метками (количество брелоков и колец совпадает с количеством слотов системы KMS)
- Питание от сети 220 В, встроенный аккумулятор
- Варианты монтажа: крепление к вертикальной поверхности; крепление к полу на вертикальных опорах; установка дополнительных секций прямо и под углом 90 градусов
- Цвет: серый, боковые вставки - черные; от 5 шт. по RAL
- Тип покрытия: порошковое
- Производятся под заказ







Металлическая офисная мебель Практик

*Что важно учитывать при покупке
офисных шкафов?*

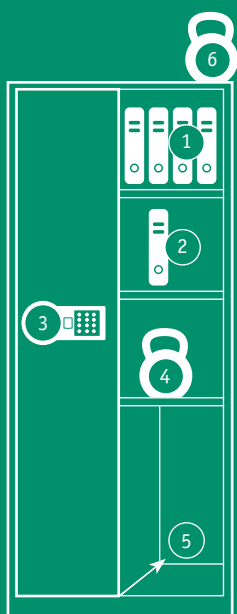

1. Емкость хранения – сколько рядов папок можно установить в шкафу (количество полок + 1 ряд) и сколько папок помещается на 1 полку.
2. Стоимость хранения одной папки.
3. Секретность замка (количество комбинаций) и надежность замка (производитель).
4. Максимально допустимую нагрузку на полку.
5. Глубину шкафа (важно при ограниченных площадях).
6. Допустимую нагрузку на верхнюю крышку шкафа, если вы собираетесь устанавливать антресоль (толщина стали).

Архивные шкафы с распашными дверьми

серия: АМ и М

ПРАКТИК



AM 0891



AM 1845/4

AM 1845



M 18

| модель | размеры внешние, мм | | | количество полок | вместимость, папки (75 мм), шт | вес, кг |
|-----------|---------------------|-----|-----|------------------|--------------------------------|---------|
| | В | Ш | Г | | | |
| M 08 | 832 | 915 | 370 | 1 | 24 | 22 |
| M 14 | 1400 | 915 | 370 | 3 | 36 | 34 |
| M 18 | 1830 | 915 | 370 | 4 | 60 | 45 |
| AM 0891 | 832 | 915 | 458 | 1 | 24 | 24 |
| AM 1891 | 1830 | 915 | 458 | 4 | 60 | 47 |
| AM 2091 | 1996 | 915 | 458 | 4 | 60 | 49 |
| AM 1845 | 1830 | 472 | 458 | 4 | 30 | 30 |
| AM 1845/4 | 1830 | 472 | 458 | 4 отделения | 24 | 29 |

Предназначены для хранения большого объема документов.

- Сертифицированы по ГОСТ
- Самые вместительные архивные шкафы в России. Вместимость 5 рядов по 12 папок «Корона» шириной 75 мм
- Шаг переустановки полок 25 мм
- Шкаф M 18 глубиной 37 см, позволяет экономно использовать офисное пространство
- Ригеля из оцинкованной стали (защита от коррозии) и пластиковые втулки обеспечивают бесшумный ход дверей и надежное запирание шкафа
- 5 уровней хранения (4 полки в комплекте)
- Максимальная нагрузка на полку – 60 кг
- Поставляются в разобранном виде



Ключевой замок, 2000 комбинаций (2 ключа в комплекте)

ЦВЕТ:



RAL 7038
светло-серый, гладкое порошковое покрытие

опция:

окраска в другой цвет из палитры производителя (стр. 89)

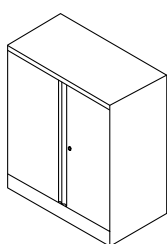

AM 0891/M08

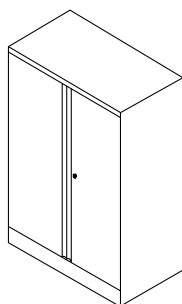

M14

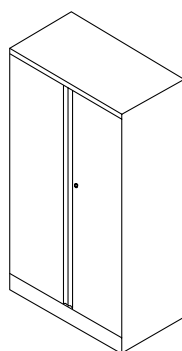

AM 1891/M 18

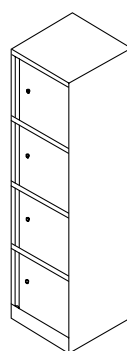

AM 1845/4

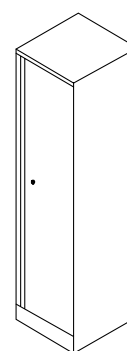

AM 1845

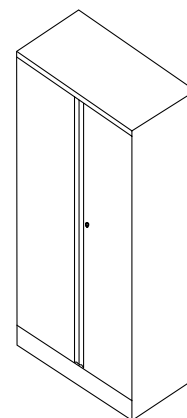

AM 2091

Архивные шкафы с распашными дверьми

серия: СВ

ПРАКТИК



СВ 11



СВ 12



СВ 14

| модель | размеры внешние, мм | | | количество полок | вместимость, папки (75 мм), шт | вес, кг |
|----------------|---------------------|------|-----|------------------|--------------------------------|---------|
| | В | Ш | Г | | | |
| СВ 11 | 930 | 850 | 400 | 1 | 22 | 22 |
| СВ 12 | 1860 | 850 | 400 | 4 | 55 | 41 |
| СВ 13 | 930 | 850 | 500 | 1 | 22 | 24 |
| СВ 14 | 1860 | 850 | 500 | 4 | 55 | 46 |
| СВ 15 | 2000 | 850 | 500 | 4 | 55 | 51 |
| СВ 21 | 1000 | 1000 | 500 | 1 | 26 | 28 |
| СВ 22 | 1900 | 1000 | 500 | 4 | 65 | 52 |
| Полка СВ 12/14 | | | | | | |
| Полка СВ 21/22 | | | | | | |

Предназначены для хранения большого объема документов.

- Сертифицированы по ГОСТ
- Максимальная вместимость: 5 уровней хранения, 4 полки в комплекте, 11 папок в ряд
- Шаг переустановки полок 25 мм
- Открывание двери 180°
- Ригели из оцинкованной стали и пластиковые втулки обеспечивают бесшумный ход дверей и надежное запирание шкафа
- Максимальная нагрузка на полку – 60 кг
- Поставляются в разобранном виде
- Комплекуются ключевыми замками с ручками (2 ключа в комплекте)



Cyber Lock 556, 2000 комбинаций (2 ключа в комплекте)

ЦВЕТ:



RAL 7038
светло-серый, гладкое порошковое покрытие

опция:

окраска в другой цвет из палитры производителя

ДОПОЛНИТЕЛЬНЫЙ ЦВЕТ

СТАНДАРТНАЯ ПАЛИТРА



НЕСТАНДАРТНАЯ ПАЛИТРА

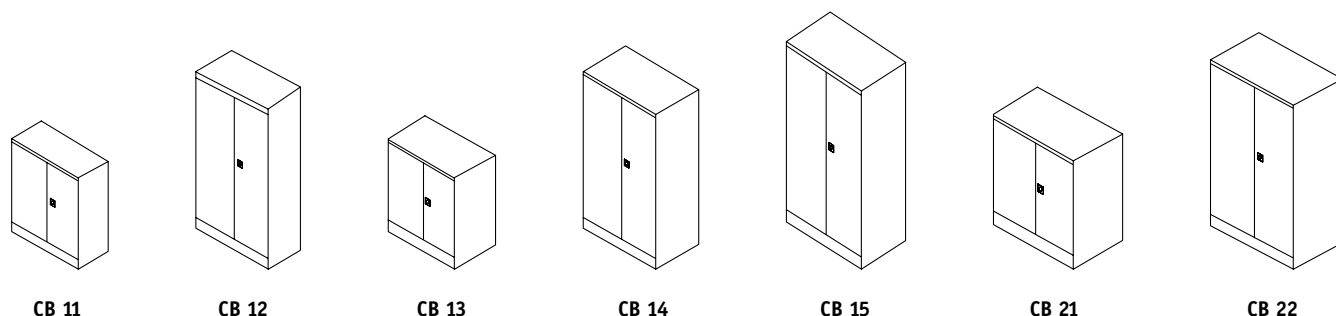
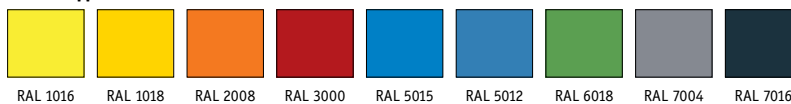

СВ 11

СВ 12

СВ 13

СВ 14

СВ 15

СВ 21

СВ 22

Архивные шкафы купейного типа

серия: АМТ

ПРАКТИК



АМТ 0891 / АМТ 0812



АМТ 1891



АМТ 1812

| модель | размеры внешние, мм | | | количество полок | вместимость, папки (75 мм), шт | вес, кг |
|---------------------------------|---------------------|------|-----|------------------|--------------------------------|---------|
| | В | Ш | Г | | | |
| АМТ 0891 (двери купейного типа) | 832 | 915 | 458 | 1 | 24 | 26 |
| АМТ 1891 (двери купейного типа) | 1830 | 915 | 458 | 3 | 48 | 48 |
| АМТ 0812 (двери купейного типа) | 832 | 1215 | 458 | 1 | 30 | 35 |
| АМТ 1812 (двери купейного типа) | 1830 | 1215 | 458 | 4 | 75 | 66 |

Предназначены для хранения большого объемов документов. Отличный выбор для помещений с ограниченной площадью.

- Сертифицированы по ГОСТ
- Вместимость 5 рядов по 12 папок «Корона» шириной 75 мм. Шкафы шириной 1215 мм вмещают 5 рядов по 15 папок
- Роликовый механизм обеспечивает надежность, тихий и плавный ход дверей. Механизм установлен на верхнюю часть дверей, что предотвращает засорение роликов
- Максимальная нагрузка на полку – 60 кг
- Комплекуются надежными ключевыми замками
- Поставляются в разобранном виде

ЦВЕТ:

гладкое порошковое покрытие



RAL 7038
светло-серый

опция:

окраска в другой цвет из палитры производителя (стр. 89)

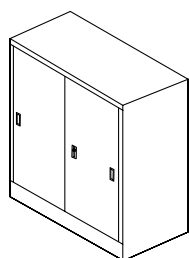

АМТ 0891

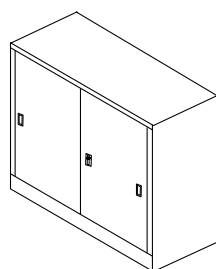

АМТ 0812

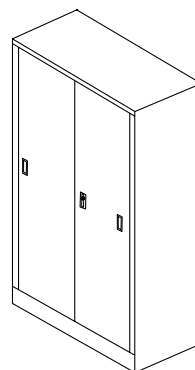

АМТ 1891

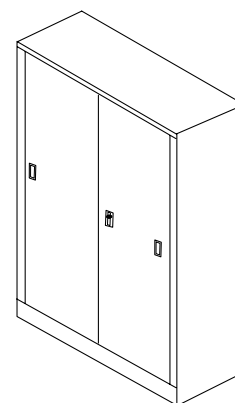

АМТ 1812

Шкафы с индивидуальными ячейками

серия: АМВ

ПРАКТИК

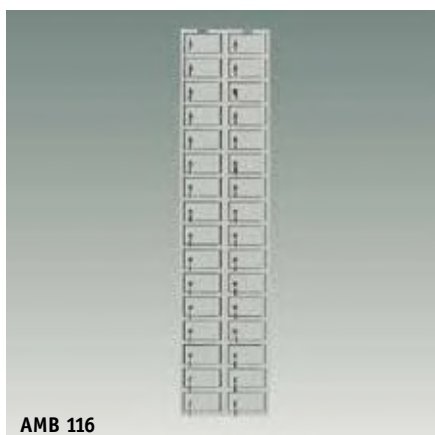

АМВ 116



АМВ 180/60



АМВ 180/60D

| Модель | Размеры внешние, мм | | | Размеры ячейки, мм | | | Количество отделений | вес, кг |
|----------------------|---------------------|-----|-----|--------------------|-----|-----|----------------------|---------|
| | В | Ш | Г | В | Ш | Г | | |
| АМВ 116 | 1907/1730* | 200 | 220 | 93 | 200 | 185 | 16 | |
| АМВ 016 (доп.секция) | 1907/1730* | 200 | 220 | 93 | 200 | 185 | 16 | |
| АМВ 180/60 | 1800 | 600 | 373 | 54 | 297 | 370 | 60 | 102 |
| АМВ 180/60D | 1803 | 600 | 408 | 54 | 297 | 370 | 60 | 112 |

* высота без цоколя

Шкафы для хранения телефонов предназначены для безопасного хранения мобильных, а также других личных вещей в различных образовательных, спортивных, общественных учреждениях. Оставляя свой телефон или иные ценности в индивидуальной ячейке шкафа с надежным ключевым замком, клиент будет уверен в его сохранности.

- Сертифицированы по ГОСТ
- Сборно-разборная конструкция из 16 ячеек
- Модульная система. Возможность наращивать шкафы в ряд за счет общей боковой стенки
- Шкаф устанавливается на цоколь, который защищает нижние дверцы от случайных ударов и следов уборки
- Каждая ячейка комплектуется надежным ключевым замком «Практик» (2000 комбинаций)
- Наличие мастер-ключа для экстренного открытия всех дверей
- Опции: установка почтовых замков (снижение цены)
- Поставляются в разобранном виде

Абонентские ячейки (шкафы) предназначены для хранения корреспонденции в отделениях банков, почтовых отделениях, на крупных предприятиях, в крупных офисных центрах и частных компаниях, в расчетно-кассовых центрах, а также в подъездах элитных многоквартирных домов.

- Сертифицированы по ГОСТ
- Сварной корпус придает изделию повышенную прочность и долговечность в использовании
- Максимальная нагрузка на ячейку – 5 кг
- Каждая ячейка комплектуется индивидуальным ключевым замком
- Модель АМВ/60D оснащена общей сервисной дверью с ключевым замком Практик
- Поставляются в собранном виде

ЦВЕТ:

гладкое порошковое покрытие



RAL 7035
светло-серый

ОПЦИЯ:

окраска в другой цвет из палитры производителя (стр. 89)

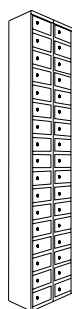

АМВ 116

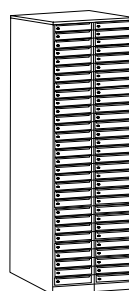

АМВ 180/60

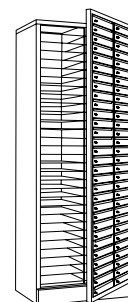

АМВ 180/60D



Картотечные шкафы для формата А4

серия: А

ПРАКТИК



А 43



Хранение папок формата А4



Хранение папок типа «Корона»

| модель | формат папок | размеры внешние, мм | | | внутренние размеры ящиков, мм | | | количество ящиков/ вместимость, папок | вес, кг |
|--------|---------------|---------------------|-----|-----|-------------------------------|-----|-----|---|---------|
| | | В | Ш | Г | В | Ш | Г | | |
| А 42 | А4 и «Корона» | 685 | 408 | 485 | 255 | 327 | 424 | 2/84 | 21 |
| А 43 | А4 и «Корона» | 995 | 408 | 485 | 255 | 327 | 424 | 3/126 | 29 |
| А 44 | А4 и «Корона» | 1305 | 408 | 485 | 255 | 327 | 424 | 4/168 | 38 |

* указана высота тумб с установленными колесами

Предназначены для удобного хранения документов, офисных и личных вещей. Идеальны для бухгалтерии.

- Сертифицированы по ГОСТ
- Экономят внутреннее пространство в офисе
- Самые надежные в России и Восточной Европе: не менее 50000 открываний при нагрузке 20 кг на ящик (подтверждено промышленными испытаниями)
- Телескопические направляющие обеспечивают свободный и плавный ход ящиков даже при полной загрузке, позволяют выдвигать ящик на всю длину и использовать 100% пространства
- Антипрокидывающее устройство, не позволяющее одновременно выдвигать более чем один ящик
- Центральный ключевой замок
- Хранение подвесных папок формата А4 или папок «Корона»
- Пластиковые держатели (опция)
- Поставляются в разобранном виде

ЦВЕТ:

гладкое порошковое покрытие



RAL 7038
светло-серый

ОПЦИЯ:
окраска в другой цвет из палитры производителя (стр. 89)

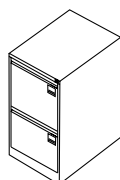

А 42

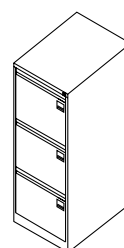

А 43

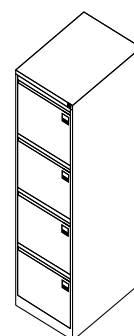

А 44

Картотечные шкафы для формата Foolscap и A4

ПРАКТИК

серия: AFC



AFC 03



AFC 05



Размещение папок формата Foolscap

| модель | формат папок | размеры внешние, мм | | | внутренние размеры ящиков, мм | | | количество ящиков/вместимость, папок | вес, кг |
|--------|-----------------|---------------------|-----|-----|-------------------------------|-----|-----|--------------------------------------|---------|
| | | В | Ш | Г | В | Ш | Г | | |
| AFC 02 | Foolscap или A4 | 713 | 470 | 630 | 267 | 391 | 560 | 2/100 | 28 |
| AFC 03 | Foolscap или A4 | 1020 | 470 | 630 | 267 | 391 | 560 | 3/150 | 39 |
| AFC 04 | Foolscap или A4 | 1330 | 470 | 630 | 267 | 391 | 560 | 4/200 | 50 |
| AFC 05 | Foolscap или A4 | 1634 | 470 | 630 | 267 | 391 | 560 | 5/250 | 61 |

Предназначены для удобного хранения документов.

- Сертифицированы по ГОСТ
- Самые надежные в России и Восточной Европе: не менее 50000 открываний при нагрузке 30 кг на ящик подтверждено промышленными испытаниями
- Хранение подвесных папок формата A4 или Foolscap
- Полностью закрытые боковые стенки у ящиков
- Телескопические направляющие обеспечивают свободный и плавный ход ящиков даже при полной загрузке, позволяют выдвигать ящик на всю длину и использовать 100% пространства
- Антипрокидывающее устройство, не позволяющее одновременно выдвигать более чем один ящик
- Центральный ключевой замок
- Опция: подвесные папки для хранения документов формата Foolscap или A4
- Поставляются в разобранном виде

ЦВЕТ:

гладкое порошковое покрытие



RAL 7038
светло-серый

опция:

окраска в другой цвет из палитры производителя (стр. 89)

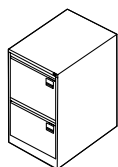

AFC 02

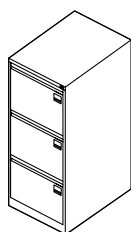

AFC 03

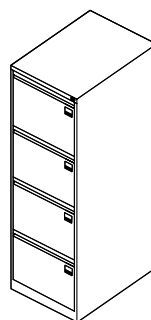

AFC 04

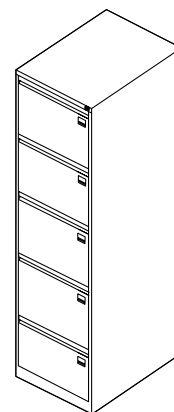

AFC 05

Картотечные шкафы для формата А5 и А6

серия: AFC (сборная и сварная мебель)

ПРАКТИК



AFC 06/06C

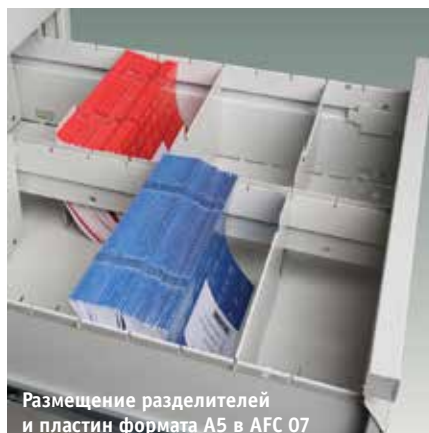

Размещение разделителей и пластин формата А5 в AFC 07



Размещение разделителей и пластин формата А6 в AFC 09

| модель | формат папок | размеры внешние, мм | | | внутренние размеры ящиков, мм | | | количество ящиков/ вместимость, карточек | вес, кг |
|------------------|--------------|---------------------|-----|-----|-------------------------------|-----|-----|--|---------|
| | | В | Ш | Г | В | Ш | Г | | |
| AFC 06 / AFC 06C | A5 и A6 | 1327 | 553 | 631 | 195 | 476 | 581 | 6 | 62 |
| AFC 07 / AFC 07C | A5 | 1327 | 515 | 631 | 168 | 433 | 581 | 7/7000 | 71 |
| AFC 09C | A6 | 1327 | 470 | 631 | 128 | 393 | 581 | 9/14000 | 75 |

Предназначены для удобного хранения, трудовых книжек, паспортов, DVD - дисков и документов формата А5 и А6

- Самые надежные в России и Восточной Европе: не менее 50000 открываний при нагрузке 20 кг на ящик, подтверждено промышленными испытаниями
- Сертифицированы по ГОСТ
- Технические характеристики и особенности полностью соответствуют описанию картотек серии AFC (стр. 94)
- Картотеки AFC 06, AFC 07 изготавливаются как сборно-разборные, так и в сварном корпусе (индекс С). Картотеки AFC 09 поставляются только сварные
- Картотеки AFC 07 предназначены для хранения формата А5; AFC 09 – для формата А6; AFC 06 – для формата А5 и А6, CD, DVD – дисков

В комплект поставки входит:

AFC 07 - 7 разделителей, 14 компрессионных пластин;
 AFC 09 - 9 разделителей, 18 компрессионных пластин;
 AFC 06 - разделители и пластины - опция

Сварная мебель имеет ряд преимуществ перед сборной мебелью:

- Повышенная прочность, износостойкость и долговечность использования
- Заводская сборка и контроль установки и работы всех элементов
- В процессе эксплуатации и множественных перемещений нет риска, что места соединений расшатываются и выйдут из строя
- Отсутствие необходимости самостоятельной сборки, это исключает вероятность возникновения механических повреждений антикоррозийной поверхности при небрежном монтаже и демонтаже, это благоприятно сказывается на продолжительности срока службы и сохранения эстетичного внешнего вида сварной металлической мебели

ЦВЕТ:

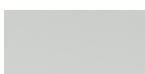

RAL 7038
 светло-серый, гладкое порошковое покрытие

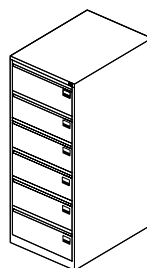

AFC 06

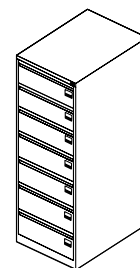

AFC 07

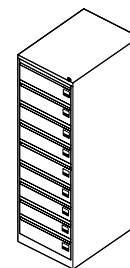

AFC 09

Картотечные шкафы больших форматов

серия: А1 и А0

ПРАКТИК



Ящик А1

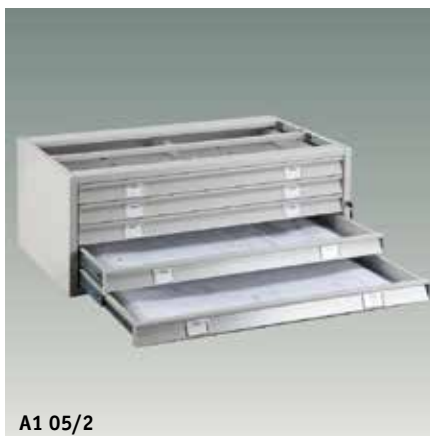

А1 05/2



А1 05/1+А1 05/2+А1 05/3

| модель | формат папок | размеры внешние, мм | | | внутренние размеры ящиков, мм | | | количество ящиков | вес, кг |
|---------|--------------|---------------------|------|-----|-------------------------------|------|-----|-------------------|---------|
| | | В | Ш | Г | В | Ш | Г | | |
| А1 05/0 | А1-А4 | 491 | 1010 | 691 | 48 | 908 | 660 | 5 | 70 |
| А1 05/1 | А1-А4 | 415 | 1010 | 691 | 48 | 908 | 660 | 5 | 65 |
| А1 05/2 | А1-А4 | 390 | 1010 | 691 | 48 | 908 | 660 | 5 | 60 |
| А1 05/3 | А1-А4 | 465 | 1010 | 691 | 48 | 908 | 660 | 5 | 64 |
| А0 05/0 | А0-А4 | 491 | 1359 | 927 | 44 | 1280 | 910 | 5 | 124 |
| А0 05/1 | А0-А4 | 415 | 1359 | 927 | 44 | 1280 | 910 | 5 | 118 |
| А0 05/2 | А0-А4 | 390 | 1359 | 927 | 44 | 1280 | 910 | 5 | 105 |
| А0 05/3 | А0-А4 | 465 | 1359 | 927 | 44 | 1280 | 910 | 5 | 110 |

Предназначены для удобного хранения документов формата А1 и А0 (геологоразведочные карты, планы и конструкторские чертежи, различные коллекции).

- Сертифицированы по ГОСТ
- Телескопические направляющие обеспечивают свободный и плавный ход ящиков даже при полной загрузке
- Система полного выдвижения ящиков
- Выпускаются модели с пятью ящиками под формат А0 и А1
- Возможность установки промежуточной секции из 5 ящиков, увеличивающей емкость модуля до 15 ящиков
- Ящики снабжены прижимной планкой и двумя разделителями под более мелкий формат
- Нагрузка на ящик до 20 кг
- Центральный ключевой замок
- Поставляются в собранном виде

ЦВЕТ:



RAL 7038
светло-серый, гладкое порошковое покрытие

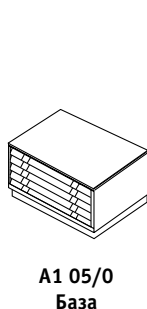

А1 05/0
База

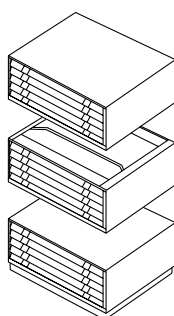

А1 05/1
Верхний сегмент

А1 05/2
Промежуточный сегмент
(под заказ)

А1 05/3
Нижний сегмент

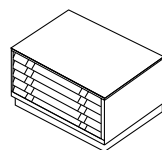

А0 05/0
База

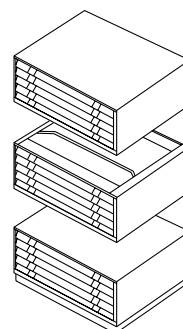

А0 05/1
Верхний сегмент

А0 05/2
Промежуточный сегмент
(под заказ)

А0 05/3
Нижний сегмент

Многоящичные шкафы

серия: MDC

ПРАКТИК



MDC A4/315/5



MDC A4/910/15



MDC A3/910/15

| модель | размеры внешние, мм | | | размеры ящика, мм | | | ключевой замок | количество ящиков | вес, кг | |
|---------------------------|---------------------|-----|-----|--------------------------|-----|-----|----------------|-------------------|---------|----|
| | В | Ш | Г | В | Ш | Г | | | | |
| MDC-A4/315/5 (формат А4) | 315 | 277 | 405 | 50 | 239 | 367 | + | 5 | 8 | |
| MDC-A4/650/6 (формат А4) | 650 | 277 | 405 | 85 | 239 | 367 | + | 6 | 13 | |
| MDC-A4/650/10 (формат А4) | 650 | 277 | 405 | 50 | 239 | 367 | + | 10 | 17 | |
| MDC-A4/910/9 (формат А4) | 910 | 277 | 405 | 85 | 239 | 367 | + | 9 | 23 | |
| MDC-A4/910/15 (формат А4) | 910 | 277 | 405 | 50 | 239 | 367 | + | 15 | 26 | |
| MDC-A3/650/4 (формат А3) | 650 | 347 | 546 | 1 ящ. 50 мм/3 ящ. 155 мм | | 308 | 510 | + | 4 | 18 |
| MDC-A3/910/9 (формат А3) | 910 | 347 | 546 | 85 | 308 | 510 | + | 9 | 29 | |
| MDC-A3/910/15 (формат А3) | 910 | 347 | 546 | 50 | 308 | 510 | + | 15 | 36 | |

Предназначен для систематизации и удобного хранения документов формата А4 и А3, канцелярских принадлежностей и мелких предметов.

- Сертифицированы по ГОСТ
- Сварной корпус (сталь 1 мм) придает изделию повышенную прочность и долговечность в использовании
- Полное выдвижение ящиков даже при полной загрузке
- Центральный ключевой замок
- Каждый ящик комплектуется информационной табличкой и ручкой
- Поставляются в собранном виде

ЦВЕТ:



RAL 7038
светло-серый, гладкое порошковое покрытие

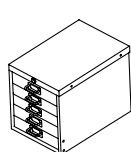

MDC A4/315/5

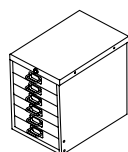

MDC A4/650/6

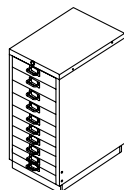

MDC A4/650/10

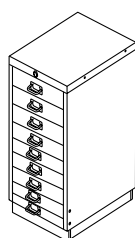

MDC A4/910/9

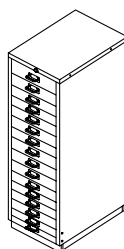

MDC A4/910/15

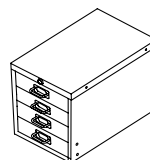

MDC A3/650/4

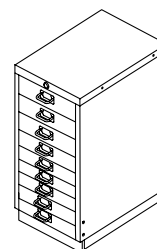

MDC A3/910/9

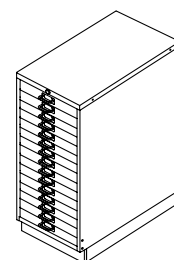

MDC A3/910/15

Мобильные тумбы

серия: BFC, BA

ПРАКТИК



Ящик для канцелярских принадлежностей



Система полного выдвижения ящиков



BA4 65/3. Ящик для папок типа «Корона» или папок формата А4

| модель | формат папок | размеры внешние, мм | | | внутренние размеры ящиков, мм | | | количество ящиков/ вместимость, папок | вес, кг |
|----------|---------------|---------------------|-----|-----|-------------------------------|-----|-----|---|---------|
| | | В | Ш | Г | В | Ш | Г | | |
| BA4 65/3 | A4 и «Корона» | 653* | 420 | 490 | 2x97/258 | 330 | 425 | 3 (2+1) | 23 |
| BFC 66/3 | A4 и «Корона» | 660* | 480 | 490 | 133 | 390 | 425 | 3 | 21 |
| BFC 70/3 | A4 и «Корона» | 700* | 470 | 490 | 2x97/258 | 390 | 425 | 3 (2+1) | 27 |
| BFC 70/4 | A4 и «Корона» | 710 | 480 | 490 | 3x97/258 | 390 | 425 | 4 (3+1) | 27 |

* указана высота тумб с установленными колесами

Предназначены для хранения документов, канцелярских принадлежностей, офисных и личных вещей.

- Сертифицированы по ГОСТ
- Телескопические направляющие обеспечивают свободный и плавный ход ящиков даже при полной загрузке, позволяют выдвигать ящик на всю длину и использовать 100% пространства
- Антипрокидывающее устройство, не позволяющее одновременно выдвигать более чем один ящик (кроме BA, BFC 66/3)
- Центральный ключевой замок
- Нагрузка на верхние ящики – 10 кг, на нижние файловые – 20 кг
- Оборудованы колесами (кроме BFC-70/4), два передних снабжены стопорами
- Хранение папок формата Foolscap (серия BFC, кроме 66/3), подвесных папок формата А4 или папок «Корона» (серия BA);
- Поставляются в разобранном виде

ЦВЕТ:

гладкое порошковое покрытие



RAL 7038
светло-серый

опция:

окраска в другой цвет из палитры производителя (стр. 89)

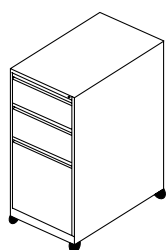

BA4 65/3

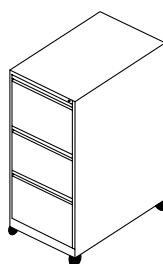

BFC 66/3

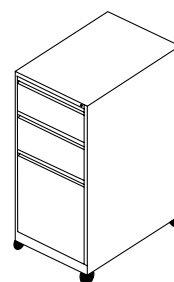

BFC 70/3

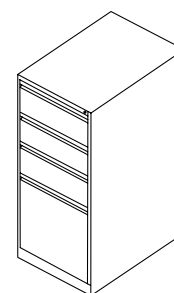

BFC 70/4

Тумбы офисные

серия: NP

ПРАКТИК

НОВИНКА



NP406F2 (стандартный цвет)



NP405FL2 (графит+бел.глянец)



NP304L (серый металлик + ЛДСП дуб сорано)

| модель | размеры внешние, мм | | | количество ящиков | внутренние размеры ящиков, мм | | | ключевой замок | вес, кг |
|--------------------------|---------------------|-----|-----|---|-------------------------------|---------|---------|----------------|---------|
| | В | Ш | Г | | В | Ш | Г | | |
| Тумба офисная NP-404 FL | 499/484* | 420 | 565 | 1 канцелярский + 1 файловый | 148/286 | 332/332 | 472/472 | + | 18 |
| Тумба офисная NP-404 L3 | 499/484* | 420 | 565 | 3 канцелярских | 148 | 332 | 472 | + | 18 |
| Тумба офисная NP-405 FL2 | 571/556* | 420 | 565 | 2 канцелярских уменьшенных + 1 файловый | 109/286 | 332/332 | 472/472 | + | 21 |
| Тумба офисная NP-406 F2 | 649/634* | 420 | 565 | 2 файловых | 286 | 332 | 472 | + | 22 |
| Тумба офисная NP-406 FL2 | 649/634* | 420 | 565 | 2 канцелярских + 1 файловый | 148/286 | 332/332 | 472/472 | + | 22 |
| Тумба офисная NP-304 FL | 499/484* | 300 | 565 | 1 канцелярский + 1 файловый | 148/286 | 212/212 | 472/472 | + | 15 |
| Тумба офисная NP-304 L3 | 499/484* | 300 | 565 | 3 канцелярских | 148 | 212 | 472 | + | 15 |
| Тумба офисная NP-305 FL2 | 571/556* | 300 | 565 | 2 канцелярских уменьшенных + 1 файловый | 109/286 | 212/212 | 472/472 | + | 18 |
| Тумба офисная NP-306 F2 | 649/634* | 300 | 565 | 2 файловых | 286 | 212 | 472 | + | 18 |
| Тумба офисная NP-306 FL2 | 649/634* | 300 | 565 | 2 канцелярских + 1 файловый | 148/286 | 212/212 | 472/472 | + | 19 |

* указана высота тумб без колес и без опор

Предназначены для систематизации и удобного хранения документации и канцелярских принадлежностей. Идеально подходят к офисным столам для организации рабочего пространства.

- Жесткий сварной корпус, П-образной формы
- Конструкция тумбы позволяет установить крышу и фасады ящиков из металла, МДФ или ЛДСП
- Файловые ящики оборудованы телескопическими направляющими, обеспечивают свободный и плавный ход ящиков даже при полной загрузке, позволяют выдвигать ящик на всю длину и использовать 100% пространства
- Канцелярские ящики имеют роликовые направляющие, не полное выдвижение
- Антипрокидывающее устройство, не позволяющее одновременно выдвигать более чем один ящик
- Центральный ключевой замок «Практик» (2000 комбинаций)
- Нагрузка на ящики для канцелярских принадлежностей – 10 кг, на нижние файловые – 25 кг
- Тумбы отлично подходят для хранения подвесных папок формата А4 и формата foolscap или папок «Корона»;
- Возможность установки на выравнивающие опоры или колеса (4 под основание и одно колесо под нижний файловый ящик)
- Поставляются в собранном виде
- Опции: пластиковые лотки и металлический ящик для канцелярских принадлежностей и других предметов. Возможность комбинирования цветов: корпус + фасады ящиков и крышка (конструкция тумбы металл+металл). Или отделка фасадов ящиков и крыши тумбы ламинированной плитой ЛДСП (конструкция тумбы металл+ЛДСП)

ЦВЕТ:

гладкое порошковое покрытие

RAL 7038
светло-серый

ОПЦИЯ:

окраска в другой цвет из палитры производителя

ДОПОЛНИТЕЛЬНЫЙ ЦВЕТ

Дополнительные цвета по RAL



Варианты ЛДСП

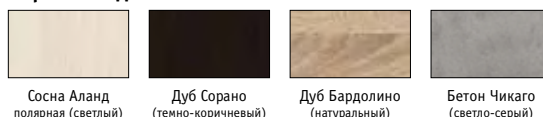

Модульная система металлических шкафов ML (усиленные локеры)



ЖЕСТКОСТЬ

в основе каркаса
сварные рамы

БЫСТРАЯ СБОРКА

вертикальная сборка при
помощи зацепов

МОДУЛЬНАЯ СИСТЕМА

увеличение количества
секций за счет общей
боковой стенки

УЛУЧШЕННАЯ ВЕНТИЛЯЦИЯ

дополнительные отверстия
в задней стенке
различные виды
перфорации

Модульная система металлических шкафов МЛ

ПРАКТИК

серия: МЛ



ML 11-30



ML 12-30

ML 02-30



ML 11-50

| модель | | Размеры внешние, мм ± 2 мм | | | Размеры ячейки, мм ± 2 мм | | | Ключевой замок | Количество секций | вес, кг | комплектация |
|--|---------------------|----------------------------|-----|-----|---------------------------|-----|-----|----------------|-------------------|---------|---|
| | | В | Ш | Г | В | Ш | Г | | | | |
| Шкафы базовые и дополнительные модули. Ширина вертикального модуля 300 мм | | | | | | | | | | | |
| ML 11-30 | Базовый модуль | 1830 | 300 | 500 | 1770 | 298 | 460 | + | 1 | 18 | Полка, перекладина, крючки. |
| ML 01-30 | Доп. модуль | 1830 | 300 | 500 | 1770 | 298 | 460 | + | 1 | 14 | Полка, перекладина, крючки. |
| ML 21-60 | ML-11-30 + ML-01-30 | 1830 | 600 | 500 | 1770 | 298 | 460 | + | 2 | 32 | 2 Полки, перекладина, крючки |
| ML 12-30 | Базовый модуль | 1830 | 300 | 500 | 885 | 298 | 460 | + | 1 | 18 | Перекладина, крючки |
| ML 02-30 | Базовый модуль | 1830 | 300 | 500 | 885 | 298 | 460 | + | 1 | 14 | Перекладина, крючки |
| Шкафы базовые и дополнительные модули. Ширина вертикального модуля 400 мм | | | | | | | | | | | |
| ML 11-40 | Базовый модуль | 1830 | 400 | 500 | 1770 | 398 | 460 | + | 1 | 20 | Полка, перекладина, крючки |
| ML 01-40 | Доп. модуль | 1830 | 400 | 500 | 1770 | 398 | 460 | + | 1 | 17 | Полка, перекладина, крючки |
| ML 12-40 | Базовый модуль | 1830 | 400 | 500 | 885 | 398 | 460 | + | 2 | 20 | Перекладина, крючки |
| ML 02-40 | Доп. модуль | 1830 | 400 | 500 | 885 | 398 | 460 | + | 2 | 17 | Перекладина, крючки |
| Шкафы базовые и дополнительные модули. Ширина вертикального модуля 500 мм | | | | | | | | | | | |
| ML 11-50 | Базовый модуль | 1830 | 500 | 500 | 1770 | 498 | 460 | + | 1 | 22 | Вертикальная перегородка ML 1200*, 2 полки, перекладина, крючки |
| ML 11-50 У | Универсальный | 1830 | 500 | 500 | 1770 | 498 | 460 | + | 1 | 24 | Отделение для одежды: перекладина и крючки, 3 полки под уборочный инвентарь |

Предназначены для хранения одежды в производственных, спортивных и других помещениях, хоз.инвентаря, а также для организации камер хранения.

- Жесткий корпус, усилен сварной каркасной рамой
- Быстрая, вертикальная сборка. При помощи зацепов и саморезов
- Ключевой замок «Практик» (2000 комбинаций)
- Улучшенная вентиляция. Вентиляционные отверстия в дверях и задней стенке
- Модульная система. Возможность за счет общей боковой стенки и специальных элементов боковых креплений собрать в ряд модуль. (Для сборки модуля из локеров, имеющих различное кол-во дверей – необходимо дополнительно заказать перегородку универсальную ML 1830)
- Возможность установки дверей с левой или правой стороны открывания
- Поставляются в разобранном виде

- Опции: *Вертикальная перегородка ML 1200 – устанавливается вертикально между верхней и нижней полкой для разделения чистой и рабочей одежды; *Вертикальная перегородка ML 1500 – устанавливается вертикально между верхней полкой и дном локера для разделения чистой и рабочей одежды; ; 3-х точечная система запира-ния; замок PL** (вместо ключевого замка устанавливается бесключевой замок Euro-locks A129 с устройством под навесной замок), скоба под навесной замок, подставка или скамья-подставка под шкаф, наклонная крыша. Окраска в цвет из палитры производителя

ЦВЕТ:

гладкое порошко-вое покрытие



RAL 7038
светло-серый

ОПЦИЯ:

окраска в другой цвет из палитры производителя (стр. 89)



Шкафы индивидуального пользования и антресоли

ПРАКТИК

серия: **LS**



LS 01



LS 11-40 D



LS 21

| модель | размеры внешние, мм | | | размеры ячейки, мм | | | ключевой замок | количество секций | вес, кг | комплектация |
|------------|---------------------|-----|-----|--------------------|---------|-----|----------------|-------------------|---------|--|
| | В | Ш | Г | В | Ш | Г | | | | |
| LS 01 | 1830 | 302 | 500 | 1756 | 300 | 468 | + | 1 | 17 | Полка, перекладина, крючки |
| LS 01-40 * | 1830 | 418 | 500 | 1756 | 416 | 468 | + | 1 | 20 | Полка, перекладина, крючки |
| LS 11-40D | 1830 | 418 | 500 | 1756 | 220/195 | 468 | + | 1 | 24 | Вертикальная перегородка, 2 полки, перекладина, крючки |
| LS 21 | 1830 | 575 | 500 | 1756 | 311/286 | 468 | + | 2 | 29 | Полки, перекладина, крючки |
| LS 21U | 1830 | 600 | 500 | 1756 | 300/274 | 468 | + | 2 | 32 | 4 полки, перекладина, крючки |
| LS 21-60 | 1860 | 600 | 500 | 1756 | 311/286 | 468 | + | 2 | 30 | Полки, перекладина, крючки |

* под заказ

Предназначены для хранения одежды в производственных, спортивных и других помещениях, а также для организации камер хранения.

- Сертифицированы по ГОСТ Р
- Способ сборки: зацепы и саморезы (крепежи в комплекте)
- Конструкция шкафов позволяет скреплять их между собой
- Вентиляционные отверстия
- Возможность установки дверей с односторонним открыванием и с распашным
- Ключевой замок «Практик» (2000 комбинаций)
- Поставляются в разобранном виде

- Опции: комплектация замком PL (вместо ключевого замка устанавливается бесключевой замок Euro-locks A129 с устройством под навесной замок); скоба под навесной замок; наклонная крыша; полка под обувь; скамья-подставка под шкаф; подставка под шкаф

ЦВЕТ:

гладкое порошковое покрытие

RAL 7038
светло-серый

опция:
окраска в другой цвет из палитры производителя (стр. 83)

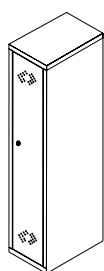

LS 01

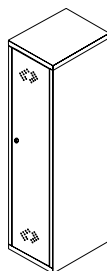

LS 01-40

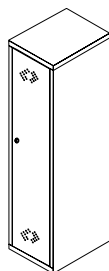

LS 11-40D

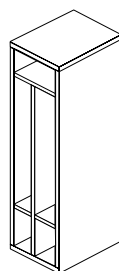

LS 21

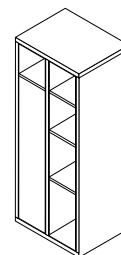
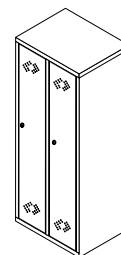

LS 21 U

Шкафы индивидуального пользования и антресоли

ПРАКТИК

серия: **LS**



LS 21-80 + скамья-подставка LS (сосна)



LS 34



LS 21-80 + антресоль 21-80U

| модель | размеры внешние, мм | | | размеры ячейки, мм | | | ключевой замок | количество секций | вес, кг | комплектация |
|--------------------|---------------------|------|-----|--------------------|-------------|-----|----------------|-------------------|---------|--|
| | В | Ш | Г | В | Ш | Г | | | | |
| LS 21-80 | 1830 | 813 | 500 | 1756 | 417/393 | 468 | + | 2 | 35 | Полки, перекладина, крючки |
| LS 21-80U * | 1830 | 813 | 500 | 1756 | 417/393 | 468 | + | 2 | 38 | 4 полки, перекладина, крючки |
| LS 21-80D | 1830 | 813 | 500 | 1756 | 417/393 | 468 | + | 2 | 42 | 2 вертикальные перегородки, полка, 2 полки под обувь, перекладина, 2 крючка для одежды, 2 крючка на дверях |
| LS 22 | 1830 | 575 | 500 | 855 | 300/274 | 468 | + | 4 | 29 | Перекладина, крючки |
| LS 31 | 1830 | 850 | 500 | 1756 | 300/274 x 2 | 468 | + | 3 | 40 | Полки, перекладина, крючки |
| LS 41 | 1830 | 1130 | 500 | 1756 | 300/274 x 3 | 468 | + | 4 | 55 | Полки, перекладина, крючки |
| Сумочницы | | | | | | | | | | |
| LS 24 | 1830 | 575 | 500 | 410 | 300/274 | 468 | + | 8 | 33 | - |
| LS 34 | 1830 | 850 | 500 | 410 | 300/274 | 468 | + | 12 | 44 | - |
| Антресоли | | | | | | | | | | |
| Антресоль LS 21-60 | 500 | 600 | 500 | 416 | 311/286 | 468 | + | 2 | 10 | - |
| Антресоль LS 21-80 | 500 | 871 | 500 | 416 | 417/393 | 468 | + | 2 | 12 | - |

* под заказ

Комплектация PL
(Замок Euro-locks A129)

Скамья - подставка
под шкаф LS (сосна)

Подставка
под шкаф LS

Скамья гардеробная
(сосна)

Наклонная крыша

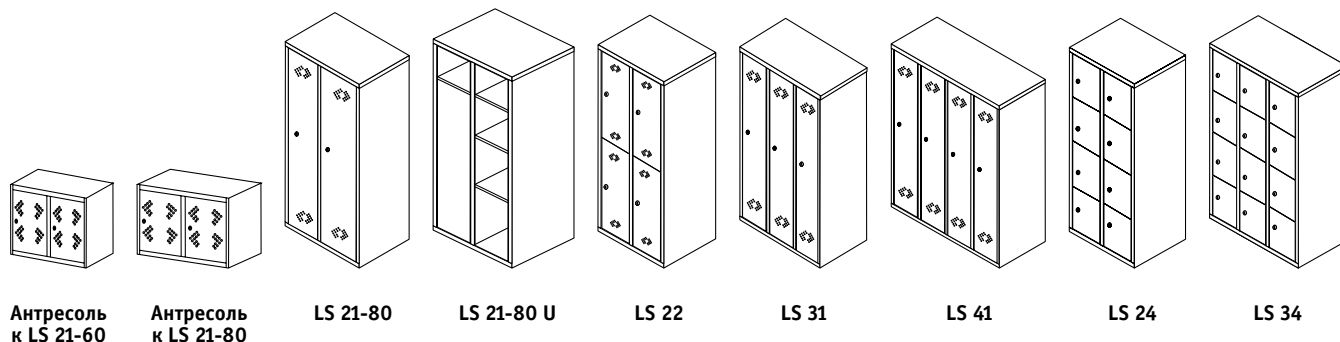

Антресоль к LS 21-60

Антресоль к LS 21-80

LS 21-80

LS 21-80 U

LS 22

LS 31

LS 41

LS 24

LS 34



Стеллажи для офиса и склада

серия: MS (комплекты)

ПРАКТИК



MS



Стойка MS Standart



Стойка MS KD

| модель | размеры, мм | | |
|---|-------------|------|-----|
| | В | Ш | Г |
| Стеллажи с единой стойкой (болтовое соединение с гайками) | | | |
| Стеллаж MS 185/100x30/4 (4 полки) | 1850 | 1000 | 300 |
| Стеллаж MS 185/100x40/4 (4 полки) | 1850 | 1000 | 400 |
| Стеллаж MS 185/100x60/4 (4 полки) | 1850 | 1000 | 600 |
| Стеллаж MS 200/100x30/6 (6 полки) | 2000 | 1000 | 300 |
| Стеллаж MS 200/100x40/6 (6 полки) | 2000 | 1000 | 400 |
| Стеллаж MS 200/100x60/6 (6 полки) | 2000 | 1000 | 600 |
| Стеллаж MS 220/100x30/6 (6 полки) | 2200 | 1000 | 300 |
| Стеллаж MS 220/100x40/6 (6 полки) | 2200 | 1000 | 400 |
| Стеллаж MS 220/100x60/6 (6 полки) | 2200 | 1000 | 600 |
| Стеллаж MS 120/60x20/4 (4 полки) (с гайкой) | 1200 | 600 | 200 |
| Стеллажи с разборной стойкой (болтовое соединение с гайками) | | | |
| Стеллаж MS 150KD/75x40/4 (4 полки) | 1500 | 750 | 400 |
| Стеллаж MS 160KD/70x30/4 (4 полки) | 1600 | 700 | 300 |
| Стеллаж MS 185KD/70x30/4 (4 полки) | 1850 | 700 | 300 |
| Стеллаж MS 200KD/100x30/4 (4 полки) | 2000 | 1000 | 300 |
| Стеллаж MS 200KD/100x40/4 (4 полки) | 2000 | 1000 | 400 |
| Стеллаж MS 200KD/100x50/4 (4 полки) | 2000 | 1000 | 500 |
| Стеллаж MS 200KD/100x60/4 (4 полки) | 2000 | 1000 | 600 |

Предназначены для хранения документов и различных грузов в офисе, на складе, в архиве.

- Сертифицированы по ГОСТ
- Стандартная комплектация стеллажей MS: стойки – 4 шт., полки 4 – 6 шт., крепёж (метизы, Г-образный усилитель стойки – 16 шт., 4 пластиковых подпятника)
- Два вида стоек: MS Standart и разборная стойка MS KD с усиленным угловым профилем 30x30 мм
- Сборка с использованием резьбового крепежа – болты без гаек (опция)
- Шаг регулирования высоты полок 25 мм
- Полки стеллажа усилены ребром жесткости, что обеспечивает их прочность
- Распределенная нагрузка на полку – до 100 кг
- Максимальная нагрузка на стеллаж – 500 кг
- Стеллажи комплектуются пластиковыми подпятниками

ЦВЕТ:

гладкое порошковое покрытие

RAL 7038
светло-серый

ОПЦИЯ:

окраска дверей в другой цвет из палитры производителя (стр. 89)

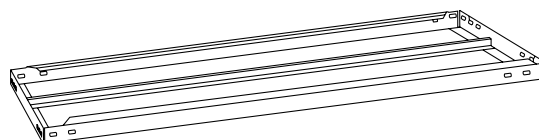

Стеллажи для офиса и склада

серия: MS (комплектующие и опции)

ПРАКТИК



| модель | высота, мм |
|---|---|
| Стойка MS Standart 160/185/200/220/255 | 1600/1850/2000/2200/2550 |
| Стойка MS Strong 160/185/200/220/235/255/275/310 | 1600/1850/2000/2200/2350/2550/2750/3100 |
| Стойка MS Hard 185/200/220/250/300 | 1850/2000/2200/2500/3000 |



| модель | ширина, мм | глубина, мм |
|--|------------|---------------------|
| Полка MS Standart - 70x30/40/50/60 | 700 | 300/400/500/600 |
| Полка MS Standart - 100x25/30/40/50/60 | 1000 | 250/300/400/500/600 |
| Полка MS Strong - 100x30/40/50/60 | 1000 | 300/400/500/600 |
| Полка MS Strong - 120x30/40/50/60 | 1200 | 300/400/500/600 |
| Полка MS Strong - 150x30/40/50/60 | 1500 | 300/400/500/600 |
| Полка MS Hard - 100x30/40/50/60 | 1000 | 300/400/500/600 |



Разделитель MS Разделитель продольный MSP Планка ограничительная MS Комплект разделителей MS CR

| модель | ширина, мм | глубина, мм |
|---|---------------|-----------------------------------|
| Разделитель MS 30/40/50 | — | 300/400/500 |
| Комплект разделителей MS CR 70x60 / MS CR 100x60 | 700/1000 | 600/600 |
| Планка ограничительная MS 25/30/40/50/60/70/100/120 | — | 250/300/400/500/600/700/1000/1200 |
| Разделитель продольный MSP 70/2 / MSP 100/2 | 720/1020 | 50/50 |
| Усилитель ребра полки MS 70/100/120 | 700/1000/1200 | — |



| модель | ширина, мм | высота, мм |
|-----------------------------------|-----------------|------------|
| Задняя стенка MS 50x70/100 | 700/1000 | 500 |
| Задняя стенка MS 200x70/100 | 700/1000 | 2000 |
| Боковая стенка MS 50x30/40/50/60 | 300/400/500/600 | 500 |
| Боковая стенка MS 200x30/40/50/60 | 300/400/500/600 | 2000 |



Подпятник MS Standart Подпятник MS Strong Подпятник MS Hard



Комплект Т-образных усилителей стойки (опция) Комплект Г-образных усилителей стойки Подпятник металл. + винт регулировочный для стоек MS Strong и MS Hard (опция)



Усилитель ребра полки MS (2 шт. на полку) Угловые полки

Мобильный архив

(система мобильных и стационарных стеллажей)

ПРАКТИК



Серия МА



Серия МАЭП



Эконом-серия МАЭ

| модель Основной/Дополнительный | размеры, мм | | | количество полок** |
|---|-------------|---------------|-----------------|--------------------|
| | В* | Ш | Г | |
| Мобильный двухсторонний стеллаж | | | | |
| Основной / Дополнительный | 2015 | 700/1000/1200 | 400/500/600/800 | 6 полок (5+1) |
| Основной / Дополнительный | 2395 | 700/1000/1200 | 400/500/600/800 | 7 полок (6+1) |
| Основной / Дополнительный | 2730 | 700/1000/1200 | 400/500/600/800 | 8 полок (7+1) |
| Основной / Дополнительный | 3150 | 700/1000/1200 | 400/500/600/800 | 9 полок (8+1) |
| Стационарный двухсторонний стеллаж | | | | |
| Основной / Дополнительный | 2015 | 700/1000/1200 | 400/500/600/800 | 6 полок (5+1) |
| Основной / Дополнительный | 2395 | 700/1000/1200 | 400/500/600/800 | 7 полок (6+1) |
| Основной / Дополнительный | 2730 | 700/1000/1200 | 400/500/600/800 | 8 полок (7+1) |
| Основной / Дополнительный | 3150 | 700/1000/1200 | 400/500/600/800 | 9 полок (8+1) |
| Стационарный односторонний стеллаж | | | | |
| Основной / Дополнительный | 2015 | 700/1000/1200 | 200/250/300/400 | 6 полок (5+1) |
| Основной / Дополнительный | 2395 | 700/1000/1200 | 200/250/300/400 | 7 полок (6+1) |
| Основной / Дополнительный | 2730 | 700/1000/1200 | 200/250/300/400 | 8 полок (7+1) |
| Основной / Дополнительный | 3150 | 700/1000/1200 | 200/250/300/400 | 9 полок (8+1) |
| Рельсы и дополнительные комплектующие | | | | |
| Рельс для стеллажа с фальшполом / без фальшпола / Плинтус для фальшпола | 2000 | | | |
| Панель фальшпола 597x655/955/1155 | | 597 | 655/955/1155 | |
| Разделитель MS-30/40/60 | | | 300/400/600 | |
| Задняя стенка/ Межполочная стенка/ Межполочный разделитель | 350 | 700/1000/1200 | | |
| Комплект дверей | 2395/2015 | 700/1000/1200 | | |

* указана максимальная высота с учетом высоты рельсов и мобильного основания

** указано стандартное количество полок для максимального заполнения стеллажа папками типа "Корона"

Предназначен для оборудования архива компактного хранения документов в офисе и создания крупных архивов и книгохранилищ.

- Сертифицированы по ГОСТ
- Увеличение вместимости архива вдвое при сохранении площади или уменьшение площади архива вдвое при сохранении вместимости
- Конструкция мобильного стеллажа – двухсторонняя, стационарного стеллажа – 1-сторонняя или 2-сторонняя
- Шаг регулирования высоты полок 20 мм
- Полки крепятся к стойкам с помощью быстросъемных клипов
- Крестовые стяжки для увеличения жесткости стеллажа
- Конструкция мобильного стеллажа устанавливается на колесную базу и рельсовую систему
- Передвижение от эргономичного штурвала со складной ручкой (МА и МАЭ) или с помощью электронного

управления (МАЭП) (опция)

- Каждая секция стеллажа оснащена стопором и анти-опрокидывающим устройством
- Распределенная нагрузка на полку 80 кг, на секцию двухстороннего стеллажа – 900 кг
- Опции: установка замка для одновременной блокировки доступа к архиву, межполочная и задняя стенка, двери, фальшпол
- Изготовление мобильного архива эконо-серии, используя стеллажи серии MS Стандарт. Стеллажи устанавливаются на мобильную базу

ЦВЕТ:

гладкое порошковое покрытие

RAL 7038
светло-серый

ОПЦИЯ:

окраска передних панелей в другой цвет из палитры производителя (стр. 83)



Среднегрузовые стеллажи

серия: MS Pro

ПРАКТИК



MS Pro 200/150x60/4



MS Pro 200/150x60/3



MS Pro 300/150x80/5

| модель | высота, мм | длина, мм | глубина, мм | комплектация |
|---|----------------|-------------------------|----------------------|--|
| Рама Profi MS 200/250/300x40/50/60/80/100 (Толщина металла стойки 1,2 мм) | 2000/2500/3000 | | 400/500/600/800/1000 | Рама разборная. Укомплектована подпятником (с комплектом крепежа), горизонтальными и диагональными связями. Без анкеров. |
| Рама Expert MS Pro 200/250/300x40/50/60/80/100 (Толщина металла стойки 1,5 мм) | 2000/2500/3000 | | 400/500/600/800/1000 | |
| Ярус MS Pro 90/120/150/180/210x40/50/60/80/100 | | 900/1200/1500/1800/2100 | 400/500/600/800/1000 | Балки MS Pro - 2шт, стяжка балок MS Pro и полки MS Pro (кол-ва и размеры зависят от длины и ширины яруса) |
| Балка MS Pro 90/120/150/180/210 | | 900/1200/1500/1800/2100 | | Фиксаторы в комплекте из расчета 2 шт. на одну балку. |
| Стяжка балок MS Pro 40/50/60/80/100 | | 377/477/577/777/977 | | |
| Полка яруса MS Pro 40/50/60/80/100x30 | | 400/500/600/800/1000 | 300 | |
| Дополнительные элементы | | | | |
| Накладка для шин MS Pro 150/180/210 | | 1490/1790/2090 | | |
| Анкер клиновой 10x100 | | | | |

- Сертифицированы по ГОСТ
- Полочные среднегрузовые стеллажи представляют собой легко собираемую и разбираемую конструкцию, которая состоит из вертикальных рам, закрепленных на них горизонтальных балок и разборных полок
- Нагрузка на секцию стеллажа до 4000 кг
- Нагрузка на полку яруса до 600 кг
- Крепление балки к стойкам - безболтовое
- Стойки изготовлены из оцинкованного металлического профиля 56x47 мм. Шаг перфорации 50 мм
- Балка крепится к стойке на зацепах и закрепляется фиксатором, предохраняющим балку от случайного подъема
- Стяжка балок выполнена из оцинкованного металлического V-образного уголка. Соединяет две балки уровня хранения. Увеличивает несущую способность яруса хранения. При больших нагрузках предотвращает балки от внешнего выворачивания (раскрытия)
- Поставляются в разобранном виде

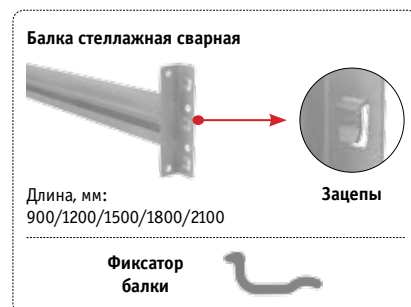
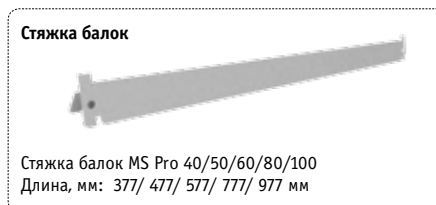
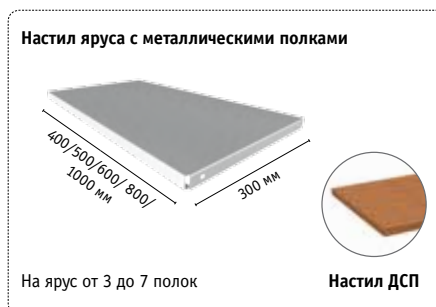
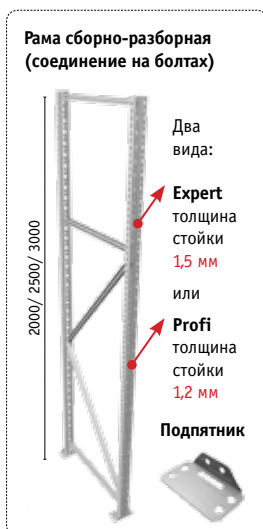





Производственная мебель ПРАКТИК

Схема наименования верстаков



Схема наименования шкафов

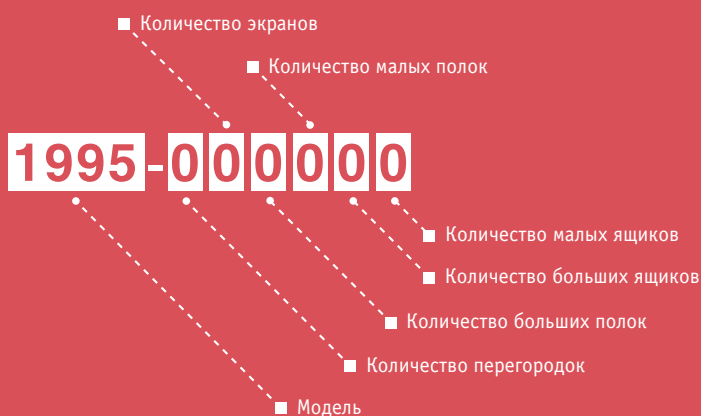

Металлические верстаки

серия: Garage

ПРАКТИК



Garage 112



Garage 113



Garage 114

| модель | размеры внешние, мм | | | вес, кг |
|--------------------------|---------------------|--------|-----|---------|
| | Ш | В | Г | |
| Верстак Garage №112 | 1000 | 920 | 500 | 20 |
| Верстак Garage №113 | 1000 | 920 | 500 | 23 |
| Верстак Garage №114 | 1000 | 1420* | 500 | 30 |
| Верстак Garage №115 | 1000 | 1980** | 500 | 35 |
| Полка MS Standart 100x50 | 1000 | 30 | 500 | 3 |
| Экран WS-100 | 1000 | 500 | 240 | 7 |
| Комплект освещения W | 1000-2000 | 1050 | 370 | 4 |
| Ящик Garage | 400 | 60 | 480 | 2 |

* высота указана с учетом экрана ** высота указана с учетом освещения

Предназначены для удобной организации рабочего места в гаражах, мастерских, в учебных заведениях, а за счет компактных размеров могут быть установлены на балконах, в бытовках.

- Сертифицированы по ГОСТ
- Быстрая, легкая сборка
- Компактные габариты 1000x500 мм. Позволяют разместить верстак в местах с ограниченной площадью
- Столешница выполнена из мебельного щита 18 мм (сосна), с накладкой из оцинкованного листа металла, толщиной 1,2 мм
- Распределенная нагрузка – 300 кг: столешница – 100 кг, полки – 100 кг
- Опоры изготовлены из стойки стеллажа MS Hard, профиль сечением 40x40 мм, толщина стали 1,5 мм. Шаг перфорации – 50 мм
- Дополнительно верстак можно укомплектовать перфорированным экраном, светодиодным освещением и аксессуарами для инструментов, полкой MS Standart (нагрузка – 100 кг) или ящиком (нагрузка – 30 кг)
- Компактная упаковка. Поставляются в разобранном виде, в одной упаковке

ЦВЕТ:



RAL 7038
светло-серый
структурированный



RAL 5002
синий
структурированный



Ящик Garage



MS Standart 100x50

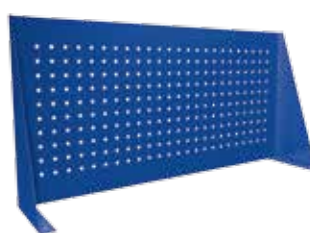

Экран WS 100.1.0

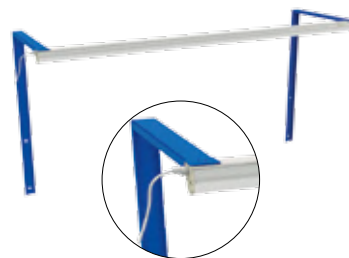

Комплект освещения W



110 мм Упаковка

Металлические верстаки

серия: Master

ПРАКТИК



Master 102 (со столешницей без накладки)



Master 111 (с двумя ящиками)



Master 109 (с двумя полками и ящиком)

| модель | размеры внешние, мм | | | вес, кг |
|--|---------------------|------|-----|---------|
| | Ш | В | Г | |
| Столешница МТ-100 | 1000 | 24 | 500 | 20 |
| Столешница М-100 | 1000 | 24 | 500 | 16 |
| Опора MF-1 | 56 | 838 | 447 | 4 |
| Полка верстачная М-100 | 866 | 30 | 399 | 4 |
| Ящик верстачный М-140 | 860 | 140 | 379 | 5 |
| Балка М 90 | 917 | 140 | 45 | 2 |
| Подпятник стойки MS Pro (2 шт) (опция) | 120 | 33 | 63 | 0,14 |
| Экран WS-100 | 1000 | 500 | 240 | 7 |
| Комплект освещения W | 1000-2000 | 1050 | 371 | 4 |

Металлические верстаки серии MASTER предназначены для удобной организации рабочего места в гаражах, мастерских, в учебных заведениях, и даже на балконах за счет компактных размеров.

- Сертифицированы по ГОСТ
- Устойчивы к повышенной влажности. Основные элементы верстака (опоры, полка, подпятники, накладка на столешницу) изготовлены из оцинкованной стали
- Компактные габариты 1000х500 мм. Позволяют разместить верстак в местах с ограниченной площадью
- Удобное хранение. Возможность хранения 4-х колес R15 195/65, R16 205/55
- Модульность. За счет единой опоры верстаки можно устанавливать в линии и секции
- Верстак можно приобрести как в комплекте (в единой упаковке), так и собрать из комплектующих
- Полка верстачная М-100 из стали толщиной 1 мм, нагрузка – 100 кг
- Ящик верстачный М-140 на телескопических направляющих, нагрузка – 30 кг
- 2 опоры MF-1, горизонтальная и диагональная связь – 1,2 мм
- Пластиковые заглушки на стойки (4 шт.); подпятник стойки MS Pro (2 шт. опция)
- Дополнительно верстак можно укомплектовать перфорированным экраном соответствующего размера, светодиодным освещением и аксессуарами для инструментов (стр. 118)

Варианты комплектации:

- 2 базовых модели столешниц из фанеры 24 мм с оцинкованным листом металла 1,5 мм (MWT-100) и без листа металла (MT-100), распределенная нагрузка на столешницу – 300 кг

ЦВЕТ:

RAL 7038
светло-серый
структурированный

RAL 5002
синий
структурированный



Два верстака на общей опоре



Верстак для хранения автомобильных шин R15 195/65, R16 205/55



Металлические слесарные верстаки (комплектующие)

серия: Profi W

ПРАКТИК



WT 120.WD2/F1.021



WT 160.WD2/WD5.011



WT 180.WD1/WD2.021

| модель | размеры внешние, мм | | | количество ящиков | вес, кг |
|---|--------------------------|-----------------------|-----------------------|-------------------|----------------|
| | Ш | В | Г | | |
| Столешница WT-100/120/140/160/180 | 1000/1200/1400/1600/1800 | 26 | 700 | | 20/23/26/29/32 |
| Тумба WD-1 (с дверцей) | 460 | 840 | 640 | 2 полки | 22 |
| Тумба WD-2 (ящик малый) | 460 (380) | 840 (100) | 640 (600) | 1 | 27 |
| Тумба WD-5 (ящик большой) (ящик малый) | 460 (380) (380) | 840 (190) (100) | 640 (600) (600) | 3+2 | 38 |
| Полка и Стенка WSh – 120/0, 120/1, 140/1, 160/1, 160/2, 180/2 | 940/585/785/985/628/830 | 30 550 | 352 | | 6/4/5/7/4/5 |
| Ящик подвесной WD-0 | 460 | 287 | 640 | 2 | 17 |
| Опора WF-1 | 86 | 840 | 640 | | 5,3 |
| Экран WS-100/120/140/160/180 | 1000/1200/1400/1600/1800 | 500 | 240 | | 9/10/11/12/13 |
| Комплект освещения W | 1000-1800 | 1050 | 371 | | 4 |

Металлические слесарные (столярные) верстаки серии Profi предназначены для удобной организации рабочего места на производстве, в учебных заведениях, мастерских и гаражах.

Сертифицированы по ГОСТ

Варианты комплектации:

- 5 базовых модели столешниц WT-100/120/140/160/180: МДФ 24 мм + оцинкованный лист металла 1,2 мм
- Распределённая нагрузка на верстак до 1000 кг
- 3 вида тумб WD-1 (1 дверца), WD-2 (дверца и ящик), WD-5 (5 ящиков), сварная конструкция, дополнительно можно установить подвесной ящик WD-0, нагрузка на ящик и полку – 30 кг
- Телескопические направляющие выдвижных ящиков обеспечивают свободный и плавный ход даже при полной нагрузке

- Тумбы с дверцами, с ключевым замком, открываются наружу и имеют возможность смены стороны открывания двери, комплектуются двумя съёмными регулируемыми полками
- Дополнительно верстак можно укомплектовать перфорированным экраном соответствующего размера, светодиодным освещением и аксессуарами для инструментов (стр. 118)
- Поставляются в разобранном виде, тумбы WD сварные

ЦВЕТ:



RAL 7038
светло-серый
структурированный



RAL 5002
синий
структурированный

Варианты столешниц

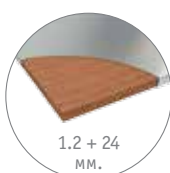

Оцинкованный лист
металла 1,2 мм
МДФ 24 мм.

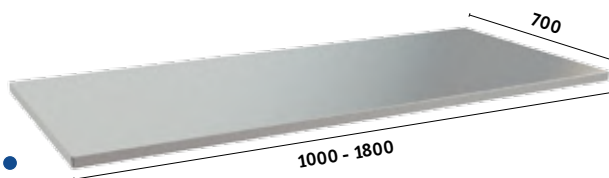

Габаритные размеры ГхШ, мм:
700x1000/1200/1400/1600/1800

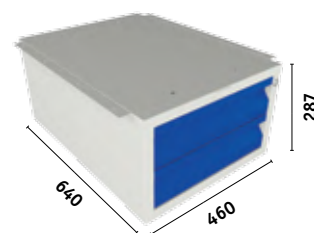

Ящик подвесной WD-0

Тележки инструментальные

серия: WDS

ПРАКТИК

Нагрузка
145
кг
max

WDS Hard

Нагрузка
400
кг
max

Сертификат
PG
ГОСТ 16371

Гарантия
1
год



WDS 0



WDS 5 с экраном



WDS Hard

| модель | размеры внешние, мм | | | количество ящиков | вес, кг |
|----------------------------------|---------------------|-----------|------------|-------------------|---------|
| | Ш | В | Г | | |
| WDS 0 | 750/820* | 738/870** | 450/457*** | 3 полки | 19 |
| WDS 5 | 750/820* | 748/880** | 450 | 2+3 | 46 |
| WDS 6 | 750/820* | 748/880** | 450 | 1+5 | 49 |
| WDS 7 | 750/820* | 748/880** | 450 | 7 | 53 |
| WDS 9 | 520 | 1010 | 580 | 9 | 72 |
| WDS Hard | 745/812* | 745/885* | 450 | - | 24 |
| Полки под ЧПУ SK-40/SK-50/HSK 63 | 700 | 20 | 150 | - | 1,5 |
| Полка Hard | 696 | 46 | 446 | - | 3 |
| Экран WDS | 746 | 500 | 22 | - | 5 |

* ширина с ручкой

** высота с колесами

*** глубина по головкам винтов

Тележки инструментальные предназначены для хранения и оперативного перемещения инструмента и оснастки на производственных предприятиях, в автосервисах и ремонтных мастерских. Тележки выпускаются как открытого, так и закрытого типа.

- Сертифицированы по ГОСТ
- Изготовлены из высокопрочной стали
- Телескопические направляющие выдвижных ящиков
- Система полного выдвижения ящиков
- Нагрузка на малый ящик – 15 кг, на большой ящик – 30 кг, на полку и крышки тележек – 40 кг
- Максимальная нагрузка на тележку – 145 кг, на WDS Hard – 400 кг
- Комплекуются удобными ручками и 2-мя неповоротными, 1-поворотным, 1-поворотным с тормозом колесами (диаметр 100 мм)

- Верх тележек WDS 0, WDS 5 и WDS 7 покрыт резиновым маслостойким ковриком
- Центральный ключевой замок (для WDS 5/6/7/9)
- Поставляются в собранном виде
- Опции: полки с держателями для ЧПУ инструмента SK40 и SK50, HSK 63 (для WDS Hard); ручки для тумб WS, комплект WS (экран, лоток, коврик); комплект колес, комплект перегородок для ящиков WDS

ЦВЕТ:

RAL 7038
светло-серый
структурированный

RAL 5002
синий
структурированный

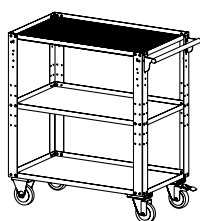

WDS 0

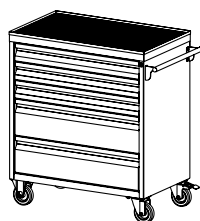

WDS 5

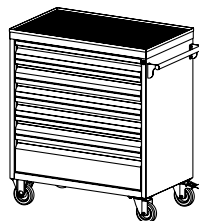

WDS 6

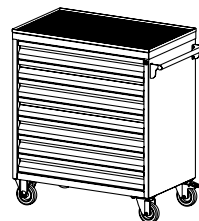

WDS 7

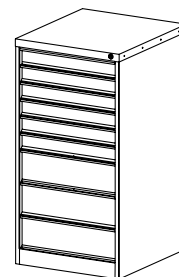

WDS 9
(без колес и ручки – опции)

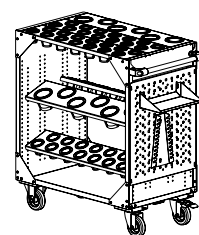

WDS Hard ЧПУ с полками



Металлические слесарные верстаки (комплектующие)

серия: Expert WS

ПРАКТИК



W 120.F2/WS6



WTS 200WS6/WS1.021

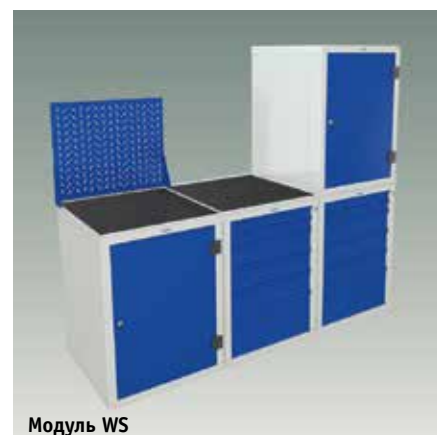

Модуль WS

| модель | размеры внешние, мм | | | вес, кг |
|---|---------------------|--------------|-------------|----------|
| | Ш | В | Г | |
| Столешница W-120/160/200 | 1200/1600/2000 | 30 | 700 | 16/26/33 |
| Столешница WTS 120/160/200 | 1200/1600/2000 | 30 | 700 | 27/40/47 |
| Столешница WTH 120/160/200 | 1200/1600/2000 | 30 | 700 | 37/57/67 |
| Тумба WS-1 (с дверцей) | 600 | 840 | 640 | 36 |
| Тумба WS-6 (6 ящиков) | 600 | 840 | 640 | 67 |
| Полка и Стенка WSh-120/1 Hard; 140/1; 180/2; 200/1 Hard | 430/790/830/1260 | 550 (стенка) | 352 (полка) | 6 |
| Планка WSh | 1200-2000 | 100 | - | 10 |
| Косынка WF-2 | 200 | 200 | - | - |
| Усилитель 160/180/200 | 1600/1800/2000 | 60 | - | - |
| Опора регулируемая WF-2 | 100 | 840-1090 | 713 | 7 |
| Экран WS-120/160/200 | 1200/1600/2000 | 500 | 240 | 9/11/13 |
| Комплект освещения W | 1200-2000 | 1050 | 371 | 4 |

Верстаки серии Expert отличаются своей надежностью и модульным принципом комбинирования различных комплектаций.

- Изделия сертифицированы на соответствие требованиям ГОСТ Р
- Возможность создания рабочего места с учетом индивидуальных требований
- Изготовлены из высококачественной стали
- Столешница выполнена из фанеры толщиной 30 мм
- Столешницу можно дополнить оцинкованным листом металла 1,5 мм или листом металла 3 мм, покрытым порошковой краской
- Распределенная нагрузка до 2000 кг, в зависимости от комплектации

Варианты комплектации:

- **3 базовых моделей столешниц** серии W, WTS и WTH - 120/160/200
- **2 вида тумб** WS-1 (1 дверца), WS-6 (6 ящиков), сварная конструкция, нагрузка на ящик – 80 кг и на полку – 100 кг
- Опции: комплект WS (экран, лоток, коврик); комплект колес
- Дополнительно верстак можно укомплектовать перфорирован. экраном соответствующего размера, светодиодным освещением и аксессуарами для инструментов (стр. 118)

ЦВЕТ:



RAL 7038
светло-серый
структурированный



RAL 5002
синий
структурированный

Варианты столешниц



30 мм.

W

Фанера
30 мм

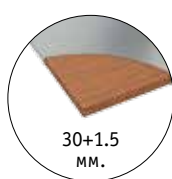

30+1.5
мм.

WTS

Фанера 30 мм + оцинк.
лист металла 1,5 мм

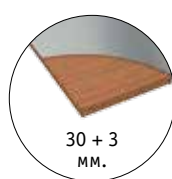

30 + 3
мм.

WTH

Фанера 30 мм +
лист металла 3 мм.



сталь
5 мм.

Накладка W 200

Сталь 5 мм

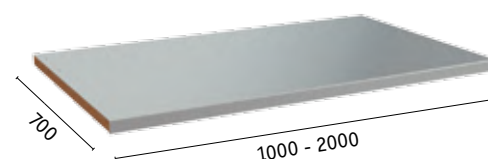

Габаритные размеры
ГxШ, мм: 700x1200/1600/2000

Дополнительные комплектующие для верстаков и тележек

ПРАКТИК

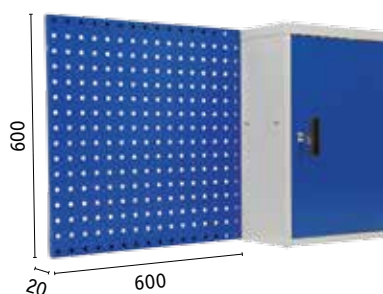
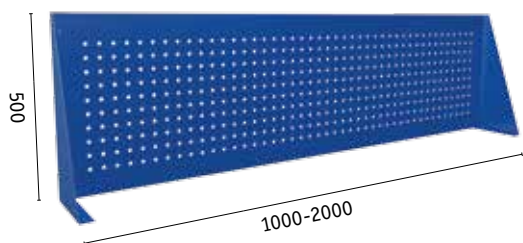

Экран WS 60 + Profi WD

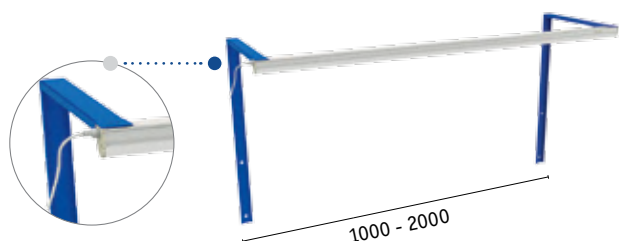

Неповоротное - 2 шт.



Поворотное - 1 шт.



Поворотное со стопором - 1 шт

Экраны перфорированные WS

| WS 100 | WS 120 | WS 140 | WS 160 | WS 180 | WS 200 |
|---------|---------|---------|---------|---------|---------|
| 1000 мм | 1200 мм | 1400 мм | 1600 мм | 1800 мм | 2000 мм |

- Экран перфорированный выполнен из листовой стали 1,2 мм для крепления к столешницам
- Перфорация квадратная 10x10мм, шаг 38 мм
- Дополнительно экран можно укомплектовать различными держателями для инструмента, полками, лотками и крючками для наглядного хранения инструмента

Шкаф Profi WD

- Шкаф крепится к экрану или к стене
- Ключевой замок с ручкой (2 ключа в комплекте)
- Съёмная полка
- Возможность смены стороны открывания

Экран WS 60

- Экран для верстачных аксессуаров имеет несколько вариантов крепления:
 - К стене (дюбель, 4 шт.)
 - Между двух шкафов Profi WD на зацепы
 - Возможность соединения экранов между собой за зацепы

Комплект освещения W

- Светодиодное освещение
- Корпус светильника оснащен выключателем и шнуром питания с вилкой. Питание 220 В, мощность 11 Вт; Световой поток – 880 Лм; Цветовая температура - 4000 К. Длина - 835 мм

Комплект колес (4 шт.) d=100мм

- Большегрузные поворотные колеса с износостойкой шиной из полиуретана, обод выполнен из чугуна и оснащен смазочным ниппелем
- В конструкции применен сварной оцинкованный кронштейн толщина 6 мм
- В оси установлен роликовый подшипник

Дополнительные комплектующие для верстаков и тележек

ПРАКТИК

Держатели, крючки, навесные шкафы на перфорированные экраны

| Внешний вид | Название | Ш, мм | В, мм | Г, мм | Внешний вид | Название | Ш, мм | В, мм | Г, мм |
|-------------|----------------------------------|-------|-------|--------|-------------|--|-------|-------|-------|
| | Полка малая SSh | 327 | 70 | 151 | | Ящик пластиковый Практик 170x80x105 | 105 | 80 | 170 |
| | Полка большая LSh | 564 | 70 | 151 | | Ящик пластиковый Практик 400x185x100 | 100 | 185 | 400 |
| | Держатель ключей WN | 250 | 120 | 30 | | Ящик пластиковый большой Практик 400x230x150 | 150 | 230 | 400 |
| | Полка для баллончиков ScSh | 270 | 70 | 70 | | Лоток-держатель А4 | 300 | 300 | 60 |
| | Держатель инструмента TN | 360 | 40 | 42 | | Держатель для полотенца | 360 | 92 | 126 |
| | Держатель для пластиковых ящиков | 190 | 89 | 13 | | Блок электророзеток | 260 | 100 | 60 |
| | Крючок НК | 25 | 60 | 73/123 | | Аптечка медицинская AMD-39; AMD-39 SG (стекло) | 300 | 390 | 160 |
| | Держатель для шестигранных | 200 | 65 | 50 | | Держатель для инструмента НК-4 | - | - | - |
| | Держатель для сверел | 160 | 40 | 50 | | | | | |

Стулья промышленные (лабораторные)

Стул с подлокотниками

Полиуретановое сиденье и спинка стула, высота стула регулируется по высоте, спинка стульев регулируется по высоте и углу наклона, опорное кольцо для ног регулируется по высоте. Вес: 15 кг



Стул на колесах

Полиуретановое сиденье и спинка стула, высота стула регулируется по высоте, спинка стульев регулируется по углу наклона. Вес: 10 кг



Табурет на колесах

Полиуретановое сиденье, высота табурета регулируется по высоте. Вес: 5 кг





Инструментальные шкафы

серия: TC

ПРАКТИК



для TC 1095



для TC 1995



TC 1095



TC 1995



TC 1995

| модель | размеры внешние, мм | | | вес, кг |
|---|---------------------|-----|-----|---------|
| | В | Ш | Г | |
| ТС шкаф инструментальный TC 1995 | 1900 | 950 | 500 | 54 |
| ТС шкаф инструментальный TC 1095 | 1000 | 950 | 500 | 35 |
| Комплектующие | | | | |
| TCSH полка большая TCSH 95x47 | 25 | 945 | 470 | 4 |
| TCSH полка малая TCSH 43x47 | 25 | 470 | 470 | 2 |
| TCF ящик выдвижной большой TCF 87x45 | 140 | 874 | 450 | 7 |
| TCF ящик выдвижной малый TCF 42x45 | 140 | 420 | 450 | 4 |
| TCD перегородка вертикальная TCD 1800 | 1800 | 470 | 40 | 7 |
| TCD перегородка вертикальная TCD 1800/2 | 730 | 945 | 470 | 8 |
| TCD перегородка вертикальная TCD 900 | 900 | 470 | 40 | 4 |
| TCS экран перфорированный TCS 50x43 | 500 | 435 | 20 | 2 |
| Полки под ЧПУ SK-40/ SK-50/ HSK 63 | 225 | 918 | 434 | 10 |

Предназначены для хранения инструментов и оснастки, слесарных приспособлений и других изделий на предприятиях, мастерских, автосервисах.

- Сертифицированы по ГОСТ
- Возможность индивидуально смоделировать шкаф, выбрав необходимые комплектующие и их расположение в шкафах
- Толщина стали 0,8 мм
- Ригели из оцинкованной стали и пластиковые втулки обеспечивают бесшумный ход дверей и надежное запираение шкафа
- Комплектуются ключевыми замками с ручками (2000 комбинаций), 2 ключа в комплекте
- Максимальная нагрузка на шкаф TC 1995 – 500 кг, TC 1095 – 200 кг
- Шаг регулирования высоты полки – 50 мм
- Поставляются в разобранном виде

Варианты комплектации:

- **2 типа полок:**
Полка большая TCSH 95x47; полка малая TCSH 42x45 (нагрузка на полки – 80 кг)
- **2 типа ящиков:**
Выдвижной ящик большой TCF 87x45; выдвижной ящик малый TCF 42x45 (телескопические направляющие, нагрузка на ящик – 30 кг)
- **3 варианта внутренних перегородок:**
Вертикальная перегородка TCD-1800 (для шкафов TC 1995), вертикальная перегородка TCD-1800/2 (для шкафов TC 1995 и TC 1095), вертикальная перегородка TCD-900 (для шкафов TC 1095)
- Экран перфорированный TCS 50x43 (нагрузка на экран 20кг), цвет: RAL 5002. Экран можно укомплектовать аксессуарами для инструментов (см. стр. 118)

ЦВЕТ:



RAL 7038
светло-серый
структурированный



RAL 5002
синий
структурированный

Тяжелые инструментальные шкафы

серия: АМН ТС

ПРАКТИК



AMN TC



AMN TC с полками под ЧПУ инструмент



AMN TC 062032

| модель | размеры внешние, мм | | | вес, кг |
|--|---------------------|-----|-----|---------|
| | В | Ш | Г | |
| Шкаф АМН ТС / Шкаф АМН ТС EL | 1850 | 920 | 460 | 110 |
| Полка АМН ТС | 30 | 840 | 390 | 6 |
| Ящик АМН ТС 60 | 60 | 840 | 400 | 5 |
| Ящик АМН ТС 125 | 125 | 840 | 400 | 7 |
| Комплект перегородок АМН ТС | - | - | - | 3 |
| Комплект экран перфорированный АМН ТС (2 шт.) | 150 | 840 | 10 | 1 |
| Полка АМН ТС SK 40 (10 стаканов Ø 43 мм) (2 шт.) | 30 | 840 | 170 | 4 |
| Полка АМН ТС SK 50 (8 стаканов Ø 68 мм) (2 шт.) | 30 | 840 | 170 | 3 |
| Комплект полок АМН ТС HSK 63 (10 стаканов Ø 50 мм) | 30 | 840 | 170 | 3 |

Предназначены для хранения инструментов, оснастки, тяжелых грузов на производственных площадках.

- Сертифицированы по ГОСТ
- Сварной корпус. Толщина металла корпуса и дверей – 1,5 мм
- Цоколь имеет отверстия для перемещения «вилами»
- 3-х сторонняя ригельная система запирания (диаметр ригеля – 15 мм)
- Ключевой замок Kaba Maueg, класс А или электронный замок PS 310/Е31, класс В
- Максимальная нагрузка на шкаф АМН ТС – 800 кг
- Поставляются в собранном виде

- **Варианты комплектации:**
- Полка АМН ТС из оцинкованной стали, толщиной 1,5 мм (нагрузка – 200 кг)
- **2 типа ящиков**, АМН ТС 60 мм и АМН ТС 125 мм
- Ящики возможно дополнить комплектами перегородок
- Полки под ЧПУ инструменты АМН ТС SK40/ АМН ТС SK50/ АМН HSK63 (сталь 1,5 мм) нагрузка 80 кг, по 2 шт. в комплекте
- Комплект экран перфорированный, 2 шт. в комплекте

Просвет вил:

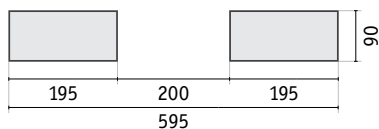

ЦВЕТ:



RAL 7038
светло-серый
структурированный



RAL 5002
синий
структурированный

Ящик АМН ТС 60

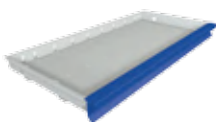

Ящик АМН ТС 125



Полка АМН ТС

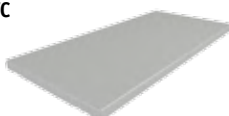

Комплект перегородок для ящиков

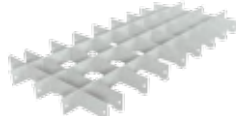

Комплект экран перфорированный АМН ТС



2 шт.

Полки под ЧПУ инструменты

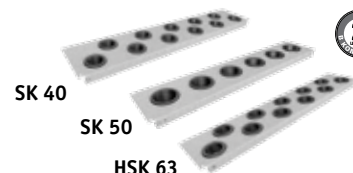

2 шт.

Тяжелые модульные шкафы

серия: **HARD**

ПРАКТИК



HARD 1000-031001



HARD 2000-009011



HARD 2000-092012

| модель | размеры внешние, мм | | | вес, кг |
|--|---------------------|------|-----|---------|
| | В | Ш | Г | |
| Корпус шкафа HARD 2000 | 1998 | 1150 | - | 99 |
| Корпус шкафа HARD 1000 | 998 | 1150 | - | 64 |
| Комплектующие | | | | |
| Рама HARD 200 | 2000 | 610 | 120 | 11 |
| Полка HARD | 40 | 1035 | 538 | 13 |
| Полка выдвижная HARD | 66 | 969 | 536 | 12 |
| Ящик HARD 60 | 66 | 1017 | 500 | 11 |
| Ящик HARD 125 | 141 | 1017 | 500 | 13 |
| Ящик HARD 265 | 291 | 1017 | 500 | 17 |
| Комплект перегородок HARD 60/HARD 125 | | | | 2/3 |
| Экран к шкафу HARD (перф.) | 149 | 1037 | 26 | 1 |
| Полки под ЧПУ HARD SK 40/SK 50/HARD HSK 63 | 30 | 1030 | 170 | 3 |
| Комплект кронштейнов для полок ЧПУ | 61 | 630 | 30 | 2 |
| Столешница к шкафу HARD 1000 (фанера) | | 1094 | 645 | |

Предназначены для хранения инструментов, оснастки, тяжелых грузов и других изделий на производственных площадках, мастерских и автосервисах.

- Сертифицированы по ГОСТ Р
- Конструкция шкафа сборно-разборная. Основу конструкции составляют две рамы: вертикальные стойки MS PRO из оцинкованной стали; диагональные и горизонтальная связи. К рамам крепится корпус: боковые и задние стенки, пол и крыша, навешиваются металлические двери. Толщина дверей – 1 мм
- Возможность индивидуально смоделировать шкаф, выбрав необходимые комплектующие и их расположение в шкафу
- 2-х сторонняя ригельная система запирания
- Модульная конструкция, позволяет собрать два шкафа на общей раме
- Удобные большие ручки, большой хват даже в перчатках
- Комплектуются надежным ключевым замком Kaba Mauer (Германия), класс А
- Поставляются в разобранном виде

Варианты комплектации:

- Шкаф серии HARD имеет два типоразмера Hard 1000 (высота 998 мм) и Hard 2000 (высота 1998 мм)
- Рама из цельногнутого профиля, толщиной 1,5 мм (шаг перфорации 25 мм)
- **3 типа полок:** полка HARD (сталь 1,5 мм, нагрузка 400 кг); полка выдвижная HARD (телескопические направляющие) нагрузка 80 кг, полки под ЧПУ инструмент и комплект кронштейнов к ним (для установки до 3-х полок ЧПУ (SK-40/50/HSK-63) под углом 20°)
- **3 типа выдвижных ящиков** различной высоты, оборудованы телескопическими направляющими, (нагрузка 80 кг); комплекты перегородок для ящиков для организации эргономичного пространства (сталь 1,2 мм)

ЦВЕТ:

RAL 7038
светло-серый
структурированный

RAL 5002
синий
структурированный

ТЕЛЕФОН 01.101

55 CS
MAGIRUS



Шкаф сушильный

серия: ШС Циклон

ПРАКТИК



ШС Циклон 1965



ШС Циклон 1985

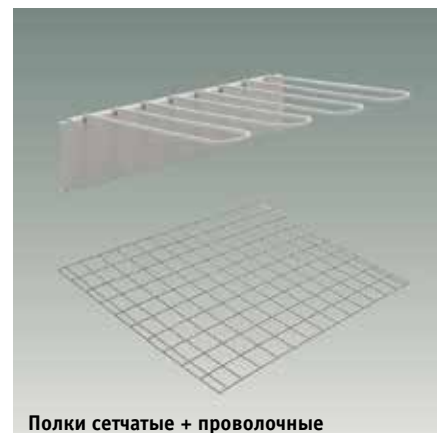

Полки сетчатые + проволочные

| модель | размеры внешние, мм | | | вес, кг |
|----------------|---------------------|-----|-----|---------|
| | Ш | В | Г | |
| ШС Циклон 1985 | 1950*/2000 | 850 | 600 | 66 |
| ШС Циклон 1965 | 1950*/2000 | 650 | 600 | 58 |

* высота без фланца

Применяется на строительных объектах, буровых и нефтяных станциях, в производственных помещениях, военизированных подразделениях (МО, МВД, МЧС и др.), ремонтными бригадами (Горэнерго, ПАТП), в ледовых дворцах и горнолыжных комплексах, детских садах, школах, частных коттеджах и т.д.

- Сушит даже очень мокрые вещи. Мощность нагревательных элементов 2500 Вт и производительность вентилятора 180 м³/час позволяет просушить не просто влажные, но и очень мокрые вещи
- Легкость в эксплуатации. Температура и время сушки настраивается двумя регуляторами. Имеется индикатор времени окончания работы. Справится любой необученный человек
- Жёсткость конструкции. Благодаря использованию запатентованной системы, жёсткость корпуса сопоставима и даже превосходит аналогичные параметры цельносварных шкафов
- Надежный замок. Ключевой с 2-х сторонней ригельной системой запираения на 2000 комбинаций
- Вместительность. Глубина шкафа 600 мм позволяет сушить объёмные вещи, в том числе спецовки и зимние куртки
- Сетчатые полки. Позволяют хорошо циркулировать воздуху, что ускоряет сушку (опция)
- Безопасность. Вся электроника находится верхней части. УЗО вынесено за корпус шкафа
- Длительный срок службы. Нагревательный элемент находится в верхней части, что препятствует попаданию воды на электрические элементы.
- Оцинкованное дно шкафа
- При необходимости шкаф можно присоединить к системе вытяжной вентиляции. Фланец в комплекте диаметр 125 мм
- Поставляется в разобранном виде.
- Опции: Полки сетчатые или проволочные (кронштейны) диаметр прутка 3 мм

ЦВЕТ:



RAL 7038
светло-серый, гладкое порошковое покрытие

Технические характеристики

| | | | |
|---------------------------------------|-------------------------------------|---|---------|
| Тип установки | отдельностоящий | Напряжение, В | 220 |
| Тип сушки | Вентилируемая, с подогревом воздуха | Потребляемая мощность, Вт | 2580 |
| Тип управления | Механический | Частота, Гц | 50 |
| Время сушки | Таймер (4 часа) | Мощность нагревательных элементов, Вт | 2x1250 |
| Максимальная температура сушки | до 70°C | Производительность вентилятора, м ³ /час | 180 |
| Индикация времени до конца программы: | Есть (шкала таймера) | Уровень шума, дБ | 45 |
| Переключатель для вешалок: | 1 (на всю ширину шкафа) | Длина кабеля питания, см | 400+100 |

* Наличие Сертификата соответствия безопасности низковольтного оборудования. Заземление шкафа должно быть выполнено в соответствии с действующими нормами.

Шкаф сушильный

серия: Детский сушильный шкаф ШС Ветерок

ПРАКТИК



ШС Ветерок 1940 с сетчат. полками



ШС Ветерок 1940 с првол.полками



Комплект ШС 1940 (полки сетчатые (4 шт.)/стойка/перекладина)

| модель | размеры внешние, мм | | | вес, кг |
|-----------------|---------------------|-----|-----|---------|
| | Ш | В | Г | |
| ШС Ветерок 1940 | 1950*/2000 | 850 | 500 | 58 |

* высота без фланца

Предназначен для сушки мокрой одежды, обуви, шарфов, перчаток. Применяется в дошкольных образовательных учреждениях, интернатах, в спортивных школах и фитнес-центрах.

- Сушит за 4 часа. Мощность нагревательных элементов 2500 Вт и производительность вентилятора 180 м³/час позволяют просушить не просто влажные, но и очень мокрые вещи
- Легкость в эксплуатации. Температура и время сушки настраивается двумя регуляторами. Имеется индикатор времени окончания работы. Справится любой необученный человек
- Жёсткость конструкции. Благодаря использованию запатентованной системы, жёсткость корпуса сопоставима и даже превосходит аналогичные параметры цельносварных шкафов
- Надежный замок. Ключевой замок с 2-х сторонней ригельной системой запираения на 2000 комбинаций
- Вместительность. Размещение более 10 комплектов верхней детской одежды
- Полки (опция). Позволяют размещать как верхнюю одежду, так и перчатки, варежки, носки и т.д. За счёт хорошей циркуляции воздуха ускоряется время сушки
- Безопасность. Нагревательный элемент находится в верхней части, что препятствует попаданию воды на электрические элементы. УЗО вынесено за пределы корпуса
- Оцинкованное дно шкафа
- При необходимости шкаф можно присоединить к системе вытяжной вентиляции. Фланец в комплекте диаметром 125 мм
- Поставляется в разобранном виде
- Опции: комплект ШС 1940 (полки сетчатые/стойка/перекладина); полка проволочная ШС 1940/1985

| Технические характеристики | | | |
|---------------------------------------|-------------------------------------|---|---------|
| Тип установки | отдельностоящий | Напряжение, В | 220 |
| Тип сушки | Вентилируемая, с подогревом воздуха | Потребляемая мощность, Вт | 2580 |
| Тип управления | Механический | Частота, Гц | 50 |
| Время сушки | Таймер(4 часа) | Мощность нагревательных элементов, Вт | 2x1250 |
| Максимальная температура сушки | до 70 °С | Производительность вентилятора, м / час | 180 |
| Индикация времени до конца программы: | Есть (шкала таймера) | Уровень шума, дБ | 45 |
| Перекладина для вешалок: | 1 (на всю ширину шкафа) | Длина кабеля питания, см | 400+100 |

ЦВЕТ:

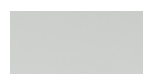

RAL 7038
светло-серый, гладкое порошковое покрытие

Цвет отделки фасадов (опция):



RAL 1018



RAL 2008



RAL 6018

* Наличие Сертификата соответствия безопасности низковольтного оборудования. Заземление шкафа должно быть выполнено в соответствии с действующими нормами.

Шкафы сушильные и стойки для обуви

серия: ШС Сахара, Норд-16

ПРАКТИК



ШС Сахара 5



ШС Сахара 8



Стойка Норд-16

| модель | кол-во персон/пар обуви | размеры внешние, мм | | | вес, кг | комплектация полки, трубки, шт. |
|-------------------------------|-------------------------|---------------------|------|-----|---------|---------------------------------|
| | | Ш | В | Г | | |
| ШС Сахара 5 секция для одежды | 5 | 1970*/2025 | 850 | 600 | 78 | 1 |
| ШС Сахара 5 секция для обуви | 6 | 1970*/2025 | 650 | 600 | 86 | 12 цинк (труба) |
| ШС Сахара 8 секция для одежды | 8 | 1970*/2025 | 1150 | 600 | 92 | 1 |
| ШС Сахара 8 секция для обуви | 8 | 1970*/2025 | 650 | 600 | 91 | 16 цинк (труба) |
| Стойка сушильная Норд-16 | 16 | 1900 | 610 | 960 | 120 | 32 цинк (труба) |

* высота без фланца

Сушильный шкаф Сахара оптимально подойдет для сушки униформы целой группы рабочих. Применяется в разных отраслях промышленности.

- Шкаф состоит из двух секций. Первая двухдверная для одежды, с перекладиной для вешалок и полкой. Вторая для сушки обуви, оборудована оцинкованными трубками для развешивания обуви
- Безопасность. Вся электроника находится в верхней части, УЗО вынесено за корпус шкафа.
- Управляется двумя регуляторами – таймер на 6 часов и температура сушки до 70°C, для обуви до 40°C
- Глубина шкафа 600 мм позволяет сушить объёмные вещи
- Стойкость к коррозии. Оцинкованные дно шкафа и трубки для обуви
- Возможность присоединения к вытяжной вентиляции. Фланец в комплекте диаметр 125 мм
- Поставляется в разобранном виде

Стойка сушильная Норд-16 предназначена для сушки мокрой и влажной обуви. Применяется для сушки обуви на производствах, стройках, в раздевалках фитнес-центров, ледовых дворцов и в других общественных местах.

- Модель рассчитана на 16 пар обуви. Принцип работы заключается в нагнетании теплого воздуха внутрь обуви через патрубки.
- Бактерицидная ультрафиолетовая лампа дезинфицирует обувь и способствует устранению неприятного запаха. Расположена в верхней части корпуса.
- Поставляется в разобранном виде

Норд-16

ЦВЕТ:

RAL 7038
светло-серый
структурированный

RAL 7024
графит структурированный

ШС Сахара

ЦВЕТ:

RAL 7038
светло-серый, гладкое порошковое покрытие

| Технические характеристики | | | | | |
|------------------------------------|-------------------------------------|---|--|-------------|------------------------------------|
| | ШС Сахара | Норд | | ШС Сахара | Норд |
| Тип установки | отдельностоящий | | Бактерицидная лампа | - | TUV Philips, мощность лампы, Вт 15 |
| Тип сушки | Вентилируемая, с подогревом воздуха | | Напряжение, В | 220 | 220 |
| Тип управления | Механический | | Потребляемая мощность, Вт | 2580 | Max 2680 |
| Время сушки | Таймер (6 часов) | | Частота, Гц | 50 | 50 |
| Максимальная температура сушки | до 70°C секции для обуви до 40°C | До 40 °C | Мощность нагревательных элементов, Вт | 2x1250 | Max 2500 |
| Полка, шт. | 1 | Кол-во патрубков, шт. – 32, внутренний диаметр, мм – 27±2 | Производительность вентилятора, м³ / час | 380 | 360x2 |
| Максимальная нагрузка на полку, кг | 10 | - | Уровень шума, дБ | не более 46 | 45 |
| Перекладина для вешалок | 1 (на всю ширину шкафа) | - | Длина кабеля питания, см | 400+100 | |

* Наличие Сертификата соответствия безопасности низковольтного оборудования. Заземление шкафа должно быть выполнено в соответствии с действующими нормами.





Медицинская мебель Hilfe

*Что важно учитывать при покупке
медицинских шкафов?*

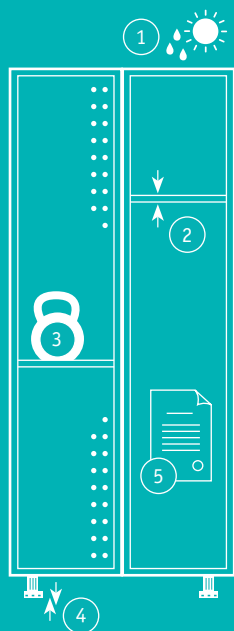

1. Устойчивость к коррозии при повышенной влажности и воздействию высоких/низких температур.
2. Регулировку полок по высоте.
3. Максимально допустимую нагрузку на полку и стекло.
4. Наличие регулируемых опор.
5. Наличие регистрационного удостоверения.

Медицинские шкафы одностворчатые

HILFE

серия: МД 1



МД 1 1650 SG



МД 1 1760 R



МД 1 1760 SS + трейзер МД 1 1650

| модель | размеры внешние, мм | | | кол-во секций/ размер внутреннего отделения, мм (в-ш-г) | количество дверей | количество полок / ящиков | вес, кг |
|--------------|---------------------|-----|-----|---|------------------------|------------------------------|------------|
| | В | Ш | Г | | | | |
| МД 1 1650 SS | 1655/1755* | 500 | 320 | 2x775-498-280 | 2 мет | 4 мет | 25 |
| МД 1 1650 SG | 1655/1755* | 500 | 320 | 2x775-498-280 | 1 мет/1 стекло | 2 мет/2 стекло | 27 |
| МД 1 1657 SS | 1655/1755* | 570 | 320 | 2x775-568-280 | 2 мет | 4 мет | 27 |
| МД 1 1657 SG | 1655/1755* | 570 | 320 | 2x775-568-280 | 1 мет/1 стекло | 2 мет/2 стекло | 29 |
| МД 1 1760 SS | 1750/1850* | 600 | 400 | 2x822-598-360 | 2 мет | 4 мет | 32 |
| МД 1 1760 SG | 1750/1850* | 600 | 400 | 2x822-598-360 | 1 мет/1 стекло | 2 мет/2 стекло | 35 |
| МД 1 1760 R | 1750/1850* | 600 | 400 | 2x822-598-360 | 1 мет/1 стекло в рамке | 4 мет | 35 |
| МД 1 1760 R1 | 1750/1850* | 600 | 400 | 822/621-598-360 | 1 мет/1 стекло в рамке | 3 мет/1 ящик | 34 |

* высота указана с установленными регулируемыми опорами

Предназначены для хранения медикаментов, инструментов, больничных документов, карточек пациентов в медицинских учреждениях и организациях.

- Наличие **Регистрационного удостоверения**
- Сертифицированы по ГОСТ
- Жесткая конструкция, усиленная П - образной рамой и основанием шкафа с двумя ребрами жесткости
- Хромированные магнитные защелки, фиксируют дверь в закрытом состоянии (устанавливаются на стеклянные двери). Эргономичные ручки
- Комплектуются ключевыми замками HILFE (2000 комбинаций)
- Выдвижные ящики комплектуются телескопическими направляющими, обеспечивающими свободный и плавный ход ящиков даже при полной загрузке, позволяют выдвигать ящик на всю длину и использовать 100% пространства
- Толщина стекла двери 4 мм, толщина стекла полки 5 мм
- Максимальная нагрузка на металлическую полку – 30 кг, на стеклянную полку – 10 кг

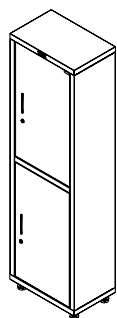

МД 1 1650 SS

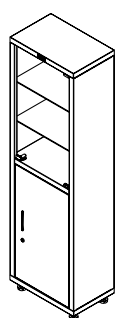

МД 1 1650 SG

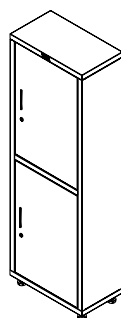

МД 1 1657 SS

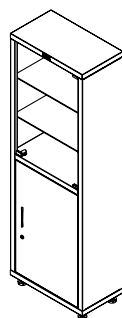

МД 1 1657 SG

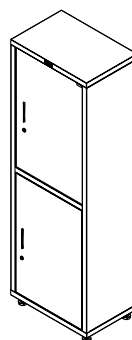

МД 1 1760 SS

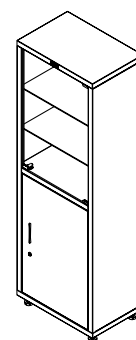

МД 1 1760 SG

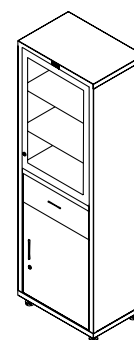

МД 1 1760 R1

Медицинские шкафы двустворчатые

HILFE

серия: МД 2



МД 2 1670 SS



МД 2 1780 R5 (RAL 710-1)



МД 2 1670 SS + трейзер МД 2 1670

| модель | размеры внешние, мм | | | кол-во и размер отделения, мм (в-ш-г) | количество дверей | количество полок / ящиков | вес, кг |
|-------------------|---------------------|-----|-----|---------------------------------------|------------------------|---------------------------|---------|
| | В | Ш | Г | | | | |
| МД 2 1670 SS | 1655/1755* | 700 | 320 | 2x775-698-280 | 4 мет | 4 мет | 33 |
| МД 2 1670 SG | 1655/1755* | 700 | 320 | 2x775-698-280 | 2 мет/2 стекло | 2 мет/2 стекло | 35 |
| МД 2 1780 SS | 1750/1850* | 800 | 400 | 2x822-798-360 | 4 мет | 4 мет | 41 |
| МД 2 1780 SG | 1750/1850* | 800 | 400 | 2x822-798-360 | 2 мет/2 стекло | 2 мет/2 стекло | 45 |
| МД 2 1780 R | 1750/1850* | 800 | 400 | 2x822-798-360 | 2 мет/2 стекло в рамке | 4 мет | 45 |
| МД 2 1780 R1 | 1750/1850* | 800 | 400 | 822/621-798-360 | 2 мет/2 стекло в рамке | 3 мет /2 ящика | 48 |
| МД 2 1780 R5 | 1750/1850* | 800 | 400 | 822-798/398-360 | 2 мет/2 стекло в рамке | 4 мет /5 ящиков | 53 |
| Трейзер МД 1 1650 | 240 | 427 | 252 | 238-425-222 | 1 | - | 4 |
| Трейзер МД 2 1670 | 240 | 627 | 252 | 238-625-222 | 2 | - | 6 |

* высота указана с установленными регулируемыми опорами

- Поставляются в разобранном виде, в комплект поставки входят четыре регулируемые опоры (диапазон регулировки: 95-125 мм)
- Опция*: установка трейзера МД1 1650 и МД 2 1670

ЦВЕТ:

RAL 9016 белый

ОПЦИЯ:
окраска дверей

RAL 610-1

RAL 710-1

гигиенически безопасное,
коррозийно-устойчивое порошковое покрытие



Трейзер
МД 1 1650*



Трейзер
МД 2 1670*

* Трейзер изготовлен из стали. Модель трейзера МД 1 1650 можно установить в любой шкаф линейки МД (в шкафы со стеклом SG, только в нижнее отделение). Трейзер МД 2 1670 может быть установлен в двустворчатые шкафы

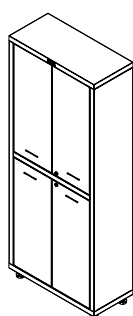

МД2 1670 SS

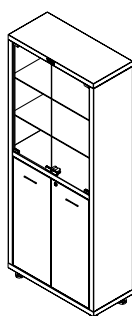

МД2 1670 SG

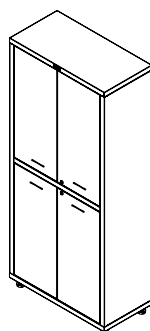

МД2 1780 SS

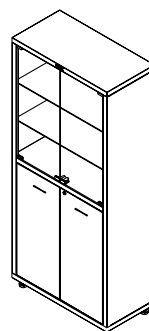

МД2 1780 SG

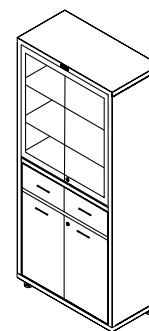

МД2 1780 R1

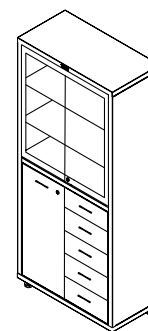

МД2 1780 R5

Шкафы хозяйственные (локеры), аптечки

HILFE

серия: МД, АМД



МД1 ШМ-SS



МД2 ШМ-SS



АМД 39G и АМД 39

| модель | размеры внешние, мм | | | размеры внутренние, мм | | | ключ. замок | кол-во секций | вес, кг | комплектация |
|------------------------------------|---------------------|-----|-----|------------------------|---------|-----|-------------|---------------|---------|--|
| | В | Ш | Г | В | Ш | Г | | | | |
| МД1 ШМ-SS | 1920* (1830) | 500 | 500 | 1755 | 498 | 468 | + | 1 | 27 | Вертикальная перегородка, 3 полки под хозяйственный инвентарь, держатель для швабры, крючки для тряпок |
| МД2 ШМ-SS | 1920* (1830) | 575 | 500 | 1746 | 300/274 | 468 | + | 2 | 29 | Полки, перекладина, крючки |
| АМД 39; АМД 39G (стеклянная дверь) | 390 | 300 | 160 | | | | + | 4 | 3 | Полки |

*высота указана с установленными ножками

Шкафы хозяйственные предназначены для хранения рабочей одежды и хоз.инвентаря в медицинских и других помещениях.

- Наличие **Регистрационного удостоверения**
- Сертифицированы по ГОСТ
- Ключевой замок, вентиляционные отверстия
- Поставляются в разобранном и собранном виде. В комплект поставки входят четыре регулируемые опоры (высота 100 мм, диапазон регулировки: 100-125 мм)

- Опции: комплектация замком PL (вместо ключевого замка устанавливается бесключевой замок Euro-locks A129 с устройством под навесной замок)

ЦВЕТ:

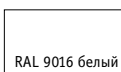

RAL 9016 белый

ОПЦИЯ:
окраска дверей



RAL 610-1



RAL 710-1

гигиенически безопасное, коррозионно-устойчивое порошковое покрытие

Аптечки предназначены для хранения медицинских препаратов первой помощи на промышленных предприятиях, в офисах, на производстве.

- Защищают лекарства от воздействия света (кроме АМД 39G)
- Внутреннее пространство разделено на четыре отделения
- Предусмотрена возможность крепления к стене или размещения на поверхности

- Ключевой замок

ЦВЕТ:



RAL 9016 белый
гигиенически безопасное, коррозионно-устойчивое порошковое покрытие

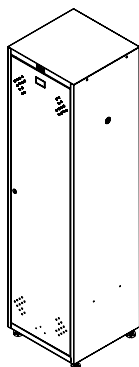

МД1 ШМ-SS

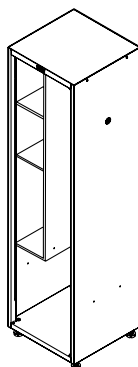

МД2 ШМ-SS

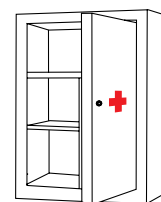
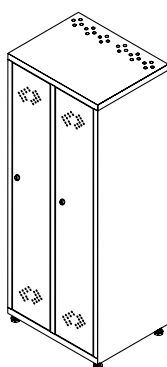

АМД 39

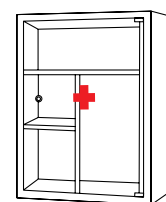

АМД 39 G

Тумбы медицинские подкатные

серия: МД ТП

HILFE



МД ТП-1



МД ТП-2



МД ТПЛ-5 (RAL 610-1)

| модель | размеры внешние, мм | | | количество отделений/ ящиков/полок | вес, кг |
|----------|---------------------|-----|-----|---------------------------------------|------------|
| | В | Ш | Г | | |
| МД ТП-1 | 700*(653) | 420 | 490 | 3 / 1 / - | 14 |
| МД ТП-2 | 700*(653) | 420 | 490 | 2 / 1 / 1 | 14 |
| МД ТП-3 | 700*(653) | 420 | 490 | 2 / - / 1 | 14 |
| МД ТПЛ-4 | 700*(653) | 420 | 490 | 3 / 3 / - | 22 |
| МД ТПЛ-5 | 860* | 450 | 466 | 3 / 1 / 1 | 18 |

* высота указана с установленными колесами

Предназначены для хранения в больницах и других медицинских учреждениях личных вещей, одежды, документов, а также могут использоваться как приставной элемент мебели у рабочего стола или кровати.

- Наличие **Регистрационного удостоверения**
- Сертифицированы по ГОСТ
- Изготовлены из стали
- Телескопические направляющие обеспечивают свободный и плавный ход ящиков даже при полной загрузке, позволяют выдвигать ящик на всю длину и использовать 100% пространства
- Нагрузка на полку – 15 кг, на верхний ящик – 7 кг
- Оборудованы колесами 50 мм, два передних снабжены стопором
- Жесткий узел соединения основания тумбы и колеса
- Опция: установка ключевого замка (2000 комбинаций); пластиковые опоры вместо колес; резиновые колеса
- Поставляются в разобранном виде

ЦВЕТ:

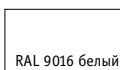

гигиенически безопасное, коррозионно-устойчивое порошковое покрытие

ОПЦИЯ:

окраска дверей передних панелей ящиков или корпуса



RAL 610-1



RAL 710-1

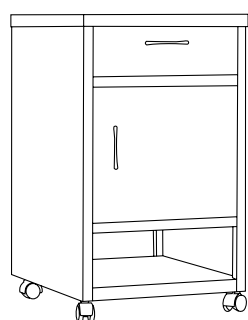

МД ТП-1

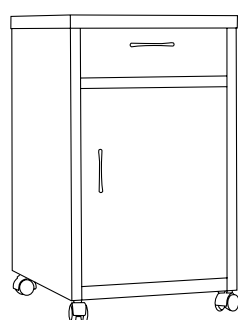

МД ТП-2

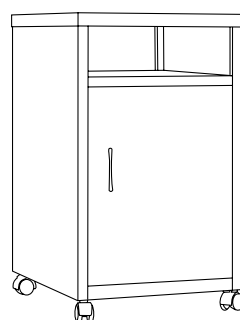

МД ТП-3

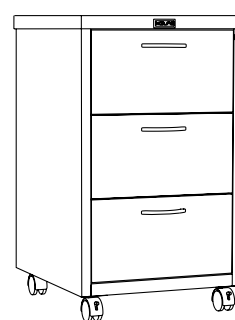

МД ТПЛ-4



МД ТПЛ-5

Медицинские столики

HILFE

серия: МД SP и МД SM



МД SP 3N



МД SM 2



МД SM 6

| модель | размеры внешние, мм | | | колеса | количество ящиков | количество полок | вес, кг |
|-------------------------------|---------------------|-----|-----|------------------------|-------------------|------------------|---------|
| | В | Ш | Г | | | | |
| Стол процедурный МД SP 2N | 960 | 630 | 470 | пластик (резина опция) | - | 2 (нерж.сталь) | 11 |
| Стол процедурный МД SP 2G | 960 | 630 | 470 | пластик (резина опция) | - | 2 (стекло) | 14 |
| Стол процедурный МД SP 3G | 960 | 630 | 470 | пластик (резина опция) | - | 3 (стекло) | 18 |
| Стол процедурный МД SP 3N | 960 | 630 | 470 | пластик (резина опция) | - | 3 (нерж.сталь) | 14 |
| Стол манипуляционный МД SM 1 | 960 | 600 | 430 | резина | 1 | 2 | 17 |
| Стол манипуляционный МД SM 2 | 960 | 600 | 430 | резина | 2 | 3 | 26 |
| Стол манипуляционный МД SM 6 | 960 | 600 | 430 | резина | 6 | 1 | 38 |
| Стол для забора крови МД SM N | 900 | 680 | 440 | подпятник | - | - | 10 |
| Стол прикроватный МД SP N | 790 - 1150 | 700 | 410 | резина | - | - | 12 |

Предназначены для размещения инструмента, лекарственных препаратов и приборов.

- Наличие **Регистрационного удостоверения**
- Сертифицированы по ГОСТ
- Жесткий профиль. Каркас столика – профильная труба квадратного сечения 20x20x1,5 мм
- Полки изготовлены из нержавеющей стали 0,8 мм или стекла 5 мм (процедурные)
- Телескопические направляющие обеспечивают свободный и плавный ход ящиков даже при полной загрузке, позволяют выдвигать ящик на всю длину и использовать 100 % пространства
- Поверхность столика устойчива к ударам, сколам, средствам дезинфекционной обработки способом протирания

- Нагрузка на металлическую полку – не более 10 кг, на ящик – не более 15 кг, на стеклянную полку – не более 10 кг
- Снабжены 4 колесами, два из которых снабжены стопором. Стол МД SM N установлен на подпятники с возможностью регулировки 10 мм
- Поставляются в разобранном виде

ЦВЕТ:

RAL 9016 белый

ОПЦИЯ:
окраска дверей передних панелей ящиков

RAL 610-1

RAL 710-1

гигиенически безопасное, коррозионно-устойчивое порошковое покрытие



МД SM N (стол для забора крови)



МД SP N (стол прикроватный)

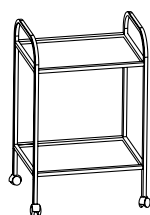

МД SP 2G (стекло) / МД SP 2N (нерж.сталь)

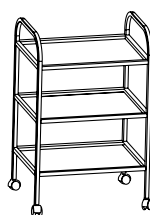

МД SP 3G (стекло) / МД SP 3 N (нерж.сталь)

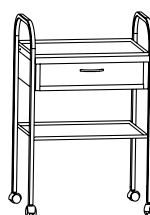

МД SM1



МД SM2



МД SM6

Медицинские кровати механические

серия: КМ

VALBERG



КМ 01



КМ 03



КМ 04

| модель | размеры внешние, мм | | | колеса | кол-во регулируемых секций | номинальная нагрузка, кг | диапазон углов наклона секций | вес, кг |
|---|---------------------|----------|------------|------------------|----------------------------|--------------------------|-------------------------------|---------|
| | длина | ширина | высота | | | | | |
| КМ 01 Общебольничная | 2055 | 905 | 840/500** | Заглушки пластик | 1 (подголовник) | 150 | 0-50° | 30 |
| КМ 03 Функциональная | 2055* | 905/975* | 890*/500** | 125 мм (резина) | 3 | 150 | 50°/30°/30° | 50 |
| КМ 04 Функциональная | 2055* | 905/975* | 890*/500** | 125 мм (резина) | 3 | 150 | 80°/45°/20° | 80 |
| Штанга для подвески ручных опор МД 1 | | | 1275 | | | 70 | | 5 |
| Ограждения боковые КМ 3 | 1020 | | 370 | | | | 180° | 7 |
| Матрац штрибированный с чехлом из непромокаемой ткани | 2000 | 900 | 100 | | | | | 4 |
| Рама Балканского КМ | 2191 | - | 1400 | | | 70 | | 9 |

* размеры с бамперами и колесами ** высота от пола до ложа

Медицинские кровати с механической регулировкой секций предназначены для ухода, диагностики, лечения и наблюдения за пациентом в стационарных медицинских учреждениях и в домашних условиях.

- Наличие **Регистрационного удостоверения**
- Сертифицированы по ГОСТ
- Три типа кроватей с двух и трехсекционным ложе на жестком стальном каркасе из профильной трубы прямоугольного сечения 50x25 мм
- Прочные узлы соединения, устойчивы к жесткой эксплуатации
- Допустимая статическая нагрузка – до 240 кг
- Механизм регулировки секций: гребенка, винтовая
- 4 самоориентирующиеся колеса диаметром 125 мм, 2 колеса с тормозным устройством, покрытие колес серая резина (не оставляет следов на полу)
- Усиленное крепление колес. Не ломаются при перевозке по неровным поверхностям
- Пластиковые ограничительные бампера D = 100мм
- Поверхность кровати устойчива к ударам, сколам, средствам дезинфекционной обработки способом протирания
- Опции: штанга для подвеса ручных опор МД 1; боковые ограждения; матрац с чехлом из непромокаемой ткани; рама Балканского КМ
- Поставляются в разобранном виде, упаковка гофрокартон

Опции



Ограждение КМ 3



Штанга МД 1



Матрац с чехлом из непромокаемой ткани «Комфорт»



Рама Балканского КМ

Кушетки, банкетки

HILFE



Кушетка МД КС



Банкетка МД БС



Банкетка МД Б

| модель | размеры внешние, мм | | | угол наклона подголовника | нагрузка, кг | вес, кг |
|---|---------------------|-----|----------|---------------------------|--------------|---------|
| | Д | Ш | В | | | |
| Кушетка медицинская МД КС | 1930 | 690 | 560/520* | 0-45° | 180 | 30 |
| Банкетка медицинская МД Б | 1500 | 450 | 450* | - | 180 | 16 |
| Банкетка медицинская МД БС (со спинкой) | 1500 | 500 | 840 | 12° | 180 | 20 |

*высота от пола до лежака

Предназначены для пациентов медицинских учреждений, поликлиник, медицинских кабинетов, травмпунктов и т.д. Изделия представляют собой сборно-разборные конструкции, каркас - стальные трубы квадратного сечения 25*25*1.5 мм

Кушетка медицинская смотровая / серия МД КС

- Лежак двухсекционный изготовлен из ДСП 16 мм и поролона 20 мм головная секция регулируется по углу наклона ступенчатого механизмом Rostomat
- Обивка лежака: искусственная кожа, полумягкая, светлого оттенка, устойчивая к истиранию и воздействию дезинфицирующих средств. Дополнительные цвета обивки лежака под заказ*
- Поставляется в разобранном виде

Банкетка медицинская / серия МД Б и МД БС

- Сборно-разборная конструкция
- Сиденье изготовлено из ДСП 16 мм с настилом из поролона 20 мм. Углы сиденья и спинки закруглены
- Обивка спинки и сиденья: искусственная кожа, полумягкая, устойчивая к истиранию и воздействию. Дополнительные цвета обивки под заказ*
- Поставляется в разобранном виде

| ЦВЕТ: | гладкое порошковое покрытие | * варианты обивки тележек: | Белый | Серый | Темно-серый | |
|-------|-----------------------------|----------------------------|----------------|----------|-------------|------------|
| | RAL 9016 | | | | | |
| | | | Слоновая кость | Бордовый | Синий | Коричневый |

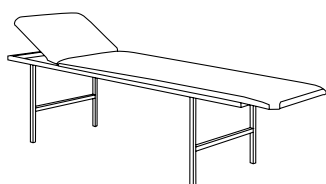

МД КС

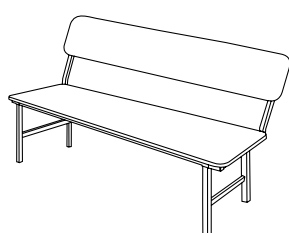

МД БС

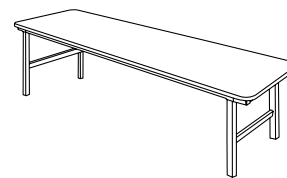

МД Б

Тележки для перевозки больных

HILFE

серия: МД ТБ



Тележка для перевозки больных МД ТБН



Тележка для перевозки больных МД ТБН с матрасом



Тележка для перевозки больных МД ТБЛ

| модель | размеры внешние, мм | | | размер лежа, мм | угол наклона подголовника | нагрузка, кг | вес, кг |
|--------------------------------------|---------------------|-----|------|-----------------|---------------------------|--------------|---------|
| | Д | Ш | В | | | | |
| Тележка для перевозки больных МД ТБН | 2160 | 660 | 800* | 1800x660 | 0-45° | 170 | 41 |
| Тележка для перевозки больных МД ТБЛ | 2160 | 660 | 800* | 1800x660 | 0-45° | 170 | 40 |

*высота от пола до лежака

Предназначены для перемещения пациентов внутри больничных помещений, транспортировку больных из приемного покоя и временное размещение. Тележки со съемными носилками и боковыми ограждениями.

- Наличие **Регистрационного удостоверения**
- Сертифицированы по ГОСТ
- Каркас тележек - стальные трубы квадратного сечения 25x25x1.5 мм, усилен диагональными стойками, за счёт чего беспрепятственно преодолеваются пороги и увеличивается номинальная нагрузка до 170 кг
- По боковым сторонам каркаса тележек установлены пластмассовые роликовые бамперы, диаметр 100 мм
- Колеса поворотные, самоориентирующиеся диаметр 200 мм, из немаркой серой резины, не оставляющей следов на полу, два колеса оснащены тормозным устройством
- Каркас тележки МД ТБЛ дополнительно оснащен двумя боковыми опускающимися ограждениями. Мягкое ложе. Механизм регулировки головной секции «гребенка»
- Тележка МД ТБН имеет съемные носилки с резиновыми ручками и пластиковыми наконечниками. Механизм регулировки головной секции «Rostomat»
- Поставляются в разобранном виде
- Опция: Матрац из кож. зама с наполнителем пенополиуретан эластичный плотностью 20 кг/м³ к тележке МД ТБН

ЦВЕТ:
гладкое порошковое покрытие

* варианты обивки тележек:

| | | | |
|----------------|----------|-------|-------------|
| | | | |
| RAL 9016 | Белый | Серый | Темно-серый |
| | | | |
| Слоновая кость | Бордовый | Синий | Коричневый |

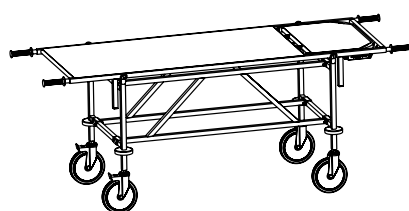

МД ТБН

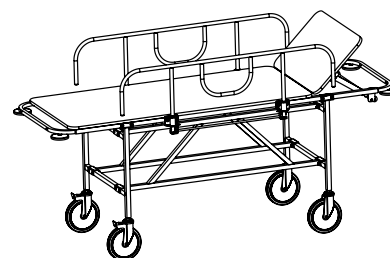

МД ТБЛ

Сейфы-термостаты медицинские полупроводникового типа

серия: TS

VALBERG



TS 3/12 (модель Карат ASK-30)



TS 3/25



TS 3/50

| модель | устойчивость к взлому, класс | термостат автономный, шт. | емкость хранения | | | размеры внешние, мм | | | комплектация | | | ригель, шт. | вес, кг |
|----------------------------|------------------------------|---------------------------|------------------|------------|----------------|---------------------|-----|-----|--------------|-------|-------|-------------|---------|
| | | | общая, л | охлажд., л | без охлажд., л | В | Ш | Г | KL | KL+EL | полка | | |
| TS 3/12 | 3 | 1 | 12 | 12 | - | 680 | 510 | 510 | 1 | 1 | - | 7 | 136 |
| TS 3/12 мод. ASK 30 | 1 | 1 | 8 | 8 | - | 410 | 440 | 380 | 1 | 1 | 1 | 4 | 74 |
| TS 3/25 | 3 | 1 | 25 | 25 | - | 850 | 510 | 510 | 2 | 1+1 | 1 | 8 | 160 |
| TS 3/50 | 3 | 1 | 50 | 50 | - | 1170 | 510 | 510 | 2 | 1+1 | 2 | 9 | 210 |
| TS 3/25 мод. Fort M 1385.3 | 3 | 2 | 150 | 2x25=50 | 4x25 = 100 | 1500 | 850 | 512 | 2 | 1+1 | 1 | 12 | 760 |

Предназначены для хранения наркотических средств, психотропных веществ и прекурсоров медицинского применения, подлежащих контролю, в организациях РФ.

- Наличие Регистрационного удостоверения и лицензии
- Экологическая безопасность (отсутствие хладагента)
- Совместное и раздельное хранение препаратов в разных температур. режимах (в моделях с двумя и более камерами)
- Цифровая индикация: установленной и достигнутой температур
- Высокая точность поддержания температуры в рабочих камерах $\pm 0,3$ °C
- Обеспечивает организацию дистанционного наблюдения и управления, а так же регистрацию и учет значений температуры объектов хранения
- Электронные пломбы – счетчики открывания двери сейфа (IV класс) или устройства для одноразовых контрольных пломб
- Низкое потребление электроэнергии и стойкость к частому изменению величины напряжения электропитания
- Незначительный уровень шума.
- 3-х сторонняя усиленная ригельная система запираения
- Защита замков и ригелей от высверливания и выбивания с системой блокировки ригельного механизма
- Устройство для печатывания

ВАРИАНТЫ КОМПЛЕКТАЦИЙ

KL



Два ключевых замка KABA MAUER (в комплекте 3 ключа);

EL



Кодовый электронный замок PS 610/E36 + ключевой замок KABA MAUER



Для моделей TS 3/25 мод. Fort M 1385.3

Запираемые рабочие камеры с индивидуальным освещением, для раздельного и одновременного хранения лекарственных средств:

и/или как в холодильнике (от +2,0°C до +8,0°C);
и/или как в прохладном месте (от +8,0°C до +15,0°C);
и/или как при комнатной температуре (от +15,0°C до +25,0°C)



Контроллеры цифровой одновременной индикации значения температуры хранения и величины уставки

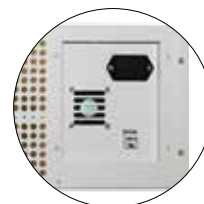

Выходы в сеть RS-485 и цепей аварийной сигнализации

Почтовые ящики, коючници

ПРАКТИК

серия: **PB, Key**



PB-4 C

PB-8



Key-1 Fire



Key 20

Key 50 G

| модель | размеры внешние, мм | | | размеры ячейки, мм | | | количество секций | вес, кг |
|------------------|---------------------|-----|-----|--------------------|---------|-----|-------------------|---------|
| | В | Ш | Г | В | Ш | Г | | |
| PB-4 / PB-4 C KL | 433/545 | 390 | 203 | 98 | 389/333 | 282 | 4 | 4 |
| PB-5 / PB-5 C KL | 533/645 | 390 | 203 | 98 | 389/333 | 282 | 5 | 5 |
| PB-6 / PB-6 C KL | 633/745 | 390 | 203 | 98 | 389/333 | 282 | 6 | 6 |
| PB-8 / PB-8 C KL | 833/945 | 390 | 203 | 98 | 389/333 | 282 | 8 | 8 |

| модель | размеры внешние, мм | | | комплектация | | вес, кг |
|---------------------|---------------------|-----|-----|--------------|---------------------------|---------|
| | В | Ш | Г | ключ. замок | кол-во крючков для ключей | |
| Ключница KEY-20 | 300 | 185 | 59 | + | 20 | 2 |
| Ключница KEY-40 | 300 | 355 | 59 | + | 40 | 3 |
| Ключница KEY-80 | 500 | 355 | 59 | + | 80 | 4 |
| Ключница KEY-100 | 600 | 355 | 59 | + | 100 | 5 |
| Ключница KEY-300 | 600 | 355 | 130 | + | 300 | 12 |
| Ключница KEY-600 | 600 | 710 | 130 | + | 600 | 25 |
| Ключница KEY-20G | 302 | 350 | 40 | + | 20 | 2 |
| Ключница KEY-50G | 602 | 350 | 40 | + | 50 | 4 |
| Ключница KEY-1 FIRE | 175 | 162 | 40 | + | 1 | |

Почтовые ящики серии PB предназначены для приема и временного хранения корреспонденции. Устанавливаются в подъездах многоквартирных жилых домов.

- Многосекционная конструкция изготовлена из стали 0,8 мм
- Каждая секция имеет дверцу, запирающуюся индивидуальным ключевым замком ПРАКТИК (2 ключа в комплекте)
- Современный внешний вид, удобны в монтаже и эксплуатации
- Конструкция позволяет с легкостью произвести замену или ремонт отдельной дверцы
- Поставляются в собранном виде «С» и в разобранном виде, комплектация без замков

Ключницы серии KEY предназначены для упорядоченного размещения и защиты от несанкционированного использования ключей.

- Размещаются стационарно на стене, в корпусе предусмотрены отверстия для крепления
- Корпус и двери изготовлены из стали 0,9 мм. Ключницы с индексом «G» оборудованы прозрачной дверцей
- Все дверцы оборудованы ключевым замком
- Оснащены металлическими крючками для навешивания ключей
- В комплект ключниц входят пластиковые цветные брелоки, рассчитанные на количество ключей, самоклеящиеся номерки и крепежная арматура
- Широкий диапазон ключниц различного размера и количества крючков для ключей
- Поставляются в собранном виде

ЦВЕТ:



RAL 7038
светло-серый, гладкое порошковое покрытие



PB-4 C

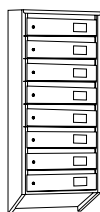

PB-8 C

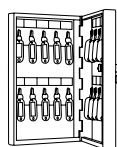

Key 20

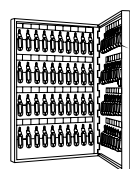

Key 80

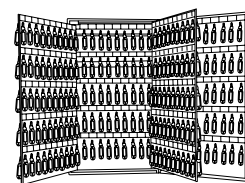

Key 300

Ключевые замки и опции, применяемые для мебели



Euro Lock 0906



Euro Lock 4205



Практик / Hilfe



Практик
(с функцией смены цилиндра)



Royalox R1100
(для шкафов АМТ)

Опции

Практик
(с защёлкой)



Сменный
цилиндр
+ мастер-
ключ



Замок PL
(EUROLOCK,
Германия)
Устройство для
запирания шкафа
под навесной замок



Ключевые замки сувальдные, применяемые в сейфах



Kaba Mauer 71111,
класс А



Kaba Mauer 74046,
класс А



Kaba Mauer 70040,
класс В



Практик 3Н4 - 6/12



Практик 3В8 - 6/12



Кава Mauer 78056 (для серии DB)







PS 900 (для депозитных сейфов)

Чем отличаются сейфовые замки от «обычных» замков?

- Высокий уровень секретности (за счет высокой точности изготовления элементов замка и ключа)
- Высокий уровень надежности (за счет конструктивных особенностей замка)
- Сопrotивляемость разрушающим методам вскрытия (защита от высверливания и выбивания)
- Сопrotивляемость неразрушающим методам вскрытия (защита от подбора кода)
- Соответствие международным стандартам

Электронные замки и опции, применяемые в сейфах

| | PS 310 | Kaba 82021 | PS 550 | PS 610 | PS 650 |
|---|---|---|--|---|---|
| ФУНКЦИИ ЗАМКОВ |  |  |  |  |  |
| Класс безопасности | B | A | A | B | B |
| Мастер - код | 1 | 1 | 1 | 1 | 1 |
| Код пользователя | 9 | 2 | 9 | 9 | 9 |
| Dual Code | ■ | - | - | ■ | ■ |
| Время задержки открытия (0-99 мин.) | ■ | - | ■ | ■ | ■ |
| Окно открытия (1-9 мин.) | ■ | - | ■ | ■ | ■ |
| Блокировка замка при попытке подбора кода | ■ | ■ | ■ | ■ | ■ |
| Встроенный механический аварийный замок | - | - | - | - | ■ |
| Сигнал тревоги | - | - | - | - | - |

Опции

Опечатывающее устройство



Устройство для опечатывания замочной скважины



Устройство для опечатывания флажкового типа с ответной частью



Сигнализация



DSA-100

Счетчик открывания



DLC-100

Подставки под пистолеты



Подставка под ПМ















Подставка под ПЯ



Ложементы на магните

Совместимость электронных замков и клавиатур

| Замки ▼ | Класс ▼ | КЛАВИАТУРЫ | | | | | | |
|--|----------------|---|---|---|---|---|---|---|
| | |  |  |  |  |  |  |  |
| | | E01/E01P-S | E02 | E31 | ES07 | E36 | E33 | Smart Dial |
|  PS310 | B | ■ | ■ | ■ | | | | |
|  PS300L/310L | B | ■ | ■ | ■ | | | | |
|  PS550 | B | ■ Ригельный механизм М3/М6 + ручка | ■ Ригельный механизм М3/М6 + ручка | ■ Ригельный механизм М3/М6 + ручка | | | ■ Ригельный механизм М3/М6 + ручка | |
|  PS610 | B | | | ■ Ригельный механизм М3 | ■ Ригельный механизм М3/М6 + ручка | ■ Ригельный механизм М3/М6 + ручка | | |
|  PS650 | B | ■ | ■ | | | | ■ Ригельный механизм М3/М6 + ручка | |
|  LG/Sargent | A B | | | | | | | ■ |

Матрица совместимости сейфов и электронных замков

| СЕЙФЫ | ЗАМКИ | | | | |
|---|------------------|-----------------------------------|-------------|-------|----------------|
| | PS 310 | PS 610 | PLS-1 | PLS-2 | PLS-3.2 |
| серия КАРАТ и ГРАНИТ I | ■ | ■ (Гранит 1) | | | |
| серия КВАРЦИТ | ■ | | | | |
| серия ГРАНИТ | | ■ | | | |
| серия ФОРТ | | ■ + ключ.замок | | | |
| серия РУБЕЖ | | ■ + ключ.замок | | | |
| серия АЛМАЗ | | ■ + ключ.замок | | | |
| серия ГАРАНТ Евро | | ■ + ключ.замок | | | |
| серия ГАРАНТ | ■ | | | | |
| серия ASM | ■ | | | | |
| серия MDTB ES | ■ | | | | |
| серия MDTB EK | ■ (EK22, EK28) | ■ | | | |
| серия MDTB VEGA | ■ | ■ +ключ. замок(VEGA 63, VEGA 104) | | | |
| серия MDTB BASTION M и серия F | | ■ +ключ.замок | | | |
| серия MDTB FORT M и серия F | | ■ +ключ.замок | | | |
| серия MDTB BANKER M и серия F | | ■ +ключ.замок | | | |
| серия MDTB BURGAS M и серия F | | ■ +ключ.замок | | | |
| серия MDTB ASG | | ■ | | | |
| серия TM | | | ■ | | ■ (TM25, 30) |
| серия TSN | | | ■ | | |
| серии T | | | ■ (T17-T40) | | ■ (T140-T280) |
| серии TD | | | | | ■ |
| серии SH | | | | ■ | |
| серии SL | | | ■ | | |
| серии AW, AW-1 | ■ | | | | |
| серия JAGER | | ■ | | | |
| серии Tiger | | ■ | | | |
| Оружейные сейфы САПСАН, САФАРИ, ЗАСЛОН, АРСЕНАЛ | ■ | | | | |
| Оружейные сейфы серии АРСЕНАЛ А1 | ■ | | | | |
| Оружейные сейфы серии ФИЛИН, ИРБИС | ■ (Филин, Ирбис) | | | | ■ |
| Оружейные сейфы ЧИРОК, БЕРКУТ | | | | | ■ + ключ.замок |
| серия ASD | ■ | ■ ASD 1200 | | | |
| серия BM (Brandmauer) | ■ | | | | |

Расшифровка пиктограмм



Знак «Гарантия качества РАПС»
Ассоциация производителей сейфов РАПС

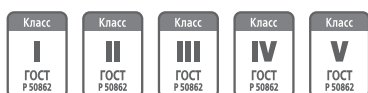

Класс устойчивости к взлому в соответствии с ГОСТ Р 50862-2017, сертификат ГОСТ Р



Класс устойчивости к взлому в соответствии с ГОСТ Р 55148-2012, сертификат ГОСТ Р



Класс устойчивости к взлому в соответствии со стандартом EN 1143-1, сертификат ECB-S



Класс устойчивости к взлому. Сертификат польской сертификационной лаборатории IMP



Класс огнестойкости в соответствии с ГОСТ Р 57384-2017, сертификат ГОСТ Р



Класс огнестойкости в соответствии со стандартами EN 15659, EN 1047-1, сертификат ECB-S



Класс оружейных сейфов в соответствии с ГОСТ Р 55367-2015



Наличие Регистрационного удостоверения



Гарантия



Сертификат соответствия требованиям ГОСТ



Сертификация в соответствии со стандартами (EN 1143-1, EN 14450, EN 15659, EN 1047-1). ECB-S - марка «бренд» Европейской ассоциации систем безопасности – European Security Systems Association (ESSA). ESSA – независимая организация, проводит сертификацию продукции, обеспечивающую защиту от взлома и огня, а также замков высокой секретности

- Производитель оставляет за собой право незначительно изменять вес, цвет и размеры продукции без предварительного уведомления. Изменения могут носить любой характер. Однако все усилия были приложены к тому, чтобы информация, представленная в этом каталоге, была максимально точной. За более точной информацией обращайтесь к нашим официальным дилерам.
- Габариты изделий приведены без учёта габаритов замков и ручек.

Адрес центрального офиса

Москва
Центральный Офис

108803, г. Москва, Новомосковский округ, поселение Сосенское, Промышленная зона «Промет».
Тел: +7 (495) 777-48-80, факс: +7 (495) 777-48-85. Сервисная служба: +7 (495) 739-05-39 www.safe.ru

Наши филиалы (Россия):

| | |
|-------------------------------|---|
| Архангельск | 163002, г. Архангельск, проспект Новгородский, д. 32. Тел.: (8182) 49-49-70 |
| Владивосток | 690039, г. Владивосток, ул. Татарская, д. 1, стр. 7. Тел.: (423) 233-62-97, 230-84-99 |
| Владимир | 601270, г. Владимир, п. Боголюбово, ул. Ленина, д. 23, «Логопарк М7». Тел.: (4922) 77-97-34 |
| Волгоград | 400065, г. Волгоград, пер. Ногина, д. 48. Тел.: (8442) 24-65-72, 24-65-65 |
| Воронеж | 394033, г. Воронеж, Ленинский пр-т, д. 160, оф. 222. Тел.: (473) 280-10-93, 280-10-94 |
| Екатеринбург | 620028, г. Екатеринбург, ул. Кирова, д. 28. Тел.: (343) 263-28-07, 263-26-79 |
| Иркутск | 664050, г. Иркутск, ул. Горка, д. 3, 1 этаж. Тел.: (3952) 55-51-49 |
| Казань | 420030, г. Казань, ул. Набережная, д. 1, офис 2. Тел.: (843) 526-59-29, 526-59-30 |
| Калининград | 236034, г. Калининград, ул. Дзержинского, д. 240. Тел.: (4012) 39-00-84 |
| Калуга | 248002, г. Калуга, ул. Болдина, д.67, кор. 3. Тел.: (920) 896-47-48 |
| Кемерово (Новокузнецк) | 650051, г. Кемерово, ул. Камышинская, д. 3А, офис 5. Тел.: (3842) 28-08-47, 28-95-50 |
| Краснодар | 350047, г. Краснодар, ул. Круговая, д. 24/10. Тел.: (861) 200-26-51, 201-26-15 |
| Красноярск | 660004, г. Красноярск, пр. Красноярский рабочий, д. 30а, стр. 73. Тел.: (391) 206-16-88, 206-16-89 |
| Евросейф-Крым | 295000, г. Симферополь, ул. Базовая, д. 6. Тел.: (3652) 48-05-87, 48-09-68 |
| Нижний Новгород | 603108, г. Нижний Новгород, ул. Кузбасская, д. 1Д, 2 этаж. Тел.: (831) 423-51-82, 423-51-83 |
| Новосибирск | 630033, г. Новосибирск, ул. Оловозаводская, д. 25 к. 4, офис 7. Тел.: (383) 328-35-35, 328-47-47 |
| Омск | 644027, г. Омск, ул. 20 лет РККА, д.302А. Тел.: (3812) 53-64-27, 40-65-00 |
| Оренбург | 460000, г. Оренбург, пер. Скорняжный, д. 12. Тел: (3532) 43-22-90, 98-58-80, 98-58-88 |
| Пермь | 614982, г. Пермь, шоссе Космонавтов, д. 320Б/литер В. Тел.: (342) 294-62-12 |
| Ростов-на-Дону | 344103, г. Ростов-на-Дону, ул. Доватора, д. 158А. Тел.: (863) 310-97-73, 310-97-70 |
| Самара | 443020, г. Самара, пер. Тургенева, д. 7. Тел.: (846) 973-56-78, 973-56-79 |
| Санкт-Петербург | 190005 г. Санкт-Петербург, Митрофаньевское шоссе, дом 2, кор. 2, БЦ «Малевич». Тел.: (812) 644-56-94 190005 г. Санкт-Петербург, наб. Обводного канала, д. 118А лит. Ж, офис 403. Тел.: (812) 454-52-12 |
| Саратов | 410009, г. Саратов, Мурманский проезд, д. 1А, офис 208. Тел.: (8452) 55-25-41 |
| Смоленск | 214036, г. Смоленск, ул. Смольянинова, д. 13, офис 4. Тел.: (4812) 70-05-61, 70-05-62 |
| Ставрополь | 355035, г. Ставрополь, Михайловское шоссе, д. 7, офис 12. Тел.: (8652) 94-47-24 |
| Сургут | 628400, г. Сургут, ул. Индустриальная, д. 21. Тел.: (3462) 22-43-24, 22-42-96 |
| Сыктывкар | 167004, Республика КОМИ, г. Сыктывкар, Сысольское ш, д.27/13, оф. 1. Тел.: (8212) 22-90-21, 22-90-35 |
| Тула | 300004, г. Тула, ул. Щегловская засека, д. 31/2 (СК «Технопарк»). Тел.: 8 (4872) 70-21-59, 70-16-14 |
| Тюмень | 625001, г. Тюмень ул. Коммунистическая, д. 47, 4 этаж, офис 411. Тел: (985) 360-03-83 |
| Уфа | 450019, г. Уфа, ул. Деревенская переправа, д. 53, офис 2. Тел.: (347) 271-55-20, 271-55-21 |
| Хабаровск | 680026, г. Хабаровск, ул. Тихоокеанская, д. 73, лит. М, офис 7. Тел.: (4212) 43-66-26, 74-81-07 |
| Челябинск | 454081, г. Челябинск, ул. Механическая, д. 115/2. Тел.: (351) 232-97-32, 232-96-41 |
| Ярославль | 150042, г. Ярославль, Тутаевское шоссе, д. 6. Тел.: (4852) 26-22-23 |

Наши зарубежные филиалы:

| | |
|---|---|
| Киев, Украина Центральный офис | 04080, г. Киев, ул. Новоконстантиновская, 9 т. Тел.: +38 (044) 206-69-60/61/62/63/64/65 |
| Одесса, Украина | 65085, г. Одесса, Тираспольское шоссе, д. 16, Тел.: +38 (048) 734-76-37 |
| Нур-Султан, Казахстан | 010000, г. Нур-Султан, ул. Жанажол, д. 9. Тел.: +7 (701) 999-55-19, +7 (7172) 23-07-87 |
| Алматы, Казахстан | 050050, г. Алматы, ул. Каскеленская, д. 48. Тел.: +7 (701) 725-81-20 |
| Атырау, Казахстан | 060005, г. Атырау, ул. Атамбаева, д. 12, офис 4. Тел.: +7 (778) 328-00-10 |
| София, Болгария | 1309 г. София, ж.к. «Света Троица», бл. 347 Б партер. Тел.: +359-2-934-98-20 |
| Promet Safe Sp. z.o.o. | Poland, 02-502, Warszawa, ul. Lowicka 22/U1. Tel: +48 22 393 11 50/53 |
| Латвия, Promet Safe SIA | LV-1021, Riga, Dzelzavas iela 120G Tel: +371 67481999 Mob: +371 29551199 |
| Литва, Eurosafe LT UAB | LT-04352, Vilnius, Pilaites pr. 16. Tel: +370 675 05551 |
| Эстония, Promet Safe OU | 11316, Tallinn, Tammsaare tee 47. Tel: +372 556 55354 |