

КАТАЛОГ ПРОДУКЦИИ

Выпуск №4



www.dvkspb.ru



ПРОМЫШЛЕННАЯ МЕБЕЛЬ

ВЕРСТАКИ • ТУМБЫ • ТЕЛЕЖКИ • ШКАФЫ • СИСТЕМЫ ХРАНЕНИЯ

TM



СОДЕРЖАНИЕ

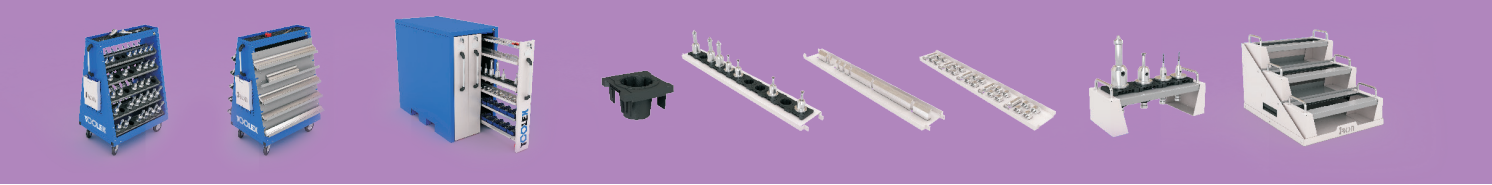



О компании, система артикуляции, практические решения.....4-11

**ВЕРСТАКИ, СТОЛЫ РАБОЧИЕ,
РАБОЧИЕ МЕСТА**

12-23

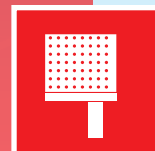

**ТУМБЫ И ТЕЛЕЖКИ
ИНСТРУМЕНТАЛЬНЫЕ**

24-31



ШКАФЫ ИНСТРУМЕНТАЛЬНЫЕ

32-41



СИСТЕМЫ ХРАНЕНИЯ

42-69



**ХРАНЕНИЕ ИНСТРУМЕНТА
К СТАНКАМ С ЧПУ**

70-75



**ТУМБЫ И ТЕЛЕЖКИ КОМПЬЮТЕРНЫЕ
И ДИАГНОСТИЧЕСКИЕ**

76-81



**ДОПОЛНИТЕЛЬНЫЕ
КОМПЛЕКТУЮЩИЕ**

82-83



**КОНТЕЙНЕРЫ И ТЕЛЕЖКИ
ДЛЯ ПРОИЗВОДСТВА**

84



Пиктограммы.....87

О КОМПАНИИ



ПРЕДПРИЯТИЕ ДВК
ЗАВОД МЕТАЛЛОКОНСТРУКЦИЙ

Компания «Предприятие ДВК» была организована в 1990 году и в настоящее время является одной из ведущих в России компаний – производителей промышленной мебели, инженерных средств защиты персонала и ценностей, сейфов, металлических шкафов, а также стеллажного оборудования.

Компания имеет собственные производственные, офисные и складские площади, расположенные в г. Санкт-Петербург, г. Колпино на территории ОАО «Ижорские заводы».

Предприятие оснащено современными станками, обрабатывающими центрами, автоматическими линиями ведущих производителей мира. Постоянное развитие производства обеспечивает улучшение характеристик продукции и оптимизацию производственного процесса.

Качество выпускаемой продукции, максимально сжатые сроки ее поставки и разумная ценовая политика дают возможность предприятию успешно развиваться, наращивать свои производственные мощности и объемы продаж.

География поставок выпускаемой продукции компании простирается от Дальнего Востока до самой западной точки России – г. Калининграда, от Южных регионов России до районов Заполярья.



Дорогие друзья!

Мы постоянно стремимся повысить качество нашей продукции и предоставляемых услуг. Если у Вас появились вопросы или замечания к нашей продукции и обслуживанию, пишите нам на электронную почту reklama@dvkspb.ru.

Мы будем Вам очень признательны за любую информацию, которая поможет нам стать еще лучше!



Нашими постоянными заказчиками являются наиболее стабильные и надежные компании



BOSCH



SIEMENS

OTIS



О ТОРГОВОЙ МАРКЕ



Передовые технологии производства и высокая техническая компетентность наших экспертов нашли отражение в мебели новой торговой марки «IRON» [Айрон]. Под торговой маркой «IRON» мы представляем ассортимент промышленной мебели, предназначенной для оснащения рабочих мест, где требуются высокая функциональность, эргономичность, безопасность и повышенная производительность труда.

Каждое изделие «IRON» является результатом плодотворных исследований специфики деятельности профессионалов и глубокого изучения опыта передовых производителей. Приоритет в этой работе всегда будут иметь полезные инновации, направленные на повышение эффективности и функциональности мебели.

Все изделия перед запуском в серийное производство проходят многоступенчатые испытания в экстремальных условиях при интенсивной эксплуатации. Служба технического контроля неустанно проверяет качество выпускаемой продукции, перед тем как отправить ее на склад готовой продукции.

Изделия «IRON» являются конкурентной продукцией высокого качества, имеющей высокий запас прочности, уникальную функциональность и отличную универсальность использования. Приобретая продукцию «IRON», Вы выгодно вкладываете в повышение эффективности рабочих процессов.



Наша цель

Помочь Вам в организации рабочего пространства, способствующего повышению эффективности и производительности труда.

ВАШИ ПРЕИМУЩЕСТВА

- Повышение производительности
- Эргономичность
- Гарантия надежности 2 года
- Безопасность
- Высокий запас прочности
- Простота сборки
- Лучшее на рынке соотношение цена/качество

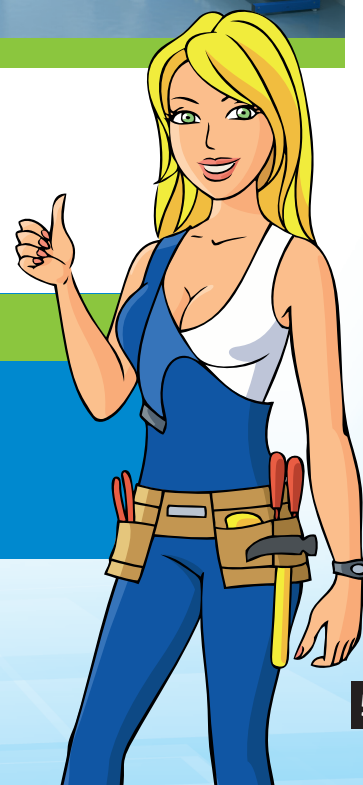



СИСТЕМА АРТИКУЛЯЦИИ IRON



- 1xx - шкафы
- 2xx - верстаки
- 3xx - тележки
- 4xx - тумбы
- 5xx - системы хранения (стеллажи)
- 6xx - свободная
- 7xx - свободная
- 8xx - свободная
- 9xx - комплектующие:

- 900- Стойки, стенки перф., полки
- 901- Держатели, крючки
- 902- Контейнеры
- 903- Ручки
- 904- Колеса
- 905- Перегородки
- 906- Ригели
- 907- Лотки, коврики, наклейки
- 908- Шкафы навесные
- 909- Пластиковые держатели
- 910- Свободная

Номер изделия в зависимости от группы изделия может принимать различные значения, характеризующие габаритные размеры, комплектацию, либо порядковый номер изделия

- 00 - наборы
Пример: верстак двухтумбовый и т.д.
- 01 - основные комплектующие
Пример: корпус шкафа, тумба, опора, столешница и т.д.
- 02 - дополнительные комплектующие
Пример: накладка на столешницу, экран перфорированный и т.д.



Лоток
 Артикул: 901 0004-01

Можно дополнительно установить



Верстак WOKER WB 1500.021
 Артикул: 205-0006-00

Набор состоит из комплектующих

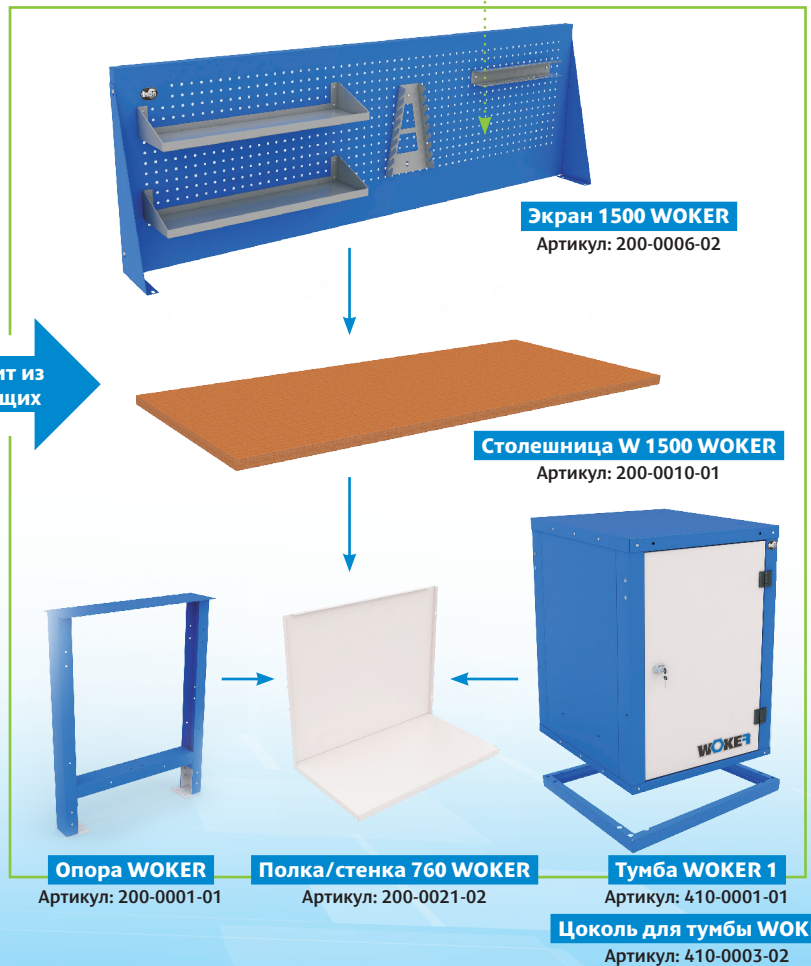



ПРАКТИЧЕСКИЕ РЕШЕНИЯ ОТ IRON



ГАРАЖ В ЗАГОРОДНОМ ДОМЕ



АВТОСЕРВИСНАЯ МАСТЕРСКАЯ



COMTEX

ТУМБЫ И ТЕЛЕЖКИ КОМПЬЮТЕРНЫЕ И ДИАГНОСТИЧЕСКИЕ **COMTEX**

Предназначены для обустройства рабочих мест различного назначения, требующих оснащения компьютерами и оргтехникой.

Подробнее на стр. **76-81**



СИСТЕМЫ ХРАНЕНИЯ **BOXES**

Предназначены для оснащения материальных кладовых и других мест, где требуется хранение большого объема мелкого, но тяжелого разнотипного груза.

Подробнее на стр. **52-53**

BOXES



ПРОМЫШЛЕННАЯ МЕБЕЛЬ IRON.

ЭРГОНОМИЧНЫЕ РАБОЧИЕ МЕСТА - ЗАЛОГ ВЫСОКОЙ ПРОИЗВОДИТЕЛЬНОСТИ ТРУДА!

ШКАФЫ ДЛЯ ХРАНЕНИЯ ИНСТРУМЕНТА К СТАНКАМ С ЧПУ **TOOLEX**

Предназначены для хранения сменного инструмента к различным станкам с ЧПУ (фрезерные, токарные, сверлильные, листогибочные, координатно-пробивные).

Подробнее на стр. **72-73**



TOOLEX

ТЕЛЕЖКИ ДЛЯ ХРАНЕНИЯ ИНСТРУМЕНТА К СТАНКАМ С ЧПУ **TOOLEX**

Предназначены для хранения и транспортировки сменного инструмента к различным станкам с ЧПУ (фрезерные, токарные, сверлильные, листогибочные).

Подробнее на стр. **70-71**



TOOLEX

ШКАФЫ ИНСТРУМЕНТАЛЬНЫЕ **MODUL**

Предназначены для хранения инструмента, оснастки, грузов, создания рабочих мест на производственных участках, станциях тех. обслуживания автомобилей и др.

Подробнее на стр. **38-41**



MODUL



ШКАФЫ ИНСТРУМЕНТАЛЬНЫЕ

Предназначены для хранения инструмента, оснастки, грузов на производственных участках, станциях технического обслуживания автомобилей и др.

Подробнее на стр. **68-69**



ТЕЛЕЖКА И ШКАФ ИНСТРУМЕНТАЛЬНЫЕ **PERFO**

Предназначены для хранения и транспортировки инструмента, а также организации рабочего места на производственных участках, станциях технического обслуживания автомобилей и т.д.

Подробнее на стр. **30-31**



PERFO

ПОДСТАВКА-ГОРКА, ПОЛКА ПЕРЕНОСНАЯ ДЛЯ ИНСТРУМЕНТА К СТАНКАМ С ЧПУ

Предназначены для хранения и транспортировки сменного инструмента к различным станкам с ЧПУ (фрезерные, токарные, сверлильные) в специальных пластиковых держателях (ISO/SK, VDI, Capto, HSK).

Подробнее на стр. **75**



ПРОМЫШЛЕННАЯ МЕБЕЛЬ IRON.

ЖЕЛЕЗНАЯ ЛОГИКА В ПОСТРОЕНИИ РАБОЧЕГО ПРОСТРАНСТВА!



SORTEX

СИСТЕМЫ ХРАНЕНИЯ **SORTEX**

Предназначены для организации мест хранения инструмента, крепежа, различных мелких разнотипных грузов на производственных участках, станциях технического обслуживания автомобилей, материальных и инструментальных кладовых.

Подробнее на стр. **54-69**



ШКАФЫ ИНСТРУМЕНТАЛЬНЫЕ

Предназначены для хранения инструмента, оснастки, грузов на производственных участках, станциях технического обслуживания автомобилей и др.

Подробнее на стр. **68-69**



В каталоге Вы найдете еще много интересного и полезного для эффективного обустройства рабочего пространства ;)

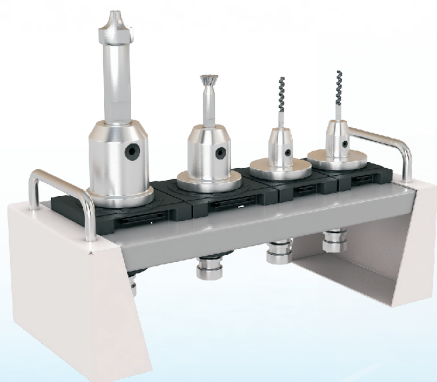



WOKER ВЕРСТАКИ И СТОЛЫ РАБОЧИЕ



Предназначены для обустройства рабочих мест самого широкого профиля, не требующих хранения большого объема инструмента непосредственно на рабочем месте.

Имеют обширное свободное пространство под столешницей, подходящее для работы сидя, а также дополнительного места хранения. Стол гарантированно выдерживает нагрузку до 500 кг, на полку до 50 кг. Ширина стола: 1000, 1200, 1500, 2000 мм при глубине 700 мм.

Имеется широкий ассортимент комплектующих, в том числе подвесные тумбы с выдвигаемыми ящиками (2 или 3 шт) с возможностью крепления к столешнице снизу.

Для крепления к полу в опорах имеются отверстия для анкера.



Стол рабочий
WOKER WTS 1200 №2
Артикул: 201-0005-00

Цвета отделки

RAL 5005

RAL 7035

RAL 7046

Цвета изделий могут незначительно отличаться от реальных в связи с использованием технологии 3D-моделирования

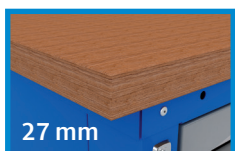

27 mm

Влагостойкая фанера

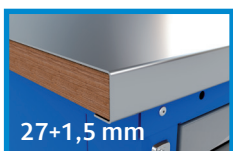

27+1,5 mm

+ оцинкованная сталь

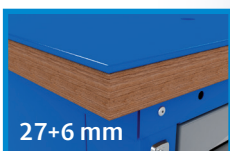

27+6 mm

+ сталь с порошковой окраской



нагрузка на ящик



нагрузка на столешницу



толщина столешницы



центральный замок



полное выдвижение



высота ящиков



универсальная перфорация



установка перегородок

СТОЛЫ WOKER НА СТАЦИОНАРНЫХ НЕРЕГУЛИРУЕМЫХ ОПОРАХ

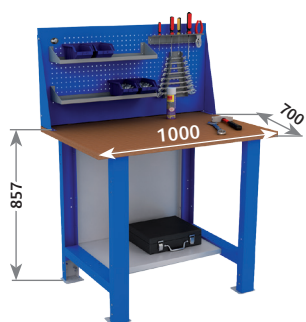

Стол рабочий
WOKER WTS 1000 №1
Артикул: 201 0001-00



Стол рабочий
WOKER WTS 1500 №1
Артикул: 201 0002-00



Стол рабочий
WOKER WTS 2000 №1
Артикул: 201 0003-00



Стол рабочий
WOKER WTS 1000 №2
Артикул: 201-0004-00



Стол рабочий
WOKER WTS 1200 №2
Артикул: 201-0005-00



Стол рабочий
WOKER WTS 1500 №2
Артикул: 201-0006-00



Стол рабочий
WOKER WTS 2000 №2
Артикул: 201-0007-00



WOKER ВЕРСТАКИ И СТОЛЫ РАБОЧИЕ

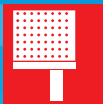

Предназначены для обустройства стационарных рабочих мест самого широкого профиля, требующих изменения высоты установки столешницы.

Могут использоваться для различных типов работ (легкие, тяжелые, точные), т.к. имеют возможность изменения высоты установки столешницы.

Для хранения большого объема инструмента могут использоваться тумбы, закатываемые под столешницу рабочего стола.

Имеют обширное свободное пространство под столешницей, подходящее для работы сидя, а также дополнительного места хранения.

Стол гарантированно выдерживает нагрузку до 400 кг. Ширина стола: 1000, 1200, 1500, 2000 мм при глубине 700 мм. Имеется широкий ассортимент комплектующих, в том числе тумбы на колесах с выдвижными ящиками и полками.

Для крепления к полу в опорах имеются отверстия для анкера.



**Стол рабочий
WOKER WTSR 1500 №2**
Артикул: 202-0007-00



Выдвижной ящик в тумбе с дверцей (приобретается дополнительно)

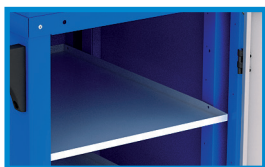

Выдвижные полки регулируемые по высоте 2 шт. в тумбе с дверцей (в комплекте)



Перегородки в выдвижные ящики высотой 69 и 139 мм (приобретаются отдельно)



нагрузка на ящик



нагрузка на полку



нагрузка на столешницу



толщина столешницы



центральный замок



полное выдвижение



высота ящиков



регулировка по высоте



универсальная перфорация



установка перегородок

СТОЛЫ WOKER НА СТАЦИОНАРНЫХ РЕГУЛИРУЕМЫХ ОПорах

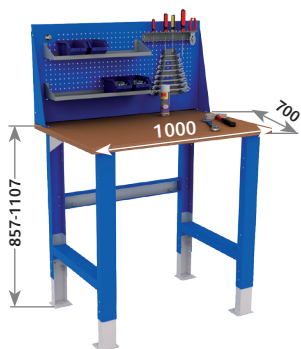

**Стол рабочий
WOKER WTSR 1000 №1**
Артикул: 202-0001-00



**Стол рабочий
WOKER WTSR 1200 №1**
Артикул: 202-0002-00



**Стол рабочий
WOKER WTSR 1500 №1**
Артикул: 202-0003-00



**Стол рабочий
WOKER WTSR 2000 №1**
Артикул: 202-0004-00



**Стол рабочий
WOKER WTSR 1000 №2**
Артикул: 202-0005-00



**Стол рабочий
WOKER WTSR 1200 №2**
Артикул: 202-0006-00



**Стол рабочий
WOKER WTSR 1500 №2**
Артикул: 202-0007-00



**Стол рабочий
WOKER WTSR 2000 №2**
Артикул: 202-0008-00



Предназначены для обустройства мобильных рабочих мест самого широкого профиля, идеально подойдут для тех видов работ, которые требуют обширного рабочего пространства и наличие сопутствующего инструмента в непосредственной близости от места проведения работ.

Стол выдерживает нагрузку до 400 кг. Ширина стола: 1000, 1200, 1500, 2000 мм при глубине 700 мм.

Регулируемые опоры дают возможность установки столешницы на максимальной высоте равной 1242 мм.

Имеется широкий ассортимент комплектующих, в том числе подвесные тумбы с выдвижными ящиками (2 или 3 шт.) с креплением к столешнице снизу. Используются поворотные колеса диаметром 100 мм, что придает столу маневренность и скорость в передвижении.

Стояночные тормоза на колесах, установленные с двух сторон, служат для фиксации стола на рабочем месте.



Стол рабочий WTM 1200 №1

Артикул: 203-0002-00

Цвета отделки

RAL 5005

RAL 7035

RAL 7046

Цвета изделий могут незначительно отличаться от реальных в связи с использованием технологии 3D-моделирования

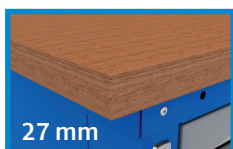

27 mm

Влагостойкая фанера

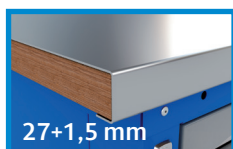

27+1,5 mm

+ оцинкованная сталь

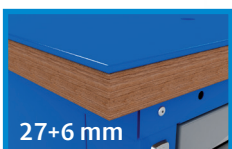

27+6 mm

+ сталь с порошковой окраской



нагрузка на ящик



нагрузка на столешницу



толщина столешницы



центральный замок



полное выдвижение



высота ящиков



универсальная перфорация



установка перегородок

СТОЛЫ WOKER НА МОБИЛЬНЫХ НЕРЕГУЛИРУЕМЫХ ОПОРАХ

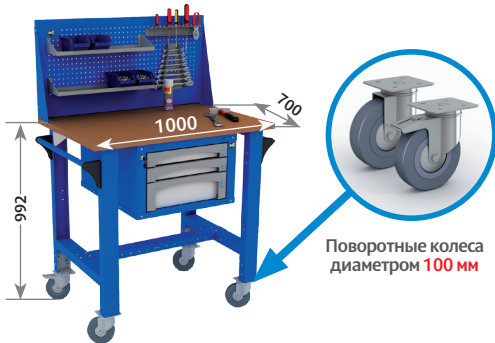

Стол рабочий WOKER WTM 1000 №1

Артикул: 203-0001-00



Стол рабочий WOKER WTM 1200 №1

Артикул: 203-0002-00



Стол рабочий WOKER WTM 1500 №1

Артикул: 203-0003-00



Поворотные колеса диаметром 100 мм

СТОЛЫ WOKER НА МОБИЛЬНЫХ РЕГУЛИРУЕМЫХ ОПОРАХ

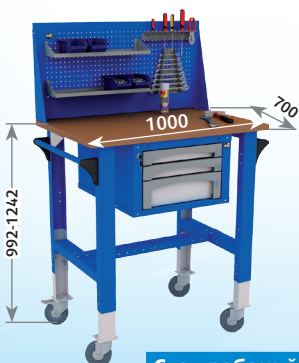

Стол рабочий WOKER WTMR 1000 №1

Артикул: 204-0001-00



Стол рабочий WOKER WTMR 1200 №1

Артикул: 204-0002-00



Максимальная высота столешницы 1242 мм



Стол рабочий WOKER WTMR 1500 №1

Артикул: 204-0003-00

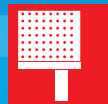

Предназначены для обустройства стационарных рабочих мест самого широкого профиля, требующих повышенной устойчивости к высоким нагрузкам и хранения большого объема инструмента непосредственно на рабочем месте. Имеют свободное пространство под столешницей, подходящее для работы сидя, а также дополнительное места хранения.

Верстак гарантированно выдерживает нагрузку до 700 кг, на полку под столешницей до 20 кг. Ширина стола: 1000, 1200, 1500, 2000 мм при глубине 700 мм. Имеется широкий ассортимент комплектующих, в том числе тумбы с выдвижными ящиками (4 или 5 шт) и тумба с полками, запираемой распашной дверью с флажковым замком.



Верстак WOKER WB 1500.021

Артикул: 205-0006-00

Дополнительная комплектация:
Ящик 60 для тумбы WOKER - 1 шт.
Светильный прибор L=900 WOKER - 1 шт.



Выдвижной ящик в тумбе с дверцей (приобретается дополнительно)

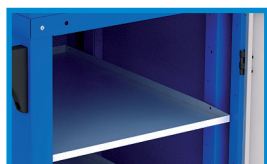

Выдвижные полки регулируемые по высоте 2 шт. в тумбе с дверцей (в комплекте)



Перегородки в выдвижные ящики высотой 69 и 139 мм (приобретаются отдельно)



нагрузка на ящик



нагрузка на полку



нагрузка на столешницу



толщина столешницы



центральный замок



полное выдвижение



высота ящиков



регулировка по высоте



универсальная перфорация



установка перегородок

ВЕРСТАКИ WOKER ОДНОТУМБОВЫЕ

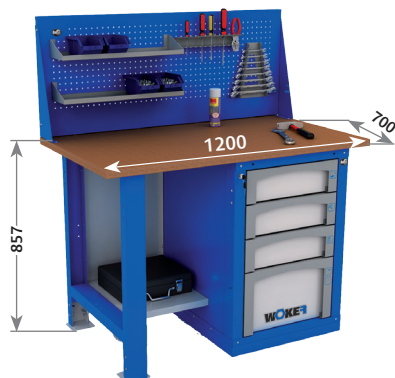

Верстак WOKER WB 1200.014

Артикул: 205-0001-00



Верстак WOKER WB 1200.015

Артикул: 205-0002-00

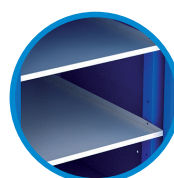

Две регулируемые полки

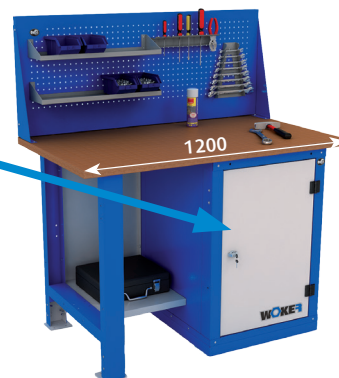

Верстак WOKER WB 1200.011

Артикул: 205-0003-00



Верстак WOKER WB 1500.024

Артикул: 205-0004-00



Верстак WOKER WB 1500.025

Артикул: 205-0005-00



Верстак WOKER WB 1500.021

Артикул: 205-0006-00



Предназначены для обустройства стационарных рабочих мест самого широкого профиля, требующих повышенной устойчивости к высоким нагрузкам и хранения большого объема инструмента непосредственно на рабочем месте.

Наличие двух тумб дает возможность использования верстака двумя сотрудниками, например при сменной работе или для хранения инструмента в больших объемах.

Верстак гарантированно выдерживает нагрузку до 1000 кг. Ширина стола: 1500, 2000 мм при глубине 700 мм.

Имеется широкий ассортимент комплектующих, в том числе тумбы с выдвижными ящиками (4 или 5 шт) и тумбой с полками, запираемой распашной дверью с флажковым замком.

Цвета отделки

RAL 5005

RAL 7035

RAL 7046

Цвета изделий могут незначительно отличаться от реальных в связи с использованием технологии 3D-моделирования

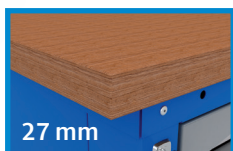

27 mm

Влагостойкая фанера

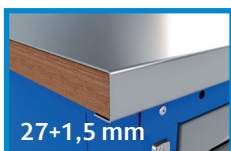

27+1,5 mm

+ оцинкованная сталь



27+6 mm

+ сталь с порошковой окраской



нагрузка на ящик



нагрузка на полку



нагрузка на столешницу



толщина столешницы



центральный замок



полное выдвижение



высота ящиков



универсальная перфорация



установка перегородок



Верстак
WOKER WB 1500.104
Артикул: 206-0002-00

ВЕРСТАКИ WOKER ДВУХТУМБОВЫЕ



Верстак WOKER WB 1500.504
Артикул: 206-0001-00

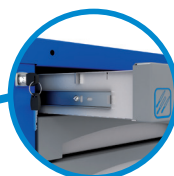

Полное выдвижение ящиков



Верстак WOKER WB 1500.404
Артикул: 206-0003-00

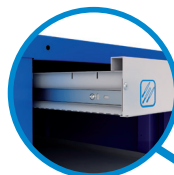

Возможность установки выдвижных ящиков



Верстак WOKER WB 1500.505
Артикул: 206-0004-00

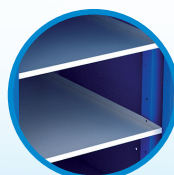

Две регулируемые полки



Верстак WOKER WB 1500.101
Артикул: 206-0005-00



WOKER ВЕРСТАКИ И СТОЛЫ РАБОЧИЕ



Предназначены для обустройства стационарных рабочих мест самого широкого профиля, требующих повышенной устойчивости к высоким нагрузкам и хранения

большого объема инструмента непосредственно на рабочем месте.

Наличие двух тумб дает возможность использования верстака двумя сотрудниками, например при сменной работе или для хранения инструмента в больших объемах.

Имеют свободное пространство под столешницей, подходящее для работы сидя, а также дополнительного места хранения.

Верстак гарантированно выдерживает нагрузку до 1000 кг, полка под столешницей до 20 кг. Ширина стола: 1500, 2000 мм при глубине 700 мм.

Имеется широкий ассортимент комплектующих, в том числе тумбы с выдвижными ящиками (4 или 5 шт) и тумбой с полками, запираемой распашной дверью с флажковым замком.



**Верстак
WOKER WB 2000.124**
Артикул: 206-0007-00



Выдвижной ящик в тумбе с дверцей (приобретается дополнительно)

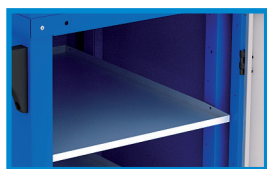

Выдвижные полки регулируемые по высоте 2 шт. в тумбе с дверцей (в комплекте)



Перегородки в выдвижные ящики высотой 60 и 125 мм (приобретаются отдельно)



нагрузка на ящик



нагрузка на полку



нагрузка на столешницу



толщина столешницы



центральный замок



полное выдвижение



высота ящиков



универсальная перфорация



установка перегородок

ВЕРСТАКИ WOKER ДВУХТУМБОВЫЕ



Верстак WOKER WB 2000.424
Артикул: 206-0008-00



Центральный замок запирает всех ящиков



Верстак WOKER WB 2000.524
Артикул: 206-0006-00



Наклейки для маркировки содержимого ящиков



Верстак WOKER WB 2000.525
Артикул: 206-0009-00



Наружные петли обеспечивают открывание двери на 180°



Верстак WOKER WB 2000.121
Артикул: 206-0010-00



Все верстаки и столы рабочие состоят из стандартного набора комплектующих, который дает возможность скомплектовать индивидуальное рабочее место, отвечающее конфигурации помещения и специфике деятельности. Вам остается только выбрать нужный материал и размер столешницы, а также тип тумб и опор, удовлетворяющих Вашим требованиям. Если необходима дополнительная площадь хранения инструмента, Вы можете заказать перфорированный экран для всех размеров столешниц с комплектом держателей инструмента.

ОПОРЫ

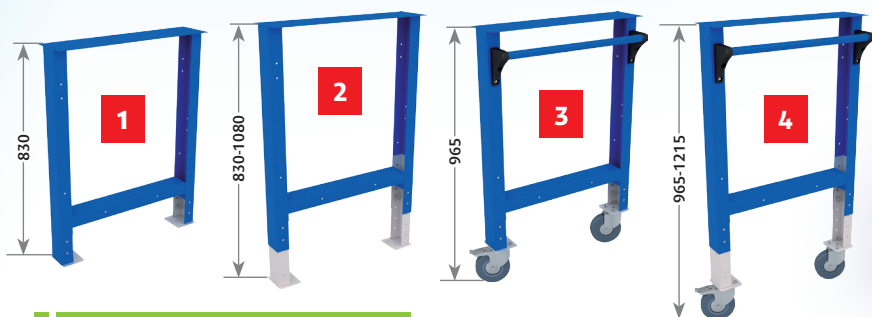

Стол рабочий
WOKER WTSR 1500 №2
Артикул: 202-0007-00

ПОЛКИ / СТЕНКИ

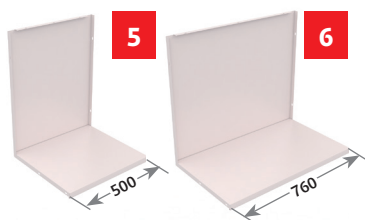

ТУМБЫ ИНСТРУМЕНТАЛЬНЫЕ



КОСЫНКА ЖЕСТКОСТИ



ЭКРАНЫ ПЕРФОРИРОВАННЫЕ

РУЧКИ

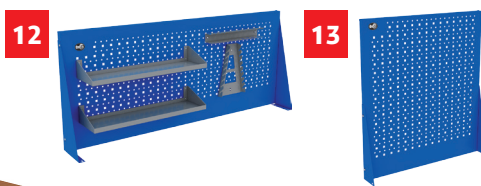

Верстак
WOKER WB 1500.021
Артикул: 205-0006-00

СТОЛЕШНИЦЫ

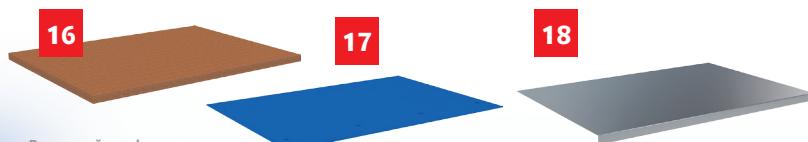

Влагостойкая фанера,
толщина 27 мм

Накладка из оцинкованной стали, толщина 1,5 мм

Габаритные размеры: ширина - 1000, 1200, 1500, 2000 мм; глубина - 700 мм

ТРАВЕРСА



27 mm

Влагостойкая фанера



27+1,5 mm

+ оцинкованная сталь



27+6 mm

+ сталь с порошковой окраской



Примечание: наполнение изделий в виде инструмента, пластиковых контейнеров, различных предметов, не связанных с металлической мебелью в комплектацию серийных изделий не входит, а представлено лишь на фотографиях в качестве примера использования мебели

ЦОКОЛЬ

20

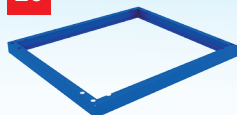

ЯЩИК

21

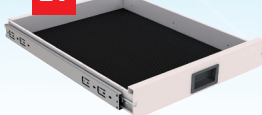

ЛОТОК

22

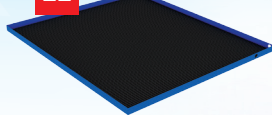

ПЛАТФОРМА

23

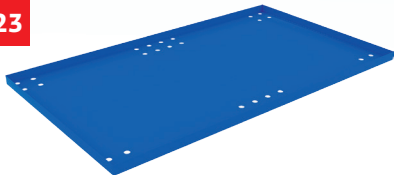

ПЕРЕГОРОДКИ

24

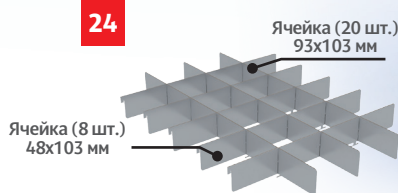

* устанавливаются с комплектом фиксаторов

КОЛЕСА

25



26

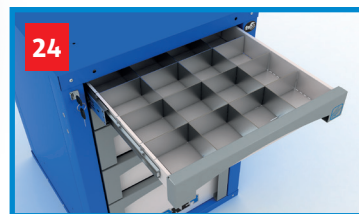

Артикул	Наименование	Габаритные размеры, ВхШхГ	Вес, кг
200-0001-01	1 Опора WOKER	830x80x650	6,33
200-0001-00	2 Опора регулируемая WOKER	830x80x650	6,6
200-0002-00	3 Опора мобильная WOKER	965x80x650	8,82
200-0003-00	4 Опора мобильная регулируемая WOKER	965x80x650	10
200-0020-02	5 Полка/стенка 500 WOKER	645x500x23	3,9
200-0021-02	6 Полка/стенка 760 WOKER	645x756x23	5,7
410-0001-01	7 Тумба WOKER 1	785x562x648	32,7
410-0004-01	8 Тумба WOKER 4	785x562x648	43,3
410-0005-01	9 Тумба WOKER 5	785x562x648	52,1
410-0020-01	10 Тумба малая WOKER 2	360x562x648	29,3
410-0030-01	11 Тумба малая WOKER 3	360x562x648	31,3
200-0004-02	12 Экран 1000 WOKER	500x996x30	4,72
200-0005-02	Экран 1200 WOKER	500x1196x30	5,42
200-0006-02	Экран 1500 WOKER	500x1496x30	6,42
200-0007-02	Экран 2000 WOKER	500x1996x30	8,22
410-0002-02	13 Экран на тумбу WOKER	715x640x25	3,85
410-0004-02	14 Ручка боковая WOKER	50x577x87	0,8
903-0400-01	15 Ручка L=400	31x431x56	0,9
200-0008-02	16 Столешница W 1000 WOKER	27x1000x700	12,6
200-0009-02	Столешница W 1200 WOKER	27x1200x700	15,1
200-0010-02	Столешница W 1500 WOKER	27x1500x700	18,9
200-0011-02	Столешница W 2000 WOKER	27x2000x700	25,2

Артикул	Наименование	Габаритные размеры, ВхШхГ	Вес, кг
200-0012-02	17 Накладка на столешницу M 1000 WOKER	6x1000x700	32,8
200-0013-02	Накладка на столешницу M 1200 WOKER	6x1200x700	39,3
200-0014-02	Накладка на столешницу M 1500 WOKER	6x1500x700	49,2
200-0015-02	Накладка на столешницу M 2000 WOKER	6x2000x700	65,6
200-0016-02	18 Накладка на столешницу C 1000 WOKER	30x1000x700	8,7
200-0017-02	Накладка на столешницу C 1200 WOKER	30x1200x700	10,5
200-0018-02	Накладка на столешницу C 1500 WOKER	30x1500x700	13,1
200-0019-02	Накладка на столешницу C 2000 WOKER	30x2000x700	17,5
200-0003-02	19 Траверса WOKER	50x896x83	3,2
410-0003-02	20 Цоколь для тумбы WOKER	45x562x648	2,45
410-0006-02	21 Ящик 60 для тумбы WOKER 1	68x450x624	3,2
410-0001-02	22 Лоток WOKER	20x562x648	4,75
200-0002-02	23 Платформа на две тумбы WOKER	32x1140x660	13,3
905-0642-01	24 Перегородка 60x420 для ящика	53x407x2	0,25
905-0658-01	Перегородка 60x580 для ящика	53x567x2	0,35
905-1242-01	Перегородка 125x420 для ящика	118x407x2	0,53
905-1258-01	Перегородка 125x580 для ящика	118x567x2	0,78
410-0600-02	К-т перегородок для ящика 60 WOKER	60x580x14	2,31
410-1200-02	К-т перегородок для ящика 125 WOKER	125x580x14	5,1
904-0001-01	25 Колесо 100 поворотное	135x76x76	0,74
904-0002-01	26 Колесо 100 поворотное с тормозом	135x76x76	0,95
904-0001-00	К-т колес 100 поворотные**	-	3,17
200-0025-02	27 Косынка жесткости WOKER	184x184x50	0,7
410-0007-02	Фиксаторы для перегородок в ящик WOKER	15x586x10	0,38

** - включает колеса d=100 мм (3 - поворотных, 1 - поворотное с тормозом)
*** - имеется возможность крепления к столешнице из фанеры (крепеж в комплекте)

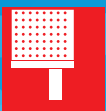

Предназначены для обустройства рабочих мест самого широкого профиля, не требующих хранения большого объема инструмента непосредственно на рабочем месте.

Имеют обширное свободное пространство под столешницей, подходящее для работы сидя, а также дополнительное места хранения. Стол гарантированно выдерживает нагрузку до 400 кг, на полку до 50 кг. Ширина стола 1000 и 2000 мм при глубине 700 мм. Имеется широкий ассортимент комплектующих, в том числе и подвесные тумбы с выдвижными ящиками (2 или 3 шт) с возможностью крепления к столешнице снизу.

Для жесткой установки на полу в опорах имеются отверстия для анкерного крепления.

Установка несущих стоек позволяет оборудовать рабочее место светильником, шиной для приборов, перфорированными стенками, полками различного назначения.

Шина для электропроводки позволяет монтировать на рабочем месте различные модули (розетки, выключатели, автоматы, разъемы для пневмоинструмента). Шина для работы с электро и пневмоинструментом может крепиться как на столешнице, так и на стойках.

Для уменьшения нагрузки при работе с инструментом рекомендуется использовать балансир для приборов. Балансир устанавливается на каретку.



Рабочее место
WOKER №1

Артикул: 208-2001-00

Цвета отделки

RAL 5005

RAL 7035

RAL 7046

Цвета изделий могут незначительно отличаться от реальных в связи с использованием технологии 3D-моделирования



нагрузка на ящик



нагрузка на полку



нагрузка на столешницу



толщина столешницы



центральный замок



полное выдвижение



высота ящиков



регулировка по высоте



установка перегородок



угол уст-ки полок

РАБОЧИЕ МЕСТА НА БАЗЕ СТОЛОВ И ВЕРСТАКОВ



Рабочее место
WOKER №2

Артикул: 208-2002-00



Рабочее место
WOKER №3

Артикул: 208-1001-00



Рабочее место
WOKER №4

Артикул: 208-2004-00



Рабочее место
WOKER №5

Артикул: 208-2005-00



СТОЙКИ НЕСУЩИЕ

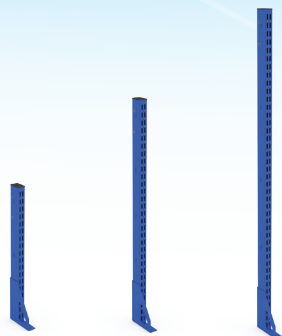

H=655мм

1

H=1075мм

2

H=1495 мм

3

ШИНА ДЛЯ ПРИБОРОВ

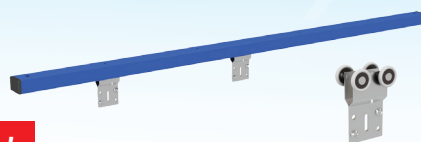

4

Комплект (шина для приборов
1000 мм + 2 каретки)

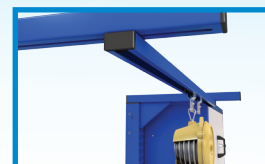

Шина для приборов
с балансиром



Шина для приборов 1000 мм

5

СВЕТИЛЬНИК L=900



Светильник L=900 мм

6



Установка светильника
на несущую стойку

КРОНШТЕЙНЫ НА СТОЙКИ НЕСУЩИЕ



7

БАЛАНСИР ДЛЯ ИНСТРУМЕНТА



8

ШИНА ДЛЯ ЭЛЕКТРОПРОВОДКИ

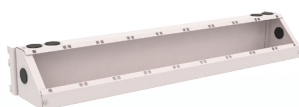

Шина для самостоятельного
оснащения

9

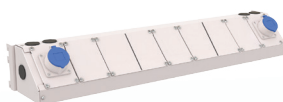

Шина с двумя розетками
230 В 1000 мм

10





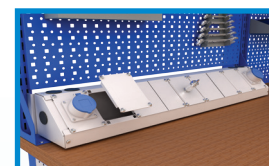

Заглушка глухая для
шины электропроводки





11





ШИНА ДЛЯ ЭЛЕКТРОПРОВОДКИ

Артикул	Наименование	Кол-во на полке
 910-0005-00	Модуль автомат.защиты от тока утечек	7
 910-0004-00	Модуль автомат. выкл. 1-контактный	7
 910-0006-00	Модуль Rj45/2	7
 910-0003-00	Модуль 380 В/1	7

Артикул	Наименование	Кол-во на полке
 910-0002-00	Модуль 220 В/1	7
 910-0009-00	Модуль пневмат. соединения	7
 910-0011-00	Модуль Вкл./Выкл.	7
 910-0010-00	Модуль освещения 2-х клавишный	7
 910-0008-00	Модуль автомат.выкл. 3-контактный	7

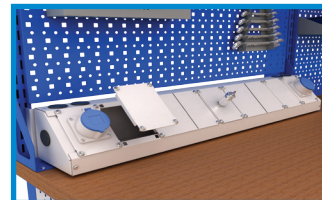

ПОЛКА GARANT SK 40, SK 50



SK 40

12



SK 50

13



Пластиковый держатель - гнездо для инструментов SK 40

15



Пластиковый держатель - гнездо для инструментов SK 50

14



Артикул	Наименование	Габаритные размеры, ВхШхГ	Вес, кг
208-0655-01	1 Стойка несущая Н=655 мм	655x40x150	4,76
208-1075-01	2 Стойка несущая Н=1075 мм	1075x40x150	7,13
208-1495-01	3 Стойка несущая Н=1495 мм	1495x40x150	9,51
208-0005-02	4 Шина для приборов L=1000мм с 2-мя каретками	460x40x171	0,32
208-0001-00	5 Шина для приборов L=1000 мм	28x996x39	1,24
208-0003-00	6 Светильник L=900 мм	24x900x29	1,45
208-0002-02	7 Кронштейн на стойки несущие (комплект)	460x40x171	1,45
208-0001-01	8 Балансир для инструмента		

Артикул	Наименование	Габаритные размеры, ВхШхГ	Вес, кг
208-0009-01	9 Шина для электропроводки самост. оснащ.	133x932x143	4,6
208-0009-00	10 Шина для электропров. с 2-мя розетками	133x932x143	4,8
910-0001-02	11 Заглушка глухая для шины электропроводки	130x98x10	0,16
208-0155-00	12 Полка GARANT SK40	25x940x170	3,02
2080155-10	13 Полка GARANT SK50	25x941x170	3,14
909-2001-01	14 Гнездо для инструмента SK 50	78x89x89	0,07
909-2009-01	15 Гнездо для инструмента SK 40	57x64x64	0,03

СТЕНКА БОКОВАЯ ПЕРФОРИРОВАННАЯ

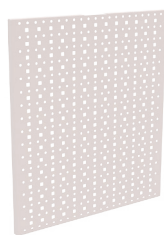

27

СТЕНКА WOKER 1600

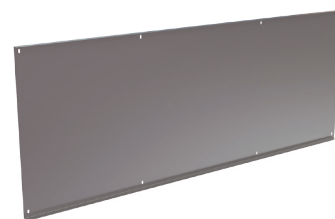

28

ПОЛКА WOKER 1600

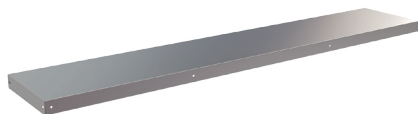

29

ОСВЕТИТЕЛЬНЫЙ ПРИБОР



30

L=900 мм

Артикул	Наименование	Габаритные размеры, ВхШхГ	Вес, кг
200-0022-02	27 Стенка перфорированная в опору WOKER	628x545x20	2,8
200-0024-02	28 Стенка WOKER	686x1644x33	14,83
200-0025-02	29 Полка WOKER 1600	50x1644x321	9,05
208-0003-00	30 Осветительный прибор L= 900 WOKER	300x900x200	0,78



WOKER

ТУМБЫ ИНСТРУМЕНТАЛЬНЫЕ



Предназначены для хранения инструмента и оснастки на производственных участках, станциях технического обслуживания, в мастерских, гаражах и др.

- Габаритные размеры 940x520x620 мм (с учетом колес и ручки)
- Допустимая нагрузка на тумбу до 400 кг.
- Тумбы комплектуются 4 или 5 выдвижными ящиками, либо двумя регулируемыми по высоте полками с распашной дверью.
- Полезные габариты ящика (ШхГ) 420x580 мм.
- Телескопические направляющие полного выдвижения
- Допустимая нагрузка на выдвижной ящик до 30 кг, на регулируемую полку до 50 кг.
- Все ящики комплектуются антискользящим ковриком, наклейками для маркировки содержимого ящика.
- Колеса диаметром d=100 мм (3-поворотных, 1- поворотное с тормозом)
- Удобная ручка для перемещения тумбы и установки под столешницу рабочего стола.
- Внутренние габариты ящиков подходят под ложементы с инструментом Facom, USAG, Beta, KinTony, TengTools, Jonesway, Gedore, Polar, Force, Licota, Мастак, Аист и др.
- Возможность установки дополнительных элементов: перфорированной стенки, лотка, полок, держателей инструмента, внутреннего ящика.



Цвета отделки

RAL 5005

RAL 7035

RAL 7046

Цвета изделий могут незначительно отличаться от реальных в связи с использованием технологии 3D-моделирования

Тумба WOKER 1M №1

Артикул: 413-0001-00

Держатель ключей.....1 шт.
 Держатель отверток.....1 шт.
 Полка 550/160.....1 шт.
Дополнительная комплектация*:
 Ящик 60 для тумбы WOKER.....1 шт.



нагрузка на корпус



нагрузка на ящик



центральный замок



высота ящиков



полное выдвижение



комплектация колесами



диаметр колес



установка друг на друга



наличие кабелканала



установка перегородок



Тумба WOKER 1M
Артикул: 412-0001-00

Тумба WOKER 4M
Артикул: 412-0004-00

Тумба WOKER 5M
Артикул: 412-0005-00



WOKER

ТУМБЫ ИНСТРУМЕНТАЛЬНЫЕ

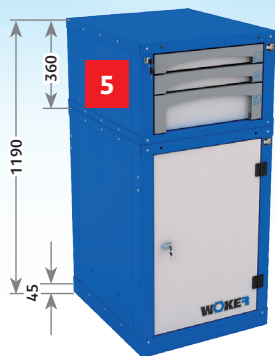

Тумба WOKER 1S №1
 Артикул: 411-0006-00

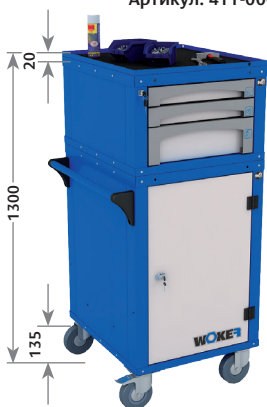

Тумба WOKER 1M №2
 Артикул: 412-0006-00



Тумба WOKER 4S №1
 Артикул: 411-0007-00

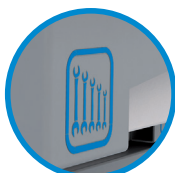

Наклейки для маркировки содержимого ящиков



Наружные петли обеспечивают открытие двери на 180°



Телескопические направляющие полного выдвижения

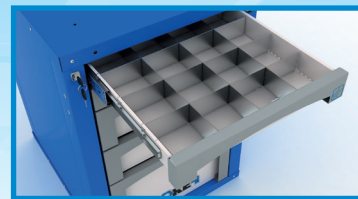

Ящики 69 и 139 мм дополнительно комплектуются перегородками

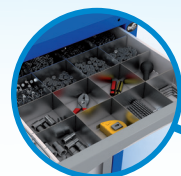

Возможна дополнительная установка перегородок в ящики



Тумбы WOKER S №1
 Артикул: 411-0008-00



Тумба WOKER 4M №2
 Артикул: 412-0007-00



Тумба WOKER 5M №2
 Артикул: 412-0008-00



Тумба WOKER 1S №2
 Артикул: 411-0009-00



Тумба WOKER 4S №2
 Артикул: 411-0010-00



Тумба WOKER 5S №2
 Артикул: 411-0011-00

Артикул	Наименование	Габаритные размеры, ВхШхГ	Вес, кг
410-0001-01	1 Тумба WOKER 1	785x562x648	32,7
410-0004-01	2 Тумба WOKER 4	785x562x648	43,3
410-0005-01	3 Тумба WOKER 5	785x562x648	52,1
410-0020-01	4 Тумба малая WOKER 2	360x562x648	29,3
410-0030-01	5 Тумба малая WOKER 3	360x562x648	31,3
410-0001-02	6 Лоток WOKER	20x562x648	15,7

Артикул	Наименование	Габаритные размеры, ВхШхГ	Вес, кг
410-0002-02	7 Экран на тумбу WOKER*	715x640x25	3,85
410-0003-02	8 Цоколь для тумбы WOKER	45x562x648	2,45
410-0004-02	9 Ручка боковая WOKER	50x577x87	0,8
903-0400-01	10 Ручка L=400	31x431x56	0,8
410-0006-02	11 Ящик 60 для тумбы WOKER	68x450x624	3,2
904-0001-00	12 К-т колес 100 поворотные**	-	3,17

* - для установки требуется наличие «Лоток Woker»

** - включает колеса d=100 мм (3 - поворотных, 1 - поворотное с тормозом)



LOGITEX ТУМБЫ ИНСТРУМЕНТАЛЬНЫЕ



Предназначены для хранения инструмента и оснастки на производственных участках, станциях технического обслуживания, мастерских, гаражах и др.

- Габаритные размеры 1010x880x520 мм (с учетом колес и ручки).
- Допустимая нагрузка на тумбу до 400 кг.
- Тумбы комплектуются 5,6,7 выдвижными ящиками.
- Полезные габариты ящика ШxГ, 580x420 мм.
- Телескопические направляющие полного выдвижения.
- Допустимая нагрузка на выдвижной ящик до 30 кг.
- Лоток из маслостойкого ударопрочного пластика с нишами для хранения инструмента и различных емкостей (в комплекте).
- Один съемный лоток на боковой стенке для хранения емкостей (в комплекте).
- Возможность крепления держателей для инструмента.
- Все ящики комплектуются антискользящим ковриком, наклейками для маркировки содержимого ящика.
- Колеса большого диаметра d=125 мм (2-неповоротных, 1-поворотное, 1-поворотное с тормозом).
- Удобная ручка для перемещения тумбы с одной стороны.
- Внутренние габариты ящиков подходят под ложементы с инструментом Facom, USAG, Beta, KinTony, TengTools, Jonesway, Gedore, Polar, Force, Licota, Мастак, Аист и др.
- Возможность установки навесных элементов: перфорированной стенки, полок, ригелей для контейнеров, шкафа.
- Дополнительно могут комплектоваться системой блокировки ящиков.



Тумба LOGITEX 6
Артикул: 400-0006-01

Дополнительная комплектация*:

- Держатель ключей.....1 шт.
- Держатель отверток.....1 шт.

Цвета отделки

RAL 5005

RAL 7035

RAL 7046

Цвета изделий могут незначительно отличаться от реальных в связи с использованием технологии 3D-моделирования



нагрузка на корпус



нагрузка на ящик



центральный замок



высота ящиков



полное выдвижение



комплектация колесами



диаметр колес



наличие кабелеканала



универсальная перфорация



установка перегородок

Наклейки для маркировки содержимого ящиков

Центральный замок запирает все ящики



Тумба LOGITEX 5
Артикул: 400-0005-01

Тумба LOGITEX 6
Артикул: 400-0006-01

Тумба LOGITEX 7
Артикул: 400-0007-01



LOGITEX

ТУМБЫ ИНСТРУМЕНТАЛЬНЫЕ



Лоток из маслбензостойкого ударпрочного пластика с нишами для хранения инструмента и различных емкостей (в комплекте)



Ящики высотой 69 и 139 мм дополнительно могут комплектоваться перегородками.



Тумба LOGITEX 5 №1
Артикул: 401-0005-01



Тумба LOGITEX 6 №1
Артикул: 401-0006-01



Тумба LOGITEX 7 №1
Артикул: 401-0007-01

Артикул	Наименование	Размеры, (ВхШхГ), мм	Вес, кг
400-0005-01	1 Тумба LOGITEX 5	1010x795x515	56,5
400-0006-01	2 Тумба LOGITEX 6	1010x795x515	58,9
400-0007-01	3 Тумба LOGITEX 7	1010x795x515	61,2
900-0001-01	4 Стойки перф. 710x30	710x30x30	1,6
900-0002-01	5 Стенка перф. 420x640	418x636x19	1,7
900-0003-01	6 Полка навесная 640/200	20x640x200	0,91
190-0001-01	7 Шкаф 450x700x200	450x700x200	12,5
906-0001-01	Ригель 12.402 (650)	78x642x32	0,96
905-0642-01	9 Перегородка 60x420 для ящика	60x420x2	0,265
905-0658-01	Перегородка 60x580 для ящика	60x580x2	0,36

Артикул	Наименование	Размеры, (ВхШхГ), мм	Вес, кг
905-1242-01	Перегородка 125x420 для ящика	118x407x2	0,53
905-1258-01	Перегородка 125x580 для ящика	118x567x2	0,78
400-0600-00	К-т перегородок для ящика 60 LOGITEX	60x567x10	3,81
400-1200-00	К-т перегородок для ящика 125 LOGITEX	125x567x10	6,05
400-0008-00	Фиксаторы для перегородок в ящик LOGITEX	15x566x10	0,52
920-0005-01	Система блокировки ящиков тумбы LOGITEX 5	706x125x82	2,5
920-0006-01	Система блокировки ящиков тумбы LOGITEX 6	706x125x92	3,0
920-0007-01	Система блокировки ящиков тумбы LOGITEX 7	706x125x112	3,6



PROFI ТЕЛЕЖКИ ИНСТРУМЕНТАЛЬНЫЕ



Предназначены для хранения и перемещения инструмента и оснастки на производственных участках, станциях технического обслуживания, в мастерских, гаражах и др.

- Габаритные размеры 1010x880x515 мм (с учетом колес и ручки).
- Допустимая нагрузка на тележку до 400 кг, на одну полку до 50 кг.
- Полки регулируются по высоте с шагом 50 мм.
- Могут комплектоваться выдвижным ящиком на телескопических направляющих полного выдвижения.
- Полезные габариты ящика (ШхГ) 420x580 мм.
- Допустимая нагрузка на выдвижной ящик до 30 кг.
- Возможна комплектация лотком из маслбензостойкого ударопрочного пластика с нишами для хранения инструмента и различных емкостей.
- Дополнительно устанавливаются два съемных лотка на боковых стенках для хранения емкостей.
- На стенках перфорированных возможно крепление держателей и крючков для хранения инструмента.
- Колеса большого диаметра d=125 мм (2-неповоротных, 1-поворотное, 1-поворотное с тормозом).
- Удобная ручка для перемещения тележки с одной стороны.
- Внутренние габариты ящика подходят под ложементы с инструментом Facom, USAG, Beta, KinTony, TengTools, Jonesway, Gedore, Polar, Force, Licota, Мастак, Аист и др.



Цвета отделки

RAL 5005

RAL 7035

RAL 7046

Цвета изделий могут незначительно отличаться от реальных в связи с использованием технологии 3D-моделирования

**Тележка
PROFI № 5**
Артикул: 300-0005-00

Лоток пластиковый 680x500.....1 шт.
Перегорodka 60x420 для ящика.....6 шт.
Перегорodka 60x580 для ящика.....2 шт.
Дополнительная комплектация*:
Контейнер 12.403.....2 шт.



нагрузка на корпус



нагрузка на ящик



нагрузка на полку



полное выдвижение



высота ящичков



комплектация колесами



диаметр колес



универсальная перфорация



установка перегородок

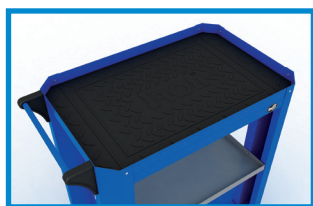

Тележка PROFi № 1
Артикул: 300-0001-01



Тележка PROFi № 2
Артикул: 300-0002-00



Тележка PROFi № 3
Артикул: 300-0003-00



Тележка PROFi № 4
Артикул: 300-0004-00



PROFI

ТЕЛЕЖКИ ИНСТРУМЕНТАЛЬНЫЕ

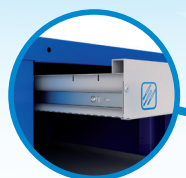

Полное выдвижение ящиков



Поворотные колеса диаметром 125 мм

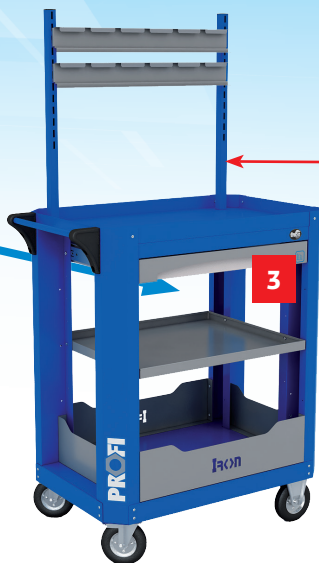

Тележка PROFИ № 5-5
Артикул: 301-5005-00

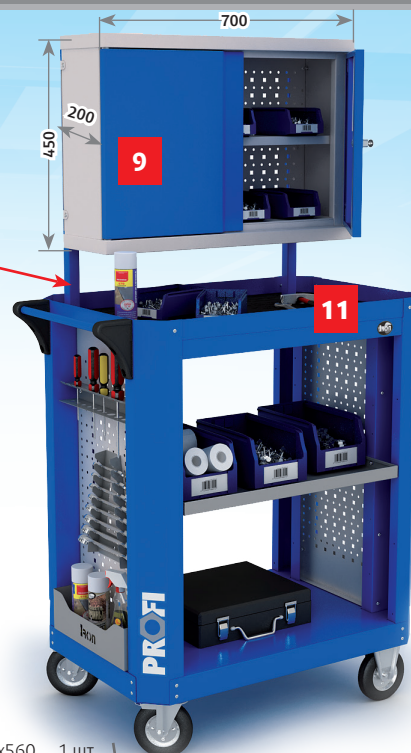

Тележка PROFИ № 4-4
Артикул: 301-4004-00

Коврик резиновый 800x560.....1 шт.
Дополнительная комплектация*:
Контейнер 12.4016 шт.
Контейнер 12.4021 шт.
Контейнер 12.4032 шт.

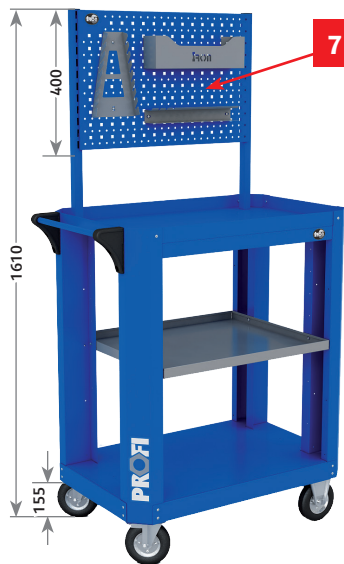

Тележка PROFИ № 1-1
Артикул: 301-1001-00



Тележка PROFИ № 2-2
Артикул: 301-2002-00



Тележка PROFИ № 3-3
Артикул: 301-3003-00



Тележка PROFИ № 5-5
Артикул: 301-5005-00

Артикул	Наименование	Размеры, (ВхШхГ), мм	Вес, кг
300-0001-01	1 Тележка PROFИ №1	1010x795x515	27,9
300-0002-01	2 Полка PROFИ	30x605x513	2,45
300-0003-01	3 Ящик PROFИ	68x608x465	3,6
300-0001-02	4 Ограничители PROFИ (к-т)	150x611x30	2
300-0002-02	5 Стенки боковые PROFИ (к-т)	750x335x20	3,56
900-0001-01	6 Стойки перф. 710x30 (к-т)	710x30x30	1,8
900-0002-01	7 Стенка перф. 420x640	418x636x19	1,8

Артикул	Наименование	Размеры, (ВхШхГ), мм	Вес, кг
900-0003-01	8 Полка навесная 640/200	200x640x20	0,9
190-0001-01	9 Шкаф 450x700x200	450x700x200	12,5
906-0001-01	10 Ригель 12.402 (650)	78x642x32	0,96
907-0001-01	11 Коврик резиновый 800x560	5x800x560	0,4
905-0642-01	12 Перегородка 60x420 для ящика	53x407x2	0,25
905-0658-01	Перегорodka 60x580 для ящика	53x567x2	0,35
400-0008-00	Фиксаторы для перегородок в ящик PROFИ	15x566x10	0,38



PERFO

ТЕЛЕЖКА И ШКАФ ИНСТРУМЕНТАЛЬНЫЕ



Предназначены для хранения и перемещения инструмента и оснастки на производственных участках, станциях технического обслуживания, в мастерских, гаражах и др.

- Габаритные размеры тележки 870x600x500 мм со шкафом 1750x600x500 мм.
- Допустимая нагрузка на тележку 400 кг, ящик 30 кг, полку 50 кг.
- Все стенки тележки и шкафа имеют универсальную перфорацию (квадрат 10 мм с шагом 38x38 мм и круг 7 мм с шагом 25x38 мм) для размещения различного типа крючков и держателей инструмента.
- Тележка имеет выдвижной ящик на телескопических направляющих (полного выдвижения) и замок запираения (флажкового типа).
- Полезный габарит ящика ВxШxГ, 75x492x420 мм.
- Полка в тележке и шкафу (входит в комплект) регулируется по высоте с шагом 25 мм.
- Двери шкафа запираются на навесной замок (замок и 3 ключа в комплекте).
- Ящик комплектуется антискользящим ковриком и наклейками для маркировки содержимого ящика.
- Колеса d=125 мм (2-поворотных с тормозом, 2- поворотных).
- Удобная ручка для перемещения тележки с одной стороны.



Возможный вариант комплектации тележки PERFO

Цвета отделки

RAL5005

RAL 7046

RAL 7035

Цвета изделий могут незначительно отличаться от реальных в связи с использованием технологии 3D-моделирования



нагрузка на корпус



нагрузка на ящик



нагрузка на полку

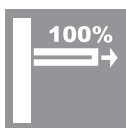

полное выдвижение



высота ящичков



комплектация колесами



диаметр колес

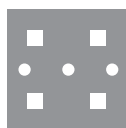

комбинированная перфорация



навесной замок шкафа

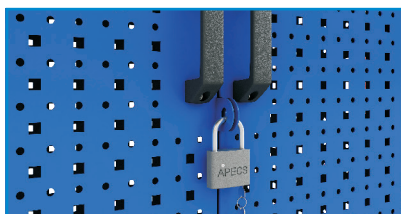

Двери шкафа запираются на навесной замок (замок и 3 ключа в комплекте)

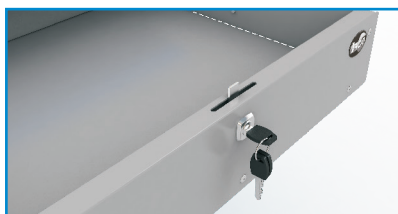

Выдвижной ящик тележки запирается на замок флажкового типа

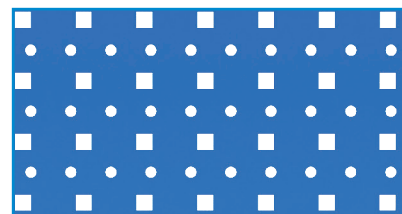

Универсальная перфорация стенок (квадрат 10 мм, шаг 38x38 мм; круг 7 мм, шаг 25x38 мм)



Тележка PERFO

Артикул: 331-0001-01



Шкаф PERFO

Артикул: 130-0001-01



Лоток PERFO

Артикул: 332-0001-01

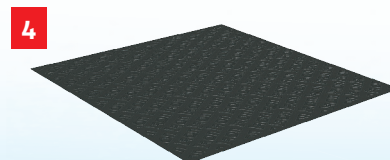

Коврик резиновый универсальный IRON

Артикул: 907-0003-01



Примечание: наполнение изделий в виде инструмента, пластиковых контейнеров, различных предметов, не связанных с металлической мебелью в комплектацию серийных изделий не входит, а представлено лишь на фотографиях в качестве примера использования мебели.

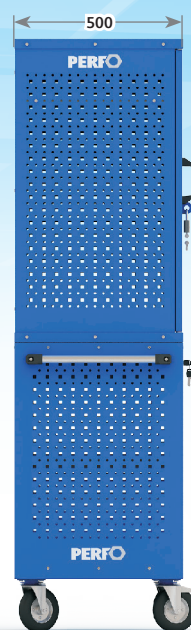
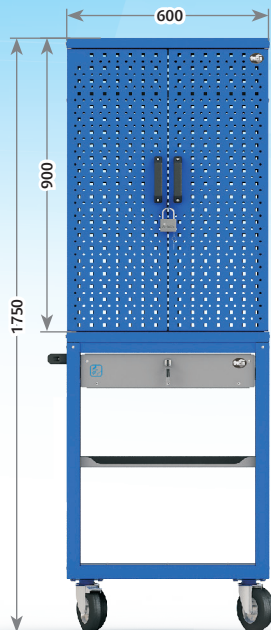
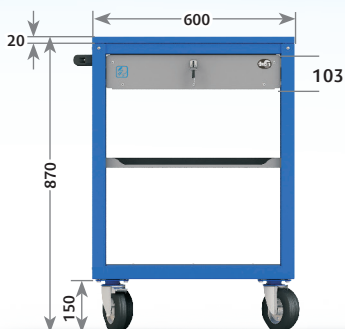

Перфорация (квадрат 10 мм с шагом 38x38 мм) позволяет устанавливать различные крючки для инструмента с фиксацией в отверстиях (полный ассортимент крючков и держателей см. в разделе «Дополнительные комплектующие»)



Карман для документов формата А4

Артикул: 901-0008-01

4

Возможный вариант комплектации тележки PERFO



Тележка PERFO №1

Артикул: 330-0001-00
+ Лоток PERFO



Тележка PERFO №2

Артикул: 330-0002-00
включает Шкаф PERFO

Артикул	Наименование	Размеры (ВхШхГ), мм	Вес, кг
331-0001-01	1 Тележка PERFO	850x600x500	42,1
130-0001-01	2 Шкаф PERFO	900x600x500	43,8

Артикул	Наименование	Размеры (ВхШхГ), мм	Вес, кг
332-0001-01	3 Лоток PERFO	20x600x500	3,9
907-0003-01	4 Коврик резиновый универсальный IRON	2x1200x800	2,35

**ERGO****ШКАФЫ ИНСТРУМЕНТАЛЬНЫЕ**

Предназначены для надежного хранения инструмента, оснастки, крепежа, орг. техники и одежды на производственных участках, станциях технического обслуживания и др.

- Прочный сборно-разборный металлический корпус, толщина стенки 0,8 мм.
- Надежный ригельный запирающий механизм (запирание в две стороны).
- Индивидуальная комплектация под различные требования.
- Установка шкафов друг на друга для более рационального использования.
- Усиленная система установки полок и ящиков на кронштейны толщиной 2,0 мм.
- Полезные габариты ящиков ERGO (1/2) ВхШхГ - 90x700/320x380 мм
- Шаг перфорации установки полок и ящиков 35 мм.
- Возможность установки столешницы из фанеры толщиной 24 мм.
- Наличие кабель-канала в корпусе шкафа позволяет удобно подключить орг. технику.
- Эргономичный замок с поворотной ручкой, покрытие - хром.
- Шкафы включают комплект наклеек для обозначения мест хранения.
- Возможность установки полок под углом до 20°.
- Наличие фиксирующих отгибов на полках.
- Износостойкое порошковое покрытие

**Цвета отделки****RAL 5005****RAL 7035**

Цвета изделий могут незначительно отличаться от реальных в связи с использованием технологии 3D-моделирования

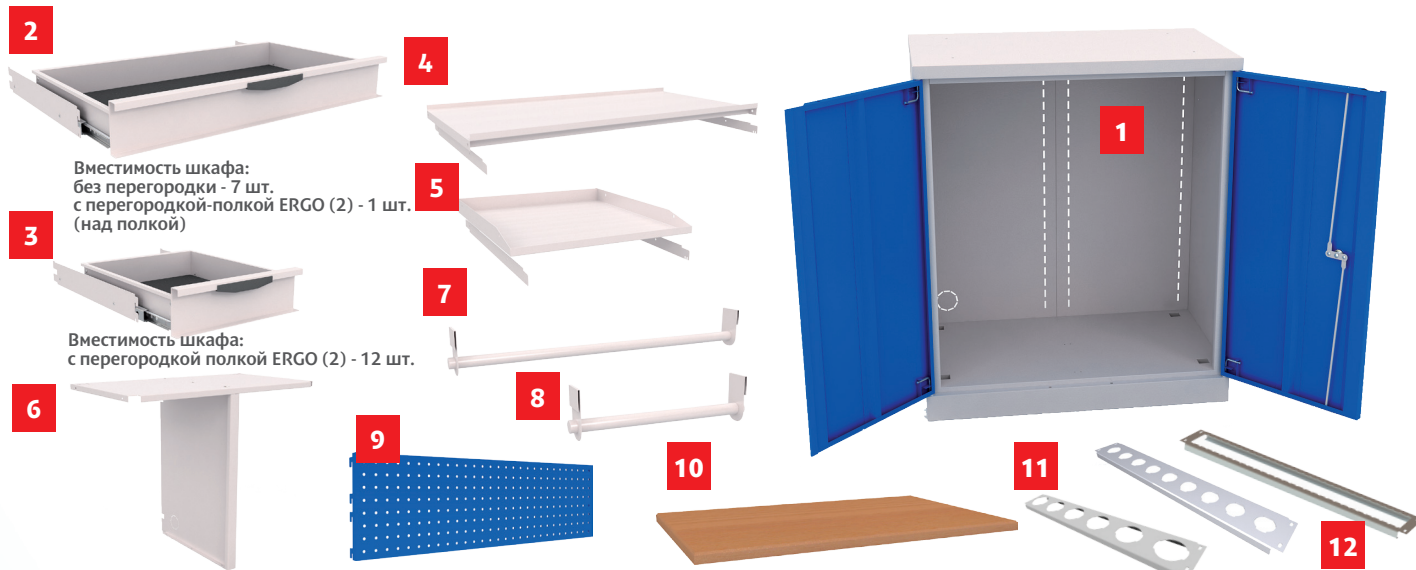

Артикул	Наименование	Габаритные размеры, ВхШхГ	Вес, кг
100-1000-01	1 Корпус шкафа ERGO 181/2	910x800x500	25,7
101-0001-02	2 Ящик ERGO(1)	100x724x425	4,6
101-0002-02	3 Ящик ERGO(2)*	100x340x425	2,2
102-0001-02	4 Полка ERGO(1)	35x794x414	3,5
102-0002-02	5 Полка ERGO(2)*	35x395x414	1,3
103-0002-02	6 Перегородка-полка ERGO (2)	655x797x470	5,2
105-0001-02	7 Перекладина ERGO (1)**	60x792x50	2,8

Артикул	Наименование	Габаритные размеры, ВхШхГ	Вес, кг
105-0002-02	8 Перекладина ERGO (2)**	60x400x50	2,0
106-0001-02	9 Стенка перф. ERGO (1)	208x740x27	1,1
107-0001-02	10 Столешница ERGO (1)	24x803x503	8,2
102-2001-02	11 Вставка Garant ERGO (1) (SK 40)(1/3)	25x781x119	1,34
102-2002-02	Вставка Garant ERGO (1) (SK 50)(1/3)	25x781x119	1,24
102-2001-03	12 Вставка Lokoma ERGO (1)(1/3)	25x781x118	0,94



ШКАФЫ ИНСТРУМЕНТАЛЬНЫЕ



Примечание: все модели шкафов в стандартной комплектации имеют створки дверей, включая замок с поворотной ручкой и ригельный механизм запираения. (Двери условно не показаны)



Шкаф ERGO 181/2 №1
Артикул: 100-1001-00



Шкаф ERGO 181/2 №2
Артикул: 100-1002-00

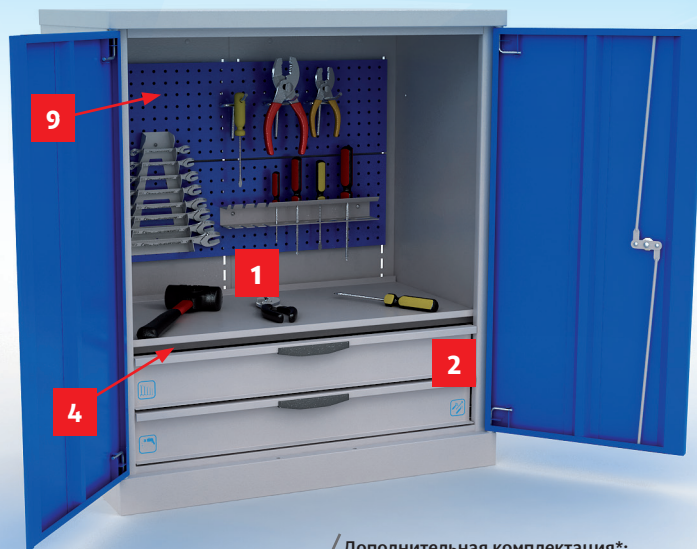

Шкаф ERGO 181/2 №1
Артикул: 100-1001-00

Дополнительная комплектация*:
 Держатель ключей.....1 шт.
 Держатель отверток.....1 шт.
 Крючок 65 мм.....3 шт.



Шкаф ERGO 181/2 №3
Артикул: 100-1003-00



Шкаф ERGO 181/2 №4
Артикул: 100-1004-00



Шкаф ERGO 181/2 №5
Артикул: 100-1005-00



Шкаф ERGO 181/2 №6
Артикул: 100-1006-00



Шкаф ERGO 181/2 №7
Артикул: 100-1007-00



Шкаф ERGO 181/2 №8
Артикул: 100-1008-00



Шкаф ERGO 181/2 №12
Артикул: 100-1012-00

Дополнительная комплектация*:
 Контейнер 12.4016 шт.
 Контейнер 12.4024 шт.



Шкаф ERGO 181/2 №9
Артикул: 100-1009-00



Шкаф ERGO 181/2 №10
Артикул: 100-1010-00



Шкаф ERGO 181/2 №11
Артикул: 100-1011-00



Шкаф ERGO 181/2 №12
Артикул: 100-1012-00

* - ПОЛНЫЙ СПИСОК ДОПОЛНИТЕЛЬНЫХ КОМПЛЕКТУЮЩИХ СМ. В РАЗДЕЛЕ «ДОПОЛНИТЕЛЬНАЯ КОМПЛЕКТАЦИЯ»

Примечание: комплектация изделий инструментом, пластиковыми контейнерами, различными предметами, не связанными с металлической мебелью, в комплект поставки серийных изделий не входит, а представлено на фотографиях в качестве примера использования

**ERGO****ШКАФЫ ИНСТРУМЕНТАЛЬНЫЕ**

Предназначены для надежного хранения инструмента, оснастки, крепежа, орг. техники и одежды на производственных участках, станциях технического обслуживания и др.

- Самый широкий выбор комплектаций в России.
- Строгий и современный дизайн.
- Прочный сборно-разборный металлический корпус, толщина стенки 0,8 мм.
- Надежный ригельный запирающий механизм (запирание в две стороны).
- Быстрая и легкая сборка на зацепах и винтах.
- Универсальное использование для хранения крепежа, инструмента, оснастки, одежды.
- Индивидуальная комплектация под различные требования.
- Усиленная система установки полок и ящиков на кронштейны толщиной 2,0 мм.
- Полезные габариты ящиков ERGO (1/2) ВхШхГ - 90x700/320x380 мм
- Шаг перфорации установки полок и ящиков 35 мм.
- Наличие кабелеканала в корпусе шкафа позволяет удобно подключать орг. технику.
- Эргономичный замок с поворотной ручкой, покрытие - хром.
- Шкафы включают комплект наклеек для обозначения мест хранения.
- Возможность установки полок под углом до 20°.
- Износостойкое порошковое покрытие.

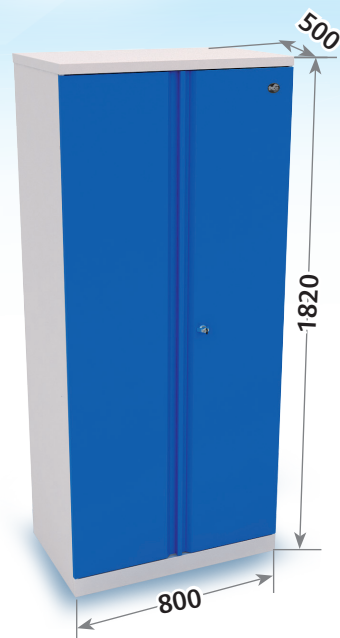
**Цвета отделки****RAL 5005****RAL 7035**

Цвета изделий могут незначительно отличаться от реальных в связи с использованием технологии 3D-моделирования

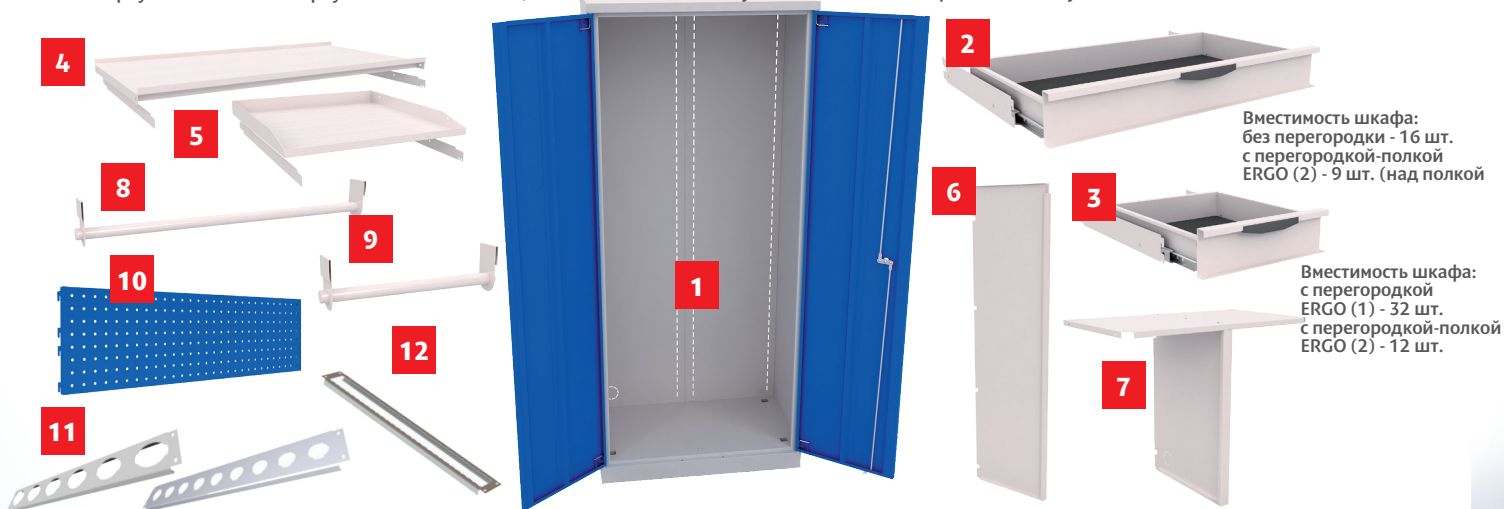

Вместимость шкафа:
без перегородки - 16 шт.
с перегородкой-полкой ERGO (2) - 9 шт. (над полкой)

Вместимость шкафа:
с перегородкой ERGO (1) - 32 шт.
с перегородкой-полкой ERGO (2) - 12 шт.

Артикул	Наименование	Габаритные размеры, ВхШхГ	Вес, кг
100-2000-01	1 Корпус шкафа ERGO 181	1820x800x500	44,8
101-0001-02	2 Ящик ERGO (1)	100x724x425	4,6
101-0002-02	3 Ящик ERGO (2)*	100x340x425	2,2
102-0001-02	4 Полка ERGO (1)	35x794x414	3,5
102-0002-02	5 Полка ERGO (2)*	35x395x414	1,3
103-0001-02	6 Перегородка ERGO (1)	1735x473x37	11,6
103-0002-02	7 Перегородка-полка ERGO(2)	655x797x470	5,2

Артикул	Наименование	Габаритные размеры, ВхШхГ	Вес, кг
105-0001-02	8 Перекладина ERGO (1)**	60x792x50	2,8
105-0001-02	9 Перекладина ERGO (2)***	60x400x50	2,0
107-0001-02	10 Стенка перф. ERGO (1)	208x740x27	1,1
102-2001-02	11 Вставка Garant ERGO (1) (SK 40)(1/3)	25x781x119	1,34
102-2002-02	Вставка Garant ERGO (1) (SK50)(1/3)	25x781x119	1,24
102-2001-03	12 Вставка Lokoma ERGO (1) (1/3)	25x781x118	0,94

* - для установки требуется наличие перегородки ERGO (1), либо перегородки-полки ERGO (2).

** - для установки требуется наличие полки ERGO (1), либо полки ERGO (2) в зависимости от ширины перекладки ERGO. Устанавливается на кронштейны полок ERGO (1), (2).



ШКАФЫ ИНСТРУМЕНТАЛЬНЫЕ



Примечание: все модели шкафов в стандартной комплектации имеют створки дверей, включая замок с поворотной ручкой и ригельный механизм запирания. (Двери условно не показаны)



Шкаф ERGO 181 №1
Артикул: 100-2001-00



Шкаф ERGO 181 №2
Артикул: 100-2002-00



Шкаф ERGO 181 №3
Артикул: 100-2003-00



Шкаф ERGO 181 №4
Артикул: 100-2004-00



Шкаф ERGO 181 №5
Артикул: 100-2005-00



Шкаф ERGO 181 №9
Артикул: 100-2009-00

Дополнительная комплектация*:
Контейнер 12.4022 шт.



Шкаф ERGO 181 №6
Артикул: 100-2006-00



Шкаф ERGO 181 №7
Артикул: 100-2007-00



Шкаф ERGO 181 №8
Артикул: 100-2008-00



Шкаф ERGO 181 №10
Артикул: 100-2010-00



Шкаф ERGO 181 №11
Артикул: 100-2011-00



Шкаф ERGO 181 №12
Артикул: 100-2012-00

* – ПОЛНЫЙ СПИСОК ДОПОЛНИТЕЛЬНЫХ КОМПЛЕКТУЮЩИХ СМ. В РАЗДЕЛЕ «ДОПОЛНИТЕЛЬНАЯ КОМПЛЕКТАЦИЯ»

Примечание: комплектация изделий инструментом, пластиковыми контейнерами, различными предметами, не связанными с металлической мебелью, в комплект поставки серийных изделий не входит, а представлено на фотографиях в качестве примера использования

**ERGO****ШКАФЫ ИНСТРУМЕНТАЛЬНЫЕ**

- Строгий и современный дизайн.
- Прочный сборно-разборный металлический корпус, толщина стенок 1,5 мм.
- Надежный ригельный запирающий механизм (запирание в две стороны).
- Быстрая и легкая сборка на зацепах и винтах.
- Универсальное использование для хранения крепежа, инструмента, оснастки, одежды.
- Индивидуальная комплектация под различные требования.
- Усиленная система установки полок и ящиков на кронштейны толщиной 2,0 мм.
- Полезные габариты ящиков ERGO (1/2) ВхШхГ - 90x700/320x380 мм
- Шаг перфорации установки полок и ящиков 35 мм.
- Наличие кабелеканала в корпусе шкафа позволяет удобно подключить орг. технику.
- Эргономичный замок с поворотной ручкой, покрытие - хром.
- Шкафы включают комплект наклеек для обозначения мест хранения.
- Возможность установки полок под углом до 20°.
- Износостойкое порошковое покрытие.

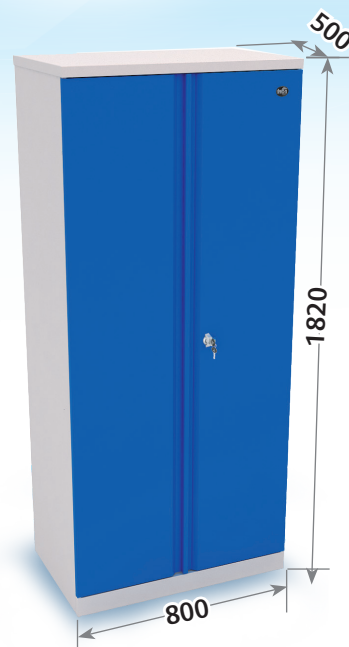
**Цвета отделки****RAL 5005****RAL 7035**

Цвета изделий могут незначительно отличаться от реальных в связи с использованием технологии 3D-моделирования

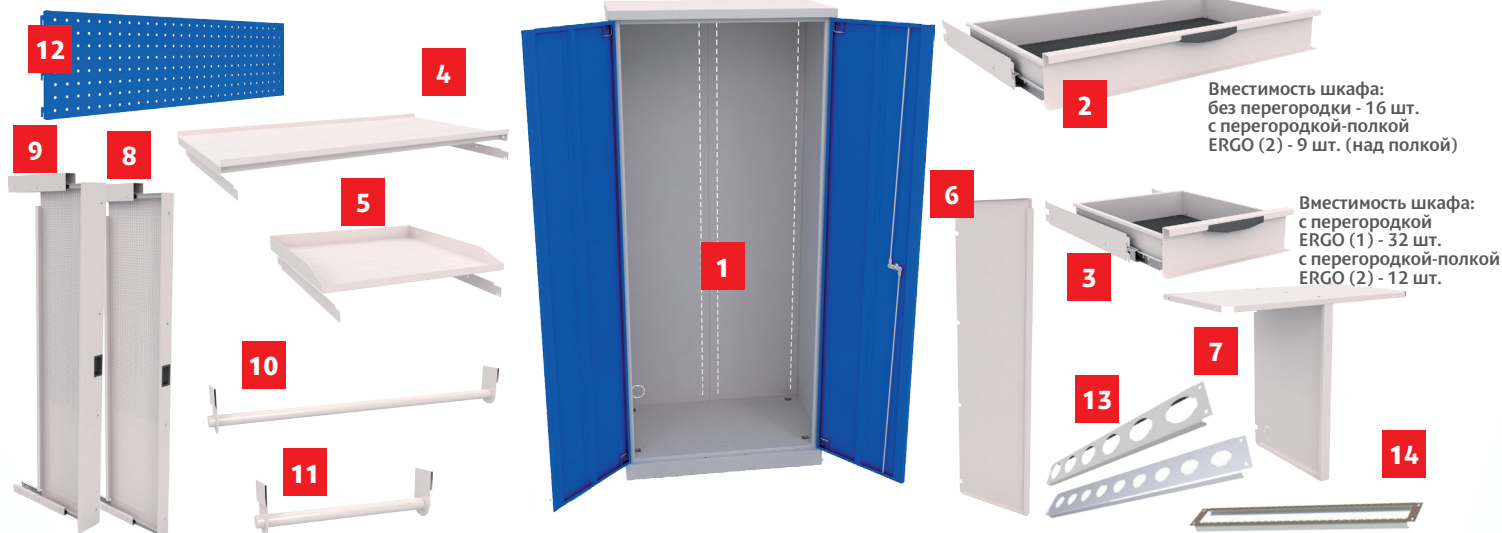

Вместимость шкафа: без перегородки - 16 шт. с перегородкой-полкой ERGO (2) - 9 шт. (над полкой)

Вместимость шкафа: с перегородкой ERGO (1) - 32 шт. с перегородкой-полкой ERGO (2) - 12 шт.

Артикул	Наименование	Габаритные размеры, ВхШхГ	Вес, кг	Артикул	Наименование	Габаритные размеры, ВхШхГ	Вес, кг
100-3000-01	1 Корпус шкафа ERGO 251	1820x800x500	70,6	104-0001-02	8 Планшет ERGO (1)	1674x422x152	11,4
101-0001-02	2 Ящик ERGO (1)	100x724x425	4,6	104-0002-02	9 Планшет ERGO (2)	1674x422x66	10,0
101-0002-02	3 Ящик ERGO (2)*	100x340x425	2,2	105-0001-02	10 Перекладина ERGO (1)**	60x792x50	2,8
102-0001-02	4 Полка ERGO (1)	35x794x414	3,5	105-0001-02	11 Перекладина ERGO (2)***	60x400x50	2,0
102-0002-02	5 Полка ERGO (2)*	35x395x414	1,3	107-0001-02	12 Стенка перф. ERGO (1)	208x740x27	1,1
103-0001-02	6 Перегородка ERGO (1)	1735x473x37	11,6	102-2001-02	13 Вставка Garant ERGO(1)(SK 40)(1/3)	25x781x119	1,34
103-0002-02	7 Перегородка-полка ERGO (2)	655x797x470	5,2	102-2002-02	Вставка Garant ERGO(1)(SK 40)(1/3)	25x781x119	1,24
				102-2001-03	14 Вставка Lokoma ERGO(1)(1/3)	25x781x118	0,94

* - для установки требуется наличие перегородки ERGO (1), либо перегородки-полки ERGO (2).

**- для установки требуется наличие полки ERGO (1), либо полки ERGO (2) в зависимости от ширины перекладки ERGO.

Устанавливается на кронштейны полок ERGO (1), (2).



ШКАФЫ ИНСТРУМЕНТАЛЬНЫЕ



Примечание: все модели шкафов в стандартной комплектации имеют створки дверей, включая замок с поворотной ручкой и ригельный механизм запираания. (Двери условно не показаны)



Шкаф ERGO 251 №1
Артикул: 100-3001-00



Шкаф ERGO 251 №3
Артикул: 100-3003-00



Шкаф ERGO 251 №2
Артикул: 100-3002-00

Дополнительная комплектация*:
 Держатель ключей 1 шт.
 Держатель отверток 1 шт.
 Полка 550/160 1 шт.
 Крючок 65 мм. 5 шт.
 Контейнер 12.401 8 шт.
 Контейнер 12.403 5 шт.



Шкаф ERGO 251 №6
Артикул: 100-3006-00

Дополнительная комплектация*:
 Держатель ключей 1 шт.
 Держатель отверток 1 шт.
 Крючок 100 мм. 4 шт.
 Контейнер 12.401 9 шт.
 Контейнер 12.402 8 шт.



Шкаф ERGO 251 №4
Артикул: 100-3004-00



Шкаф ERGO 251 №5
Артикул: 100-3005-00

* – полный список дополнительных комплектующих см. в разделе «Дополнительная комплектация»

Примечание: комплектация изделий инструментом, пластиковыми контейнерами, различными предметами, не связанными с металлической мебелью, в комплект поставки серийных изделий не входит, а представлено на фотографиях в качестве примера использования



MODUL ШКАФЫ ИНСТРУМЕНТАЛЬНЫЕ



Предназначены для надежного хранения инструмента, оснастки и груза в материальных кладовых, рабочих зонах промышленных помещений и станциях технического обслуживания автомобилей.

- Габаритные размеры шкафа ВхШхГ, мм: 980x1150x650.
- Конструкция сборно-разборная, состоящая из двух рам, крыши/цоколя, боковых и задней стенок, распашных дверей с замком и ручкой, роллеты с замком.
- Надежный ригельный запирающий механизм (запирание в две стороны).
- Удобный замок с поворотной ручкой (покрытие - хром) на активной створке дверей и п-образная ручка (пластик, цвет - черный) на пассивной створке.
- Рамы шкафа имеют цельногнутой профиль из стали толщиной 2 мм, что придает конструкции шкафа особую устойчивость к высоким нагрузкам.
- Нагрузка на шкаф может достигать 1000 кг, на полку до 400 кг, ящик до 45 кг.
- Шкафы могут иметь два типа распашных дверей: сплошные из стали и с прозрачными окошками из орг. стекла, либо роллету.
- Полки выполнены из оцинкованной стали и устанавливаются с шагом 25 мм.
- Ящики имеют три типоразмера по высоте 60, 125, 265 мм и могут комплектоваться продольными перегородками длиной 420 мм с шагом 90 мм (только для ящиков 60 и 125 мм).
- Возможно анкерное крепление шкафа к полу (анкерные болты в комплекте поставки).

Цвета отделки

RAL 5005

RAL 7035

RAL 7046

Цвета изделий могут незначительно отличаться от реальных в связи с использованием технологии 3D-моделирования



нагрузка на шкаф



нагрузка на полку



нагрузка на ящик



ригельная сис-ма запираения



высота ящиков



полное выдвижение



установка друг на друга



комбинированная перфорация



наличие кабелеканала



установка перегородок

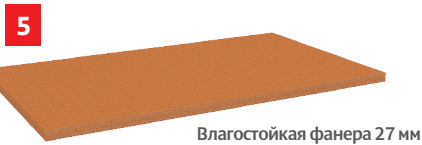

Влагостойкая фанера 27 мм

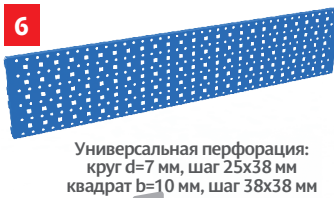

Универсальная перфорация: круг d=7 мм, шаг 25x38 мм квадрат b=10 мм, шаг 38x38 мм

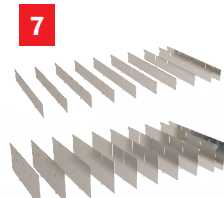

Перегородки устанавливаются только в ящики высотой 60 и 125 мм (оцинк. сталь), с комплектом фиксаторов для перегородок.



Полезный размер ШхГ: 980x440 мм



Материал: оцинкованная сталь



Материал: оцинкованная сталь полезный размер ШхГ: 1025x550 мм



Полезный размер ШхГ: 950x420 мм Вместимость - 12 шт.



Полезный размер ШхГ: 950x420 мм Вместимость - 6 шт.



Полезный размер ШхГ: 950x420 мм Вместимость - 3 шт.

Артикул	Наименование	Габаритные размеры, ВхШхГ	Вес, кг
500-1001-01	1 Корпус шкафа MODUL 1000 (металл)	980x1150x650	42,8
500-1002-01	2 Корпус шкафа MODUL 1000 (со стеклом)	980x1150x650	39,5
500-1003-01	2.1 Корпус шкафа MODUL 1000 (с роллетой)	980x1145x649	51,6
504-0001-01	3 Полка MODUL 950x550	30x1028x550	8,0
507-0001-01	4 Полка выдвижная MODUL 950x550 (45 кг)	82x980x440	8,93
504-0001-02	5 Столешница MODUL 1000x550	30x1145x649	16,9
505-0001-02	6 Стенка перф. MODUL 210x1000	210x999x15	1,45
500-0600-02	7 К-т перегородок в ящик MODUL 60	60x420x15	2,5

Артикул	Наименование	Габаритные размеры, ВхШхГ	Вес, кг
500-1200-02	К-т перегородок в ящик MODUL 125	125x420x15	5,6
507-0060-01	8 Ящик MODUL 60 (45 кг)	66x980x465	8,0
507-0125-01	Ящик MODUL 125 (45 кг)	131x980x465	15,6
507-0265-01	Ящик MODUL 265 (45 кг)	265x980x465	19,6
506-0250-02	9 Разделитель для полки 250x550	250x40x545	0,98
506-0380-02	Разделитель для полки 380x550	380x40x545	1,42
505-0001-04	10 Вставка Garant MODUL 200 (SK 50)(1/3)	25x989x164	2,83
505-0001-02	Вставка Garant MODUL 200 (HSK 63)(1/3)	25x989x164	2,86
505-0001-03	Вставка Garant MODUL 200 (SK 40)(1/3)	25x989x164	2,72
505-0001-05	11 Вставка Lokoma MODUL 200(1/3)	25x989x164	2,10



ШКАФЫ ИНСТРУМЕНТАЛЬНЫЕ



Примечание: на этой странице представлен только небольшой перечень возможных вариантов комплектации инструментальных шкафов «MODUL». Все шкафы состоят из стандартного набора комплектующих, который дает возможность скомплектовать индивидуальную систему хранения, отвечающую конфигурации Вашего помещения и конкретной специфике деятельности.

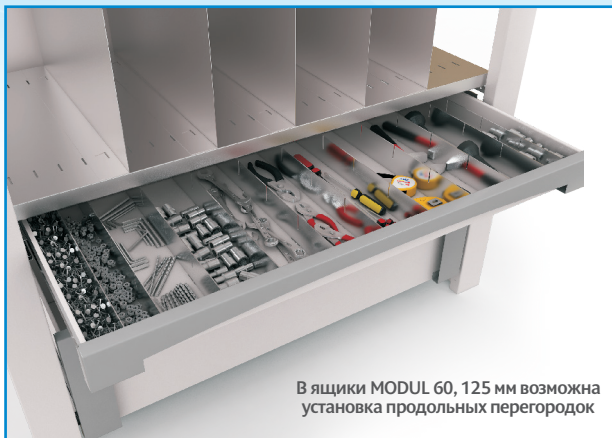

В ящики MODUL 60, 125 мм возможна установка продольных перегородок



Шкаф MODUL 1000 №4

Артикул: 500-1004-00

Возможный вариант комплектации

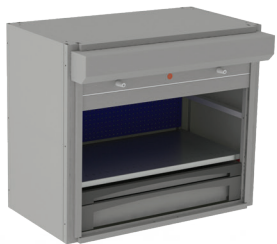

2.1



Шкаф MODUL 1000 №2

Артикул: 500-1002-00



Шкаф MODUL 1000 №3

Артикул: 500-1003-00

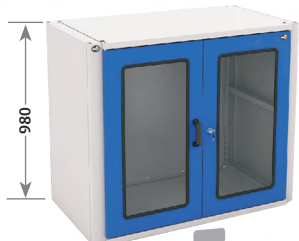

2



Шкаф MODUL 1000 №6

Артикул: 500-1006-00



Шкаф MODUL 1000 №7

Артикул: 500-1007-00

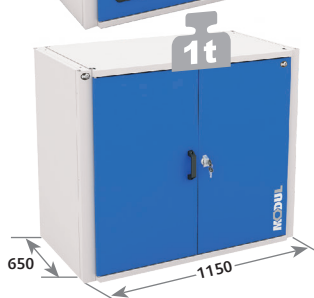

1



Шкаф MODUL 1000 №5

Артикул: 500-1005-00



Шкаф MODUL 1000 №9

Артикул: 500-1001-00



Шкаф MODUL 1000 №8

Артикул: 500-1008-00

Возможный вариант комплектации
Возможно анкерное крепление
рамы шкафа к полу

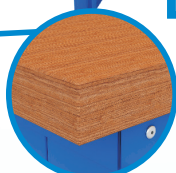

Влагостойкая фанера
27 мм



Полное выдвижение
ящиков

Шкаф MODUL 1000 №9

Артикул: 500-1009-00



MODUL ШКАФЫ ИНСТРУМЕНТАЛЬНЫЕ



Предназначены для надежного хранения инструмента, оснастки и груза в материальных кладовых, рабочих зонах промышленных помещений и станциях технического обслуживания автомобилей.

- Габаритные размеры шкафа ВхШхГ, мм: 1960x1150x650.
- Конструкция сборно-разборная, состоящая из двух рам, крыши/цоколя, боковых и задней стенок, распашных дверей с замком, роллеты с замком и ручкой.
- Надежный ригельный запирающий механизм (запирание в две стороны).
- Удобный замок с поворотной ручкой (покрытие - хром) на активной створке дверей и п-образная ручка (пластик, цвет- черный) на пассивной створке.
- Рамы шкафа имеют цельногнутый профиль из стали толщиной 2 мм, что придает конструкции шкафа особую устойчивость к высоким нагрузкам.
- Шкафы могут иметь два типа распашных дверей: сплошные из стали и с прозрачными окошками из орг. стекла, либо роллету.
- Полки выполнены из оцинкованной стали и устанавливаются с шагом 25 мм.
- Нагрузка на шкаф может достигать 2000 кг, на полку до 400 кг, ящик до 45 кг.
- Ящики имеют три типоразмера по высоте 60, 125, 265 мм и могут комплектоваться продольными перегородками длиной 420 мм с шагом 90 мм (только для ящиков 60 и 125 мм).
- Возможно анкерное крепление шкафа к полу (анкерные болты в комплекте поставки).

Цвета отделки

RAL 5005

RAL 7035

RAL 7046

Цвета изделий могут незначительно отличаться от реальных в связи с использованием технологии 3D-моделирования



нагрузка на шкаф



нагрузка на полку



нагрузка на ящик



ригельная система запиравания



высота ящиков



полное выдвижение



комбинированная перфорация



наличие кабельканала



установка перегородок

5

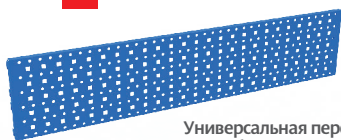

Универсальная перфорация:
круг d=7 мм, шаг 25x38 мм
квадрат b=10 мм, шаг 38x38 мм

8

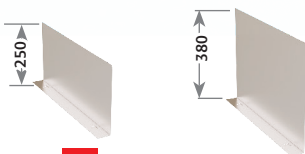

3 Материал: оцинкованная сталь

3 Материал: оцинкованная сталь
полезный размер ШхГ: 1025x550 мм

1960

7



Полезный размер ШхГ: 950x420 мм
Вместимость - 24 шт.



Полезный размер ШхГ: 950x420 мм
Вместимость - 12 шт.



Полезный размер ШхГ: 950x420 мм
Вместимость - 6 шт.

9

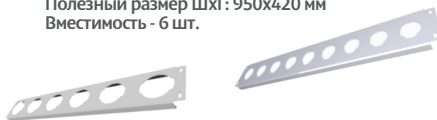

6

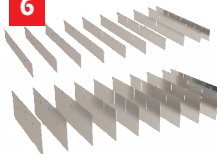

Перегородки устанавливаются только в ящики высотой 60 и 125 мм (оцинк. сталь), с комплектом фиксаторов для перегородок.

4



Полезный размер ШхГ: 980x440 мм

10



Артикул	Наименование	Габаритные размеры, ВхШхГ	Вес, кг
500-2001-01	1 Корпус шкафа MODUL 2000 (металл)	1960x1150x650	75,8
500-2002-01	2 Корпус шкафа MODUL 2000 (со стеклом)	1960x1150x650	69,2
500-2003-01	2.1 Корпус шкафа MODUL 2000 (с роллетой)	1960x1145x649	76,8
504-0001-01	3 Полка MODUL 950x550	30x1028x550	8,0
507-0001-01	4 Полка выдвижная MODUL 950x550 (45 кг)	82x980x440	8,93
505-0001-02	5 Стенка перф. MODUL 210x1000	210x999x15	1,45
503-0002-00	Фиксаторы для перегородок в ящик MODUL	15x941x10	0,52
500-0600-02	6 К-т перегородок в ящик MODUL 60	60x420x15	2,5
500-1200-02	К-т перегородок в ящик MODUL 125	125x420x15	5,6

Артикул	Наименование	Габаритные размеры, ВхШхГ	Вес, кг
507-0060-01	7 Ящик MODUL 60 (45 кг)	66x980x465	8,0
507-0125-01	Ящик MODUL 125 (45 кг)	131x980x465	15,6
507-0265-01	Ящик MODUL 265 (45 кг)	265x980x465	19,6
506-0250-02	8 Разделитель для полки 250x550	250x40x545	0,98
506-0380-02	Разделитель для полки 380x550	380x40x545	1,42
505-0001-04	9 Вставка Garant MODUL 200 (SK 50)(1/3)	25x989x164	2,83
505-0001-02	Вставка Garant MODUL 200 (HSK 63)(1/3)	25x989x164	2,86
505-0001-03	Вставка Garant MODUL 200 (SK 40)(1/3)	25x989x164	2,72
505-0001-05	10 Вставка Lokoma MODUL 200 (1/3)	25x989x164	2,10



MODUL ШКАФЫ ИНСТРУМЕНТАЛЬНЫЕ



Примечание: на этой странице представлен только небольшой перечень возможных вариантов комплектации инструментальных шкафов «MODUL». Все шкафы состоят из стандартного набора комплектующих, который дает возможность скомпоновать индивидуальную систему хранения, отвечающую конфигурации Вашего помещения и конкретной специфике деятельности.



Шкаф MODUL 2000 №1
Артикул: 500-2001-00



Шкаф MODUL 2000 №2
Артикул: 500-2002-00



Шкаф MODUL 2000 №3
Артикул: 500-2003-00



Шкаф MODUL 2000 №4
Артикул: 500-2004-00



Шкаф MODUL 2000 №5
Артикул: 500-2005-00



Шкаф MODUL 2000 №6
Артикул: 500-2006-00



Шкаф MODUL 2000 №7
Артикул: 500-2007-00
Возможный вариант комплектации



Шкаф MODUL 2000 №8
Артикул: 500-2008-00



Шкаф MODUL 2000 №9
Артикул: 500-2009-00

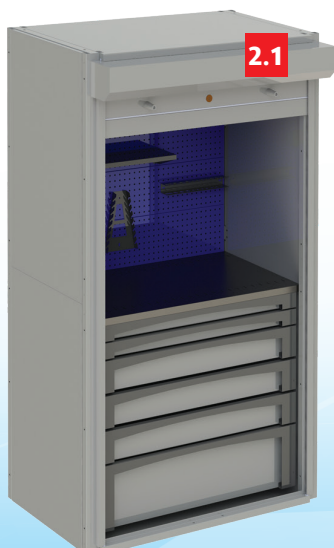

Шкаф MODUL 2000 №10
Артикул: 500-2010-00

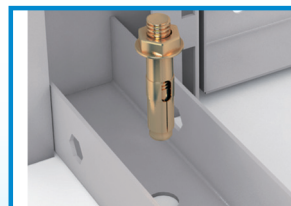

Анкерное крепление к полу

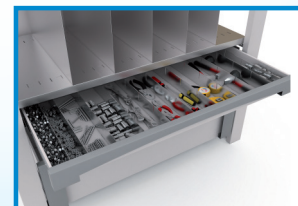

В ящики MODUL 60, 125 возможна установка перегородок



Предназначены для оснащения закрытых рабочих помещений, как, например, кладовые для хранения инструмента и оснастки, а также мастерские, гаражи и служат для оптимального использования пространства.

Основным преимуществом данной системы хранения является высокая прочность и способность выдерживать большие нагрузки. Так максимальная нагрузка на выдвижной ящик и выдвижную полку достигает 105 кг, на стационарную полку до 400 кг, что дает возможность хранить тяжелые инструменты и оснастку при общей нагрузке на секцию до 1000 кг. Дополнительная установка перегородок в ящиках и разделителей на полках поможет удобно скомпоновать внутреннее пространство под хранение мелких деталей.

Системы хранения объединяют в себе преимущества шкафа для инструментов и стеллажа. Системы складирования строятся вокруг базового компонента-рамы, которая в данных вариантах имеет размер по высоте 1000 мм, по ширине: 620 мм, а остальные дополнительные элементы, такие как: полки, ящики, стенки, разделители, двери, столешница добавляются для создания более эффективного решения. Стандартная ширина одной секции 1150 мм, секции могут набираться по принципу «основная+дополнительная» с экономией одной рамы. Рамы имеют сварную конструкцию и перфорацию для установки дополнительных элементов с шагом 25 мм, что дает широкую возможность моделирования системы хранения под конкретные задачи.



Система хранения MODUL 1x1000 №5

Артикул: 501-1005-00

Цвета отделки

RAL 5005

RAL 7035

RAL 7046

Цвета изделий могут незначительно отличаться от реальных в связи с использованием технологии 3D-моделирования



нагрузка на ящик



нагрузка на полку



нагрузка на полку



высота ящиков



установка друг на друга



угол установки полок



установка перегородок



В ящики MODUL 60, 125 возможна установка перегородок



Удобный замок-ручка (сталь) и ручка (пластик)

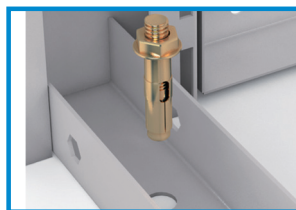

Анкерное крепление рамы к полу



Полное выдвижение ящиков

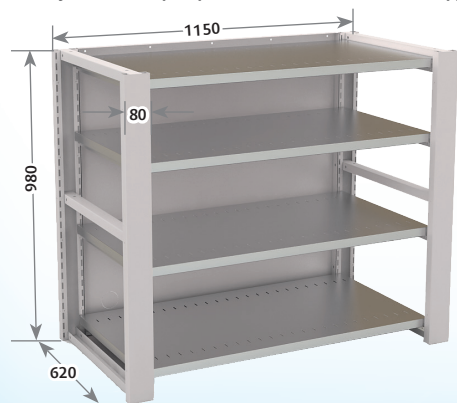

Система хранения MODUL

1x1000 №1

Артикул: 501-1001-00



Система хранения MODUL

1x1000 №2

Артикул: 501-1002-00



Система хранения MODUL

1x1000 №3

Артикул: 501-1003-00



Примечание: на этой странице представлен только небольшой перечень возможных вариантов комплектации систем хранения «MODUL». Все системы хранения состоят из стандартного набора комплектующих, который дает возможность скомплектовать индивидуальную систему складирования, отвечающую конфигурации Вашего помещения и конкретной специфике деятельности.

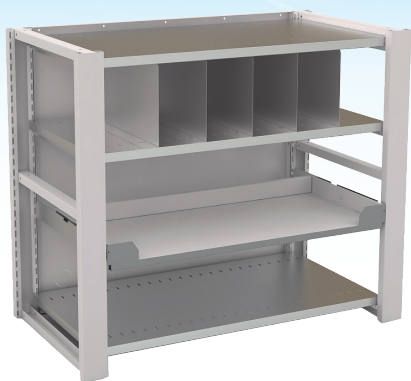

Система хранения MODUL
1x1000 №4
Артикул: 501-1004-00



Система хранения MODUL
1x1000 №5
Артикул: 501-1005-00



Система хранения MODUL
1x1000 №6
Артикул: 501-1006-00



Система хранения MODUL
1x1000 №7
Артикул: 501-1007-00



Система хранения MODUL
1x1000 №9
Артикул: 501-1009-00

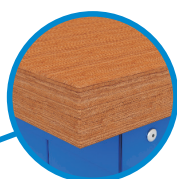

Влагостойкая фанера
27 мм

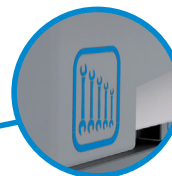

Наклейки
для маркировки
содержимого
ящичков



Полное
выдвижение
ящичков



Система хранения MODUL
1x1000 №8
Артикул: 501-1008-00

Возможный вариант комплектации

Дополнительная комплектация*:
Контейнер 12.401 5 шт.
Контейнер 12.402 2 шт.

* – полный список дополнительных комплектующих см. в разделе «ДОПОЛНИТЕЛЬНАЯ КОМПЛЕКТАЦИЯ»



Предназначены для оснащения закрытых рабочих помещений, как, например, кладовые для хранения инструмента и оснастки, а также мастерские, гаражи и служат для оптимального использования пространства.

Основным преимуществом данной системы хранения является высокая прочность и способность выдерживать большие нагрузки. Так максимальная нагрузка на выдвижной ящик и выдвижную полку достигает 105 кг, на стационарную полку до 400 кг, что дает возможность хранить тяжелые инструменты и оснастку при общей нагрузке на секцию до 2000 кг. Дополнительная установка перегородок в ящиках и разделителей на полках поможет удобно скомпоновать внутреннее пространство под хранение мелких деталей. Системы хранения объединяют в себе преимущества шкафа для инструментов и стеллажа. Системы складирования строятся вокруг базового элемента-рамы, которая в данных вариантах имеет размер по высоте 2000 мм, по ширине: 620 мм, а остальные дополнительные элементы, такие как: полки, ящики, стенки, разделители, двери, столешница добавляются для создания более эффективного решения. Стандартная ширина одной секции 1150 мм, секции могут набираться по принципу «основная+дополнительная» с экономией одной рамы. Рамы имеют сварную конструкцию и перфорацию для установки дополнительных элементов с шагом 25 мм, что дает широкую возможность моделирования системы хранения под конкретные задачи.



Система хранения MODUL
1x2000 №6

Артикул: 501-2006-00

Цвета отделки

RAL 5005

RAL 7035

RAL 7046

Цвета изделий могут незначительно отличаться от реальных в связи с использованием технологии 3D-моделирования



нагрузка на ящик



нагрузка на полку



нагрузка на полку



высота ящиков



полное выдвижение



угол установки полок



установка перегородок



Система хранения MODUL
1x2000 №1

Артикул: 501-2001-00



Система хранения MODUL
1x2000 №2

Артикул: 501-2002-00



Система хранения MODUL
1x2000 №3

Артикул: 501-2003-00



Примечание: на этой странице представлен только небольшой перечень возможных вариантов комплектации систем хранения «MODUL». Все системы хранения состоят из стандартного набора комплектующих, который дает возможность скомплектовать индивидуальную систему складирования, отвечающую конфигурации Вашего помещения и конкретной специфике деятельности.



Система хранения MODUL

1x2000 №4

Артикул: 501-2004-00



Система хранения MODUL

1x2000 №5

Артикул: 501-2005-00

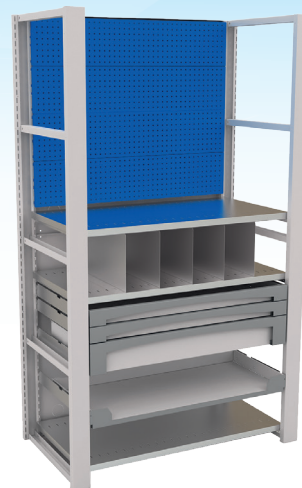

Система хранения MODUL

1x2000 №6

Артикул: 501-2006-00



В ящики MODUL 60, 125 возможна установка перегородок



Удобный замок-ручка (сталь) и ручка (пластик)

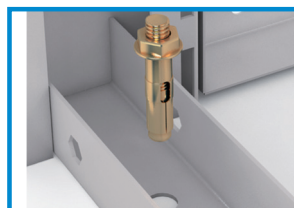

Анкерное крепление рамы к полу



Система хранения MODUL

1x2000 №7

Артикул: 501-2007-00



Система хранения MODUL 1x2000 №8

Артикул: 501-2008-00

Возможный вариант комплектации



Полное выдвижение ящиков

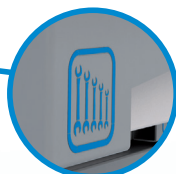

Наклейки для маркировки содержимого ящиков

- Держатель ключей.....1 шт.
- Держатель отверток.....1 шт.
- Полка 550/160.....2 шт.
- Дополнительная комплектация*:**
- Контейнер 12.40113 шт.
- Контейнер 12.4023 шт.
- Контейнер 12.4043 шт.



Система хранения MODUL

1x2000 №9

Артикул: 501-2009-00

* – полный список дополнительных комплектующих см. в разделе «ДОПОЛНИТЕЛЬНАЯ КОМПЛЕКТАЦИЯ»



Предназначены для оснащения закрытых рабочих помещений, как, например, кладовые для хранения инструмента и оснастки, а также мастерские, гаражи и служат для оптимального использования пространства. Основным преимуществом данной системы хранения является высокая прочность и способность выдерживать большие нагрузки. Так максимальная нагрузка на выдвижной ящик и выдвижную полку достигает 105 кг, на стационарную полку до 400 кг, что дает возможность хранить тяжелые инструменты и оснастку при общей нагрузке на секцию до 2000 кг. Дополнительная установка перегородок в ящиках и разделителей на полках поможет удобно скомпоновать внутреннее пространство под хранение мелких деталей. Системы хранения объединяют в себе преимущества шкафа для инструментов и стеллажа. Системы складирования строятся вокруг базового компонента-рамы, которая в данных вариантах имеет размер по высоте 2000 мм, по ширине: 620 мм, а остальные дополнительные элементы, такие как: полки, ящики, стенки, разделители, двери, столешница добавляются для создания более эффективного решения. Стандартная ширина одной секции 1150 мм, секции могут набираться по принципу «основная+дополнительная» с экономией одной рамы. Рамы имеют сварную конструкцию и перфорацию для установки дополнительных элементов с шагом 25 мм, что дает широкую возможность моделирования системы хранения под конкретные задачи.



Система хранения MODUL 2x2000 №6
Артикул: 502-2006-00

Цвета отделки

RAL 5005

RAL 7035

RAL 7046

Цвета изделий могут незначительно отличаться от реальных в связи с использованием технологии 3D-моделирования



нагрузка на ящик



нагрузка на полку



нагрузка на полку



высота ящиков



полное выдвижение



угол установки полок



установка перегородок

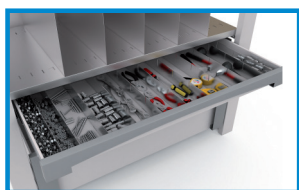

В ящики MODUL 60, 125 возможна установка перегородок



Удобный замок-ручка (сталь) и ручка (пластик)

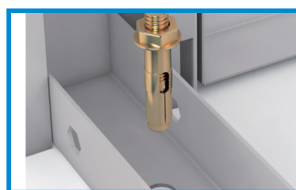

Анкерное крепление рамы к полу



Полное выдвижение ящиков

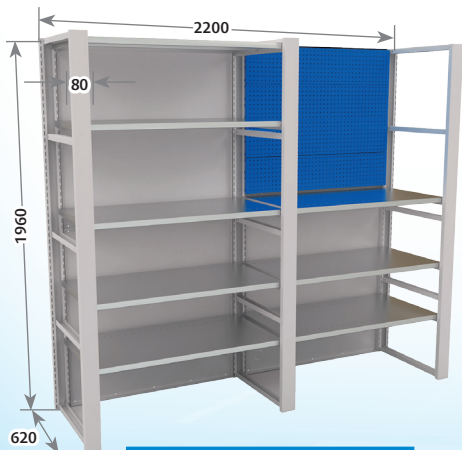

Система хранения MODUL 2x2000 №1

Артикул: 502-2001-00



Система хранения MODUL 2x2000 №2

Артикул: 502-2002-00



Система хранения MODUL 2x2000 №3

Артикул: 502-2003-00



Примечание: на этой странице представлен только небольшой перечень возможных вариантов комплектации систем хранения «MODUL». Все системы хранения состоят из стандартного набора комплектующих, который дает возможность скомплектовать индивидуальную систему складирования, отвечающую конфигурации Вашего помещения и конкретной специфике деятельности.



Система хранения MODUL
2x2000 №4
Артикул: 502-2004-00



Система хранения MODUL
2x2000 №5
Артикул: 502-2005-00



Система хранения MODUL
2x2000 №6
Артикул: 502-2006-00



Система хранения MODUL
2x2000 №7
Артикул: 502-2007-00



Система хранения MODUL
2x2000 №8
Артикул: 502-2008-00



Система хранения MODUL
2x2000 №9
Артикул: 502-2009-00



Система хранения MODUL 2x2000 №4
Артикул: 502-2004-00

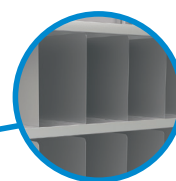

Разделители для полок высотой **250 и 380 мм**



Выдвижение полки на **100%**

- Держатель ключей.....1 шт.
- Держатель отверток.....1 шт.
- Полка 550/160.....2 шт.
- Дополнительная комплектация*:**
- Контейнер 12.4014 шт.
- Контейнер 12.40216 шт.
- Контейнер 12.4045 шт.

* – полный список дополнительных комплектующих см. в разделе «Дополнительная комплектация»



Предназначены для оснащения закрытых рабочих помещений, как, например, кладовые для хранения инструмента и оснастки, а также мастерские, гаражи и служат для оптимального использования пространства.

Основным преимуществом данной системы хранения является высокая прочность и способность выдерживать большие нагрузки. Так максимальная нагрузка на выдвижной ящик и выдвижную полку достигает 105 кг, на стационарную полку до 400 кг, что дает возможность хранить тяжелые инструменты и оснастку при общей нагрузке на секцию до 2000 кг. Дополнительная установка перегородок в ящиках и разделителей на полках поможет удобно скомпоновать внутреннее пространство под хранение мелких деталей.

Системы хранения объединяют в себе преимущества шкафа для инструментов и стеллажа. Системы хранения строятся вокруг базового компонента-рамы, которая в данных вариантах имеет размер по высоте 2000 мм, по ширине: 620 мм, а остальные дополнительные элементы, такие как: полки, ящики, стенки, разделители, двери, столешница добавляются для создания более эффективного решения. Стандартная ширина одной секции 1150 мм, секции могут набираться по принципу «основная+дополнительная» с экономией одной рамы. Рамы имеют сварную конструкцию и перфорацию для установки дополнительных элементов с шагом 25 мм, что дает широкую возможность моделирования системы хранения под конкретные задачи.



нагрузка на ящик



нагрузка на полку



нагрузка на полку



высота ящиков



полное выдвижение



угол уст-ки полок



установка перегородок

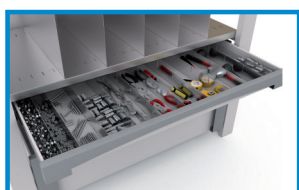

В ящики MODUL 60, 125 возможна установка перегородок



Удобный замок-ручка (сталь) и ручка (пластик)



Анкерное крепление рамы к полу



Полное выдвижение ящиков



Система хранения MODUL 3x2000 №3

Артикул: 503-2003-00

- Держатель ключей.....1 шт.
- Держатель отверток.....1 шт.
- Полка 550/160.....2 шт.
- Дополнительная комплектация*:**
- Контейнер 12.40116 шт.
- Контейнер 12.402.....26 шт.
- Контейнер 12.403.....5 шт.

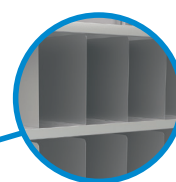

Разделители для полок высотой 250 и 380 мм



Полное выдвижение ящиков



Примечание: на этой странице представлен только небольшой перечень возможных вариантов комплектации систем хранения «MODUL». Все системы хранения состоят из стандартного набора комплектующих, который дает возможность скомплектовать индивидуальную систему складирования, отвечающую конфигурации Вашего помещения и конкретной специфике деятельности.



Система хранения MODUL 3x2000 №1

Артикул: 503-2001-00



Система хранения MODUL 3x2000 №2

Артикул: 503-2002-00



Система хранения MODUL 3x2000 №3

Артикул: 503-2003-00



Система хранения MODUL 3x2000 №4

Артикул: 503-2004-00



Система хранения MODUL 3x2000 №5

Артикул: 503-2005-00



Система хранения MODUL 3x2000 №6

Артикул: 503-2006-00

Примечание: комплектация изделий инструментом, пластиковыми контейнерами, различными предметами, не связанных с металлической мебелью, в комплект поставки серийных изделий не входит, а представлено на фотографиях в качестве примера использования



Все системы хранения состоят из стандартного набора комплектующих, который дает возможность скомплектовать индивидуальную систему складирования, отвечающую конфигурации Вашего помещения и конкретной специфике деятельности.

Системы хранения объединяют в себе преимущества шкафа для инструментов и стеллажа.

Системы складирования строятся вокруг базового компонента-рамы, которая имеет размер по высоте: 1000 мм и 2000 мм, по ширине: 620 мм, а остальные дополнительные элементы, такие как: полки, ящики, стенки, разделители, двери, столешница добавляются для создания более эффективного решения.

Секции могут набираться по принципу «основная+дополнительная» с экономией одной рамы.

Рекомендованная высота секции может достигать 3000 мм, которая образуется по средствам установки секций друг на друга и анкерного крепления нижней секции к полу.

СТЕНКИ

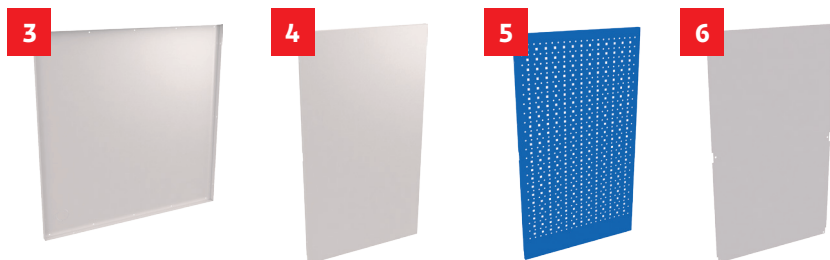

ДВЕРИ



Удобный замок-ручка (сталь) и ручка (пластик)



Возможный вариант комплектации

РАМЫ

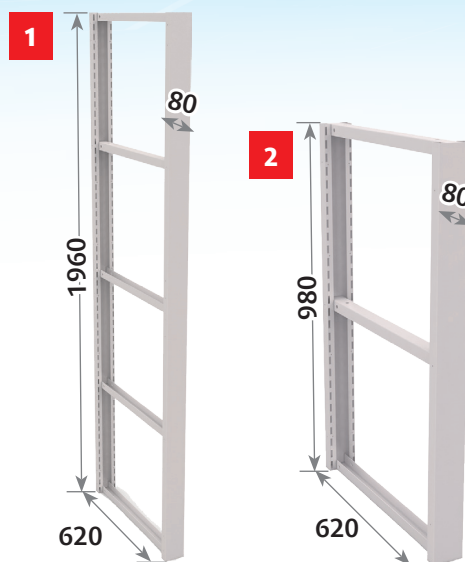

ВСТАВКИ GARANT, ЛОКОМА



КРЫША/ЦОКОЛЬ



ПОЛКА



РАЗДЕЛИТЕЛИ



ЯЩИКИ

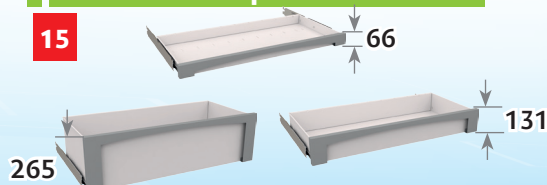

Полезные габариты ШхГ 950x420 мм
Максимальная нагрузка до 105 кг



ПОЛКА ВЫДВИЖНАЯ

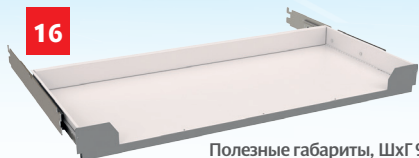

Полезные габариты, ШхГ 980x440 мм
Максимальная нагрузка до 105 кг

СТОЛЕШНИЦА

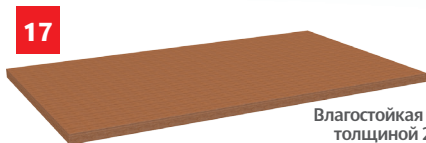

Влагостойкая фанера
толщиной 27 мм

СТЕНКА ПЕРФОРИРОВАННАЯ

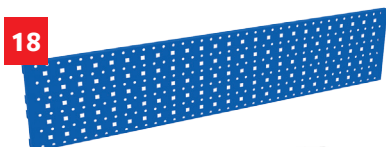

Возможный вариант комплектации



Возможный вариант комплектации



Наклейки для маркировки содержимого ящиков

Дополнительные перегородки в ящики

Артикул	Наименование	Габаритные размеры, ВхШхГ	Вес, кг	Артикул	Наименование	Габаритные размеры, ВхШхГ	Вес, кг
501-0001-01	1 Рама MODUL 2000x550	1960x622x80	11,8	503-0001-02	12 Крыша/цоколь MODUL 1000x550	46x1027x649	10
501-0002-01	2 Рама MODUL 1000x550	980x622x80	5,9	504-0001-01	13 Полка MODUL 950x550 (400 кг)	30x1028x550	8
502-0001-01	3 Стенка задняя MODUL 1000x1000	986x978x30	6,7	506-0250-02	14 Разделитель для полки MODUL 250x550	250x40x545	0,98
501-0001-02	4 Стенка боковая MODUL 1000x550 (сплош.)	980x554x20	3,75	506-0380-02	Разделитель для полки MODUL 380x550	380x40x545	1,42
501-0002-02	5 Стенка боковая MODUL 1000x550 (перф.)	980x554x20	3,56	503-0060-01	15 Ящик MODUL 60 (105 кг)	68x980x465	8,4
501-0003-02	6 Стенка внутренняя MODUL 1000x550 (сплош.)	970x550x20	3,3	503-0125-01	Ящик MODUL 125 (105 кг)	138x980x465	16
502-0001-02	7 Двери MODUL 2000 (металл)	1984x512x20	14	503-0265-01	Ящик MODUL 265 (105 кг)	268x980x465	20
502-0002-02	8 Двери MODUL 2000 (со стеклом)	1984x512x20	-	505-0001-01	16 Полка выдвижная MODUL 950x550	82x980x440	7,6
502-0003-02	9 Двери MODUL 1000 (металл)	914x512x20	6,8	504-0001-02	17 Столешница MODUL 1000x550	27x1145x649	16,9
502-0004-02	10 Двери MODUL 1000 (со стеклом)	914x512x20	-	505-0001-02	18 Стенка перф. MODUL 210x1000	210x999x15	1,45
502-0005-02	11 Роллета 1000	920x1145x137	7	505-0001-04	19 Вставка Garant MODUL 200 (SK 50)(1/3)	25x989x164	2,83
502-0006-02	Роллета 2000	1900x1145x150	14	505-0001-03	Вставка Garant MODUL 200 (SK 40)(1/3)	25x989x164	2,72
				505-0001-05	Вставка Lokoma MODUL 200(1/3)	25x989x164	2,10



Предназначены для оснащения материальных кладовых и других мест, где требуется хранение большого объема мелкого разносортного груза.

- Габаритные размеры одной секции 2000x1370x530 мм.
- Рама выполнена из цельногнутого металлического профиля и имеет прочную сварную конструкцию, состоящую из горизонтальных и диагональных связей.
- Шаг перфорации рамы равен 50 мм.
- Секции могут собираться из отдельных элементов под различные требования в одну линию по принципу «основная+дополнительная».
- Нагрузка на секцию может достигать 2000 кг, на ярус хранения до 400 кг.
- Ярус хранения может комплектоваться как полками (2 шт.) с фиксатором по одной стороне, так и направляющими для пластиковых контейнеров (12.405, 12.406).
- Полки выполнены из оцинкованной стали и могут устанавливаться на ригеля как в горизонтальном положении (фиксатор сзади), так и наклоном (фиксатор спереди).
- Ригель выполнен из цельногнутого металлического профиля с прорезями, которые позволяют отгибать фрагмент ригеля, служащий фиксатором для пластиковых контейнеров, когда они находятся в выдвинутом положении в наклонном виде.
- Фиксация контейнера в наклонном виде предусмотрена для двух типоразмеров контейнеров 12.405 (150x225x500) и 12.406 (200x300x500).
- Выдвижная полка может использоваться как рабочий стол, т.к. имеет возможность фиксации в выдвинутом положении на две задвижки, нагрузка на полку до 105 кг.
- Имеется возможность анкерного крепления рам к полу (анкерные болты в комплекте).



Система хранения BOXES №1-8

Артикул: 510-1008-00

Возможный вариант комплектации

Цвета отделки

RAL 7035

RAL 7046

Цвета изделий могут незначительно отличаться от реальных в связи с использованием технологии 3D-моделирования



нагрузка на секцию



нагрузка на ярус

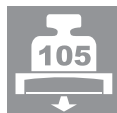

нагрузка на полку

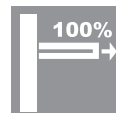

полное выдвижение

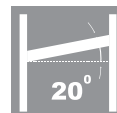

угол уст-ки полок



фиксация контейнера



соединение в линию

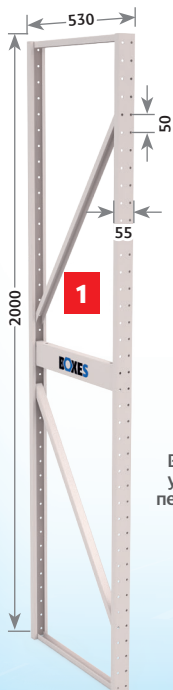

Направляющие 530 BOXES (к-т)
Артикул: 515-0001-01



Полка 630x530 BOXES
Артикул: 513-0001-01

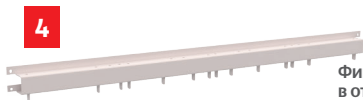

Ригель 1260 BOXES
Артикул: 512-0001-01



Полка выдвижная 1260x530 BOXES
Артикул: 514-0001-01

Возможна установка перегородок

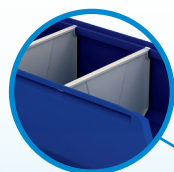

Перегорodka разд. 14.905.91
Артикул: 902-0405-02

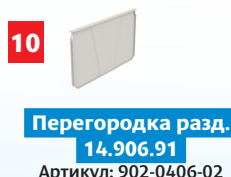

Перегорodka разд. 14.906.91
Артикул: 902-0406-02



Контейнер 12.402 (130*150*250)
Артикул: 902-0402-01

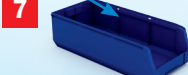

Контейнер 12.405 (150x225x500)
Артикул: 902-0405-01



Контейнер 12.406 (200*300*500)
Артикул: 902-0406-01

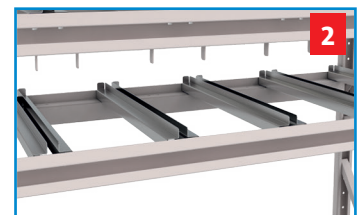

Направляющие для контейнеров

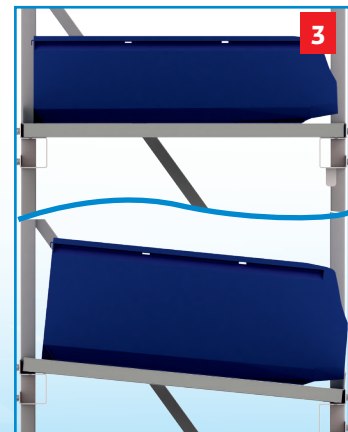

Установка полок под углом до 20°



Примечание: на этой странице представлен только небольшой перечень возможных вариантов комплектации систем хранения “BOXES”. Все системы хранения состоят из стандартного набора комплектующих, который дает возможность скомпоновать индивидуальную систему складирования, отвечающую конфигурации Вашего помещения и конкретной специфике деятельности.



Система хранения BOXES №1-1
Артикул: 510-1001-00



Система хранения BOXES №1-2
Артикул: 510-1002-00



Система хранения BOXES №1-3
Артикул: 510-1003-00



Система хранения BOXES №1-4
Артикул: 510-1004-00



Система хранения BOXES №1-5
Артикул: 510-1005-00



Система хранения BOXES №1-6
Артикул: 510-1006-00



Система хранения BOXES №1-7
Артикул: 510-1007-00

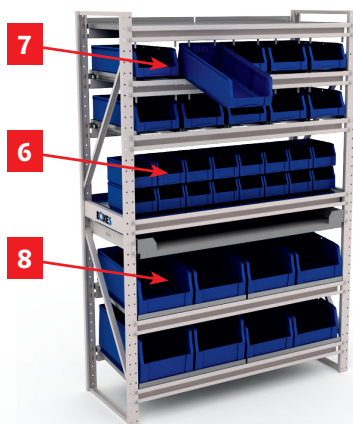

Система хранения BOXES №1-8
Артикул: 510-1008-00



Система хранения BOXES №1-9
Артикул: 510-1009-00

Артикул	Наименование	Размеры (ВхШхГ), мм	Вес, кг
511-0001-01	1 Рама 2000x530 BOXES	2000x55x530	7,9
515-0001-01	2 Направляющая 550 BOXES (к-т)	44x50x528	1,0
513-0001-01	3 Полка 630x530 BOXES	52x628x526	4,7
512-0001-01	4 Ригель 1260 BOXES	73x1310x45	3,4
514-0001-01	5 Полка выдвигающая 1260x530 BOXES	99x1308x534	15,8

Артикул	Наименование	Размеры (ВхШхГ), мм	Вес, кг
902-0402-01	6 Контейнер арт. 12.402 (130*150*250)	130x150x250	0,3
902-0405-01	7 Контейнер арт. 12.405 (150*225*500)	150x225x500	0,8
902-0406-01	8 Контейнер арт. 12.406 (200*300*500)	200x300x500	1,1
902-0405-02	9 Перегородка разд. 14.905.91	138x218x13	0,06
902-0406-02	10 Перегородка разд. 14.906.91	188x298x13	0,11



Предназначены для удобства и оптимизации выбора, требуемых систем хранения для оснащения материальных и инструментальных кладовых, а также иных мест, где требуется хранение большого объема груза и инструмента.

- Базовые секции состоят из набора комплектующих и в зависимости от конструкции опоры делятся на четыре типа: подвесные (опоры нет), односторонние, двухсторонние и мобильные.
- Все секции имеют в своем составе стойки из цельногнутого металлического профиля из стали толщиной 1,5 мм с сечением 40x60 мм, которые имеют двойной ряд перфорации, позволяющий набирать секции любой длины по принципу «основной+дополнительный» (с экономией одной стойки).
- Стойки секций имеют три типоразмера по высоте: 1075, 1495, 1915 мм.
- Допустимая нагрузка на секцию до 400 кг в не зависимости от типа системы хранения.
- Односторонние секции имеют возможность анкерного крепления к стене.
- Мобильные секции имеют в опоре комплект колес d=125 мм (поворотные с тормозом - 2 шт., поворотные - 2 шт.) и удобную ручку с обеих сторон для перемещения секции.
- Все базовые секции могут комплектоваться различными полками, стенками, ригелями, шкафами и т.д., представленными в разделе «Комплектующие» для создания оптимального рабочего места или системы хранения.

Цвета отделки

RAL5005

RAL 7035

Цвета изделий могут незначительно отличаться от реальных в связи с использованием технологии 3D-моделирования

ТИПЫ СИСТЕМ ХРАНЕНИЯ

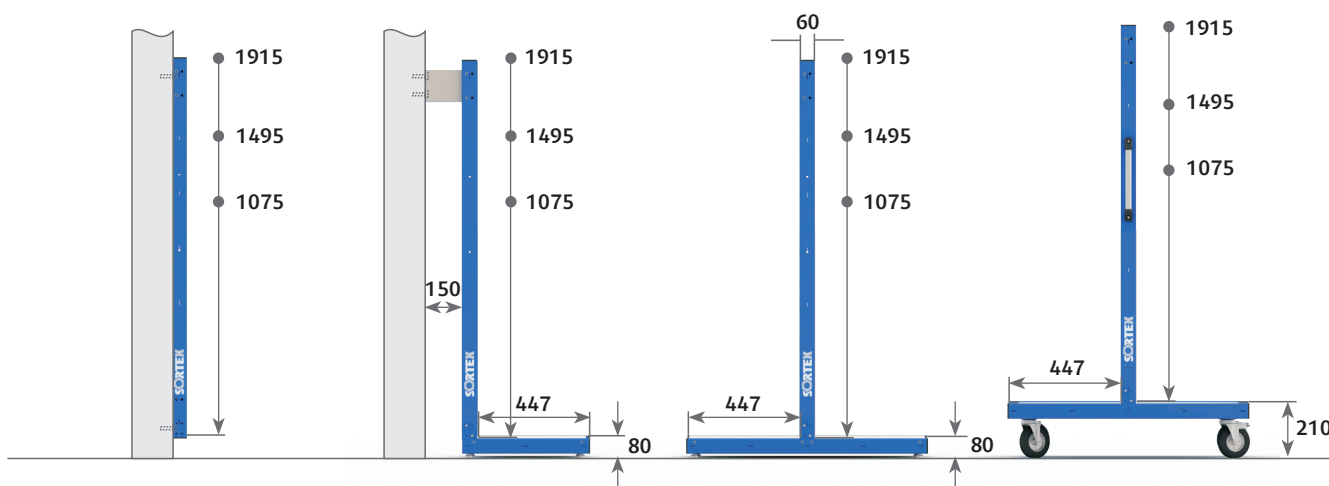

Подвесная

Односторонняя

Двухсторонняя

Мобильная

СИСТЕМЫ ХРАНЕНИЯ ПОДВЕСНЫЕ

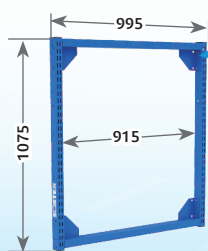

Система хранения SORTEX 1075-S Base
Артикул: 520-0100-00

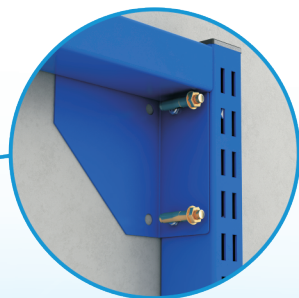

Анкерное крепление к стене (анкерный болт в комплекте)

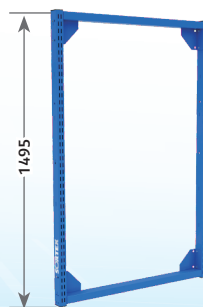

Система хранения SORTEX 1495-S Base
Артикул: 520-0150-00

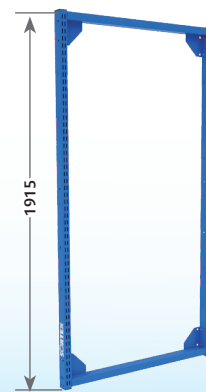

Система хранения SORTEX 1915-S Base
Артикул: 520-0200-00



СИСТЕМЫ ХРАНЕНИЯ ОДНОСТОРОННИЕ

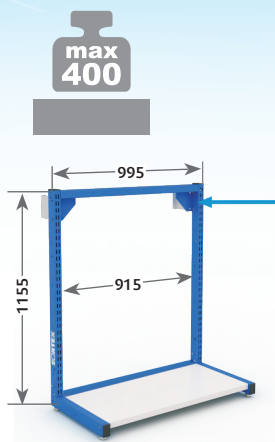

Система хранения SORTEX 1075-1 Base

Артикул: 520-1100-00



Возможность анкерного крепления к стене на расстоянии 150 мм (анкерные болты в комплекте)

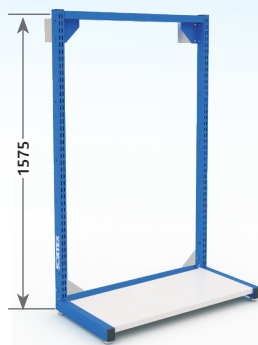

Система хранения SORTEX 1495-1 Base

Артикул: 520-1150-00

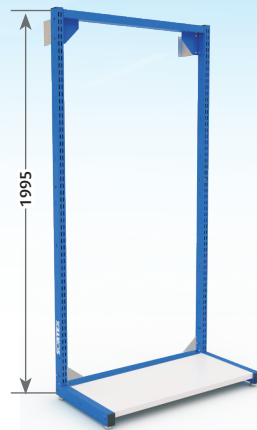

Система хранения SORTEX 1915-1 Base

Артикул: 520-1200-00

СИСТЕМЫ ХРАНЕНИЯ ДВУХСТОРОННИЕ

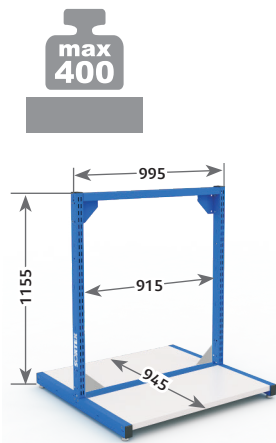

Система хранения SORTEX 1075-2 Base

Артикул: 520-2100-00

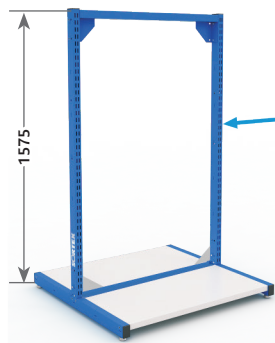

Система хранения SORTEX 1495-2 Base

Артикул: 520-2150-00

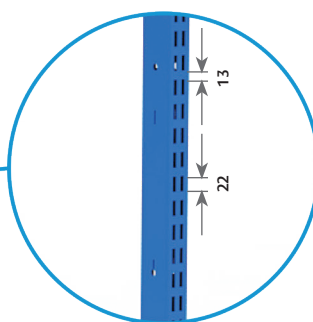

Двойной ряд перфорации позволяет собирать секции по принципу «основной+дополнительный» с экономией одной стойки

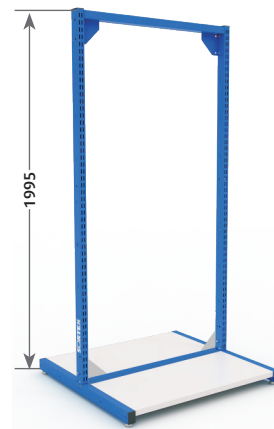

Система хранения SORTEX 1915-2 Base

Артикул: 520-2200-00

СИСТЕМЫ ХРАНЕНИЯ МОБИЛЬНЫЕ

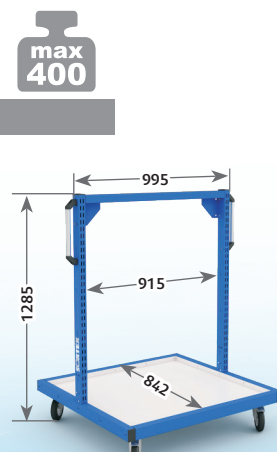

Система хранения SORTEX 1075-M Base

Артикул: 520-3100-00

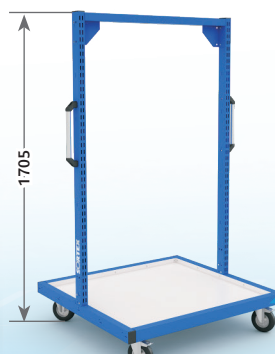

Система хранения SORTEX 1495-M Base

Артикул: 520-3150-00



Комплект колес d=125 мм
Тип: поворотные - 2 шт.;
Поворотные с тормозом - 2 шт.

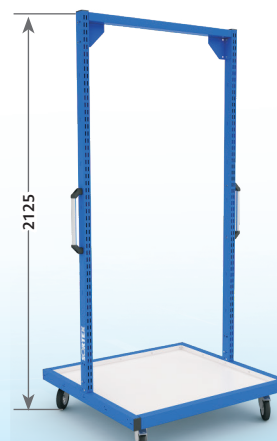

Система хранения SORTEX 1915-M Base

Артикул: 520-3200-00



Предназначены для оснащения материальных и инструментальных кладовых, а также иных мест, где требуется хранение большого объема груза и инструмента.

- Габаритные размеры одной секции ШХГ, 995х60 мм.
- Стойки секций имеют три типоразмера по высоте: 1075, 1495, 1915 мм.
- Все секции имеют в своем составе стойки из цельногнутого металлического профиля из стали толщиной 1,5 мм с сечением 40х60 мм, которые имеют двойной ряд перфорации, позволяющий набирать секции любой длины по принципу «основной+дополнительный» (с экономией одной стойки).
- Допустимая нагрузка на секцию до 400 кг, полку 25 кг, ригель под пластиковые контейнеры 25 кг.
- Анкерное крепление к стене.
- Для создания прочного каркаса стойки стягиваются между собой стяжками, установленными в верхней и нижней части секции.
- Все секции могут дополнительно комплектоваться различными полками, стенками, ригелями, шкафами и т.д., представленными в разделе «Комплекующие» для создания оптимального рабочего места или системы хранения.



Система хранения SORTEX 1075-S №1-2

Артикул: 520-0102-00

Возможный вариант комплектации

Цвета отделки

RAL5005

RAL 7035

Цвета изделий могут незначительно отличаться от реальных в связи с использованием технологии 3D-моделирования



нагрузка на секцию



нагрузка на полку



нагрузка на ригель

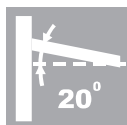

угол уст-ки полок



крепление к стене



перфорация на стойках



комбинированная перфорация



соединение в линию



Возможность установки полок в двух положениях



Анкерное крепление к стене (анкерные болты в комплекте)

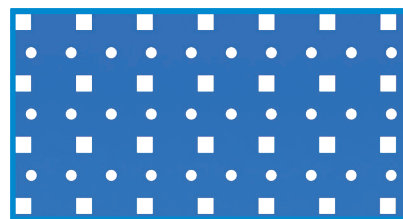

Универсальная перфорация стенок (квадрат 10 мм, шаг 38х38 мм; круг 7 мм, шаг 25х38 мм)

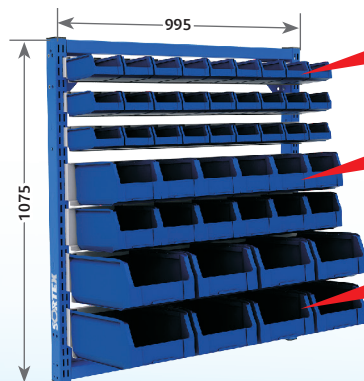
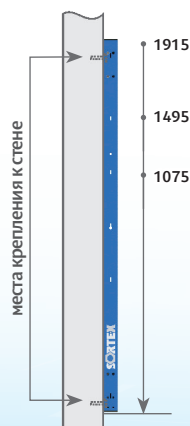

Контейнер 12.401 (75*100*165)

Артикул: 902-0401-01

Контейнер 12.402 (130*150*250)

Артикул: 902-0402-01

Контейнер 12.403 (150*225*350)

Артикул: 902-0403-01

Система хранения SORTEX 1075-S №1-1

Артикул: 520-0101-00

Комплект включает пластиковые контейнеры

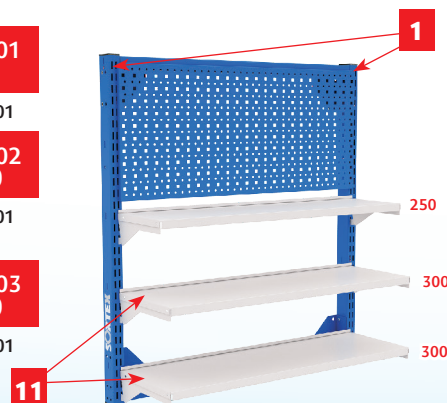

Система хранения SORTEX 1075-S №1-2

Артикул: 520-0102-00

Подвесная

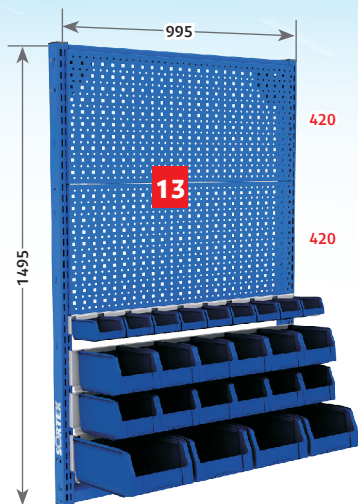

Система хранения SORTEX 1495-S №1-1

Артикул: 520-0151-00
Комплект включает пластиковые контейнеры

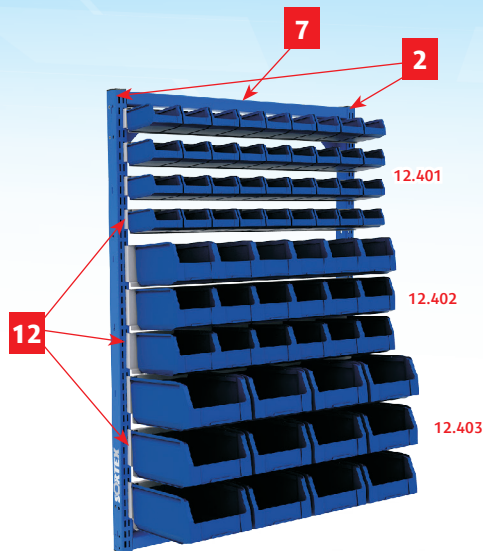

Система хранения SORTEX 1495-S №1-2

Артикул: 520-0152-00
Комплект включает пластиковые контейнеры



Система хранения SORTEX 1495-S №1-1

Артикул: 520-0151-00
Возможный вариант комплектации



Система хранения SORTEX 1915-S №1-1

Артикул: 520-0201-00
Возможный вариант комплектации

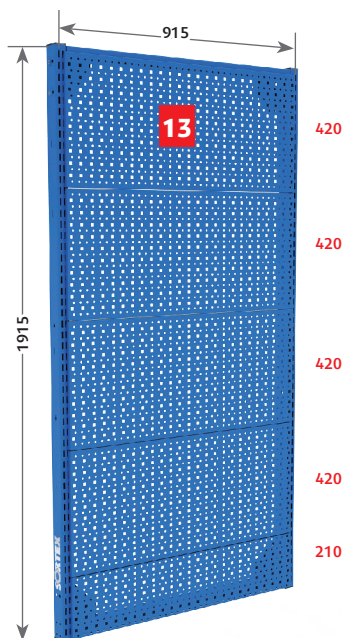

Система хранения SORTEX 1915-S №1-2

Артикул: 520-0201-00

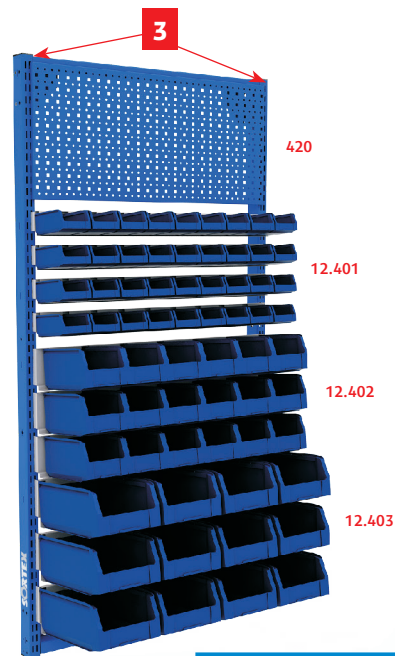

Система хранения SORTEX 1915-S №1-2

Артикул: 520-0202-00
комплект включает пластиковые контейнеры

Артикул	Наименование	Размеры (ВхШхГ), мм	Вес, кг
521-1075-01	1 Стойка 1075 SORTEX	1075x40x60	2,9
521-1495-01	2 Стойка 1495 SORTEX	1495x40x60	4,04
521-1915-01	3 Стойка 1915 SORTEX	1915x40x60	5,18
522-0001-01	7 Стяжка 915 SORTEX	158x915x60	3,09
525-0250-01	11 Полка 250 SORTEX	37x949x250	2,84
525-0300-01	Полка 300 SORTEX	37x949x300	3,15

Артикул	Наименование	Размеры (ВхШхГ), мм	Вес, кг
526-0401-01	12 Ригель 12.401 SORTEX	78x947x59	1,44
526-0402-01	Ригель 12.402 SORTEX	133x947x59	2,1
526-0403-01	Ригель 12.403 SORTEX	155x947x59	2,46
527-0210-01	13 Стенка перф. 210x940 SORTEX	208x939x27	1,3
527-0420-01	Стенка перф. 420x940 SORTEX	418x939x27	2,44
528-0210-01	14 Стенка сплош. 210x940 SORTEX	208x939x27	1,43

Примечание: комплектация изделий инструментом, пластиковыми контейнерами, различными предметами, не связанных с металлической мебелью, в комплект поставки серийных изделий не входит, а представлено на фотографиях в качестве примера использования



Предназначены для оснащения материальных и инструментальных кладовых, а также иных мест, где требуется хранение большого объема груза и инструмента.

- Габаритные размеры одной секции ВхШхГ, 1155х995х507 мм.
- Все секции имеют в своем составе стойки из цельногнутого металлического профиля из стали толщиной 1,5 мм с сечением 40х60 мм, которые имеют двойной ряд перфорации, позволяющий набирать секции любой длины по принципу "основной+дополнительный" (с экономией одной стойки).
- Допустимая нагрузка на секцию до 400 кг, днище 50 кг, полку 25 кг, ригель под пластиковые контейнеры 25 кг.
- Секции имеют возможность анкерного крепления к стене.
- В основании опор имеются регулируемые ножки для компенсации неровностей пола.
- Все секции могут дополнительно комплектоваться различными полками, стенками, ригелями, шкафами и т.д., представленными в разделе «Комплектующие» для создания оптимального рабочего места или системы хранения.
- На стойку 1075 см помещается ригель SORTEX: 12.401 SORTEX - 10 штук, 12.402 SORTEX - 7 штук, 12.403 SORTEX - 6 штук.



Система хранения SORTEX 1075-1 №1-6

Артикул: 520-1106-00

Возможный вариант комплектации

Цвета отделки

RAL5005

RAL 7035

Цвета изделий могут незначительно отличаться от реальных в связи с использованием технологии 3D-моделирования



нагрузка на секцию



нагрузка на полку



нагрузка на ригель

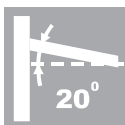

угол уст-ки полок



крепление к стене



перфорация на стойках



комбинированная перфорация



соединение в линию



Возможность установки полок в двух положениях

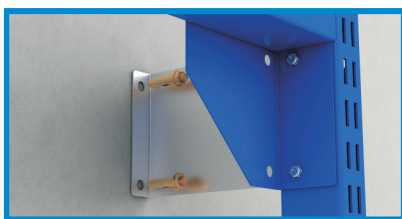

Возможность анкерного крепления к стене на расстоянии 150 мм (анкерные болты в комплекте)

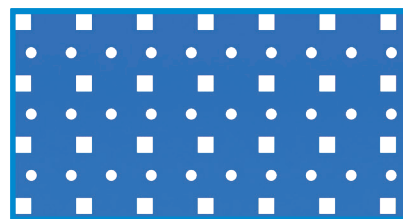

Универсальная перфорация стенок (квадрат 10 мм, шаг 38х38 мм; круг 7 мм, шаг 25х38 мм)

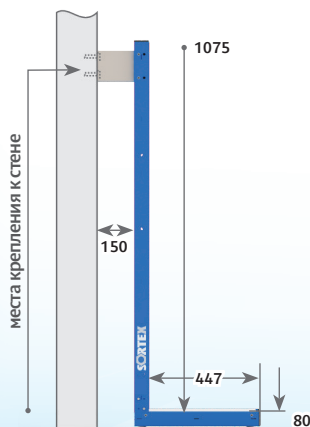

Односторонняя

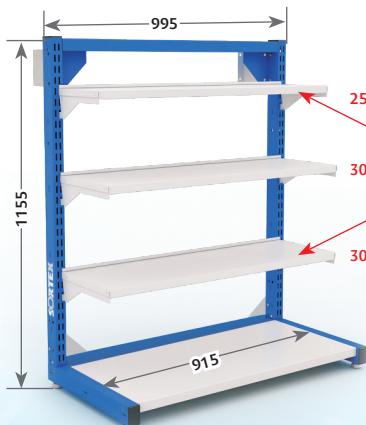

Система хранения SORTEX 1075-1 №1-1

Артикул: 520-1101-00



Система хранения SORTEX 1075-1 №1-2

Артикул: 520-1102-00

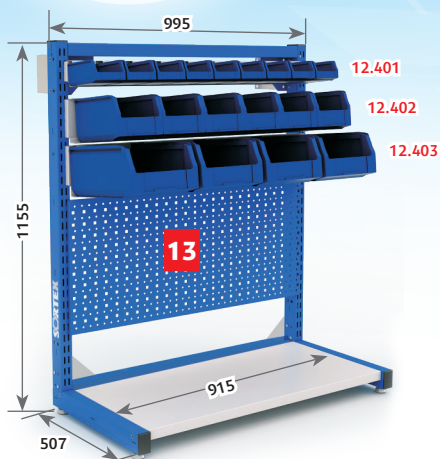

Система хранения SORTEX 1075-1 №1-3

Артикул: 520-1103-00

Комплект включает пластиковые контейнеры



Система хранения SORTEX 1075-1 №1-4

Артикул: 520-1104-00

Комплект включает пластиковые контейнеры



Шкаф с раздвижными дверьми в открытом виде



Шкаф с распашными дверьми в открытом виде

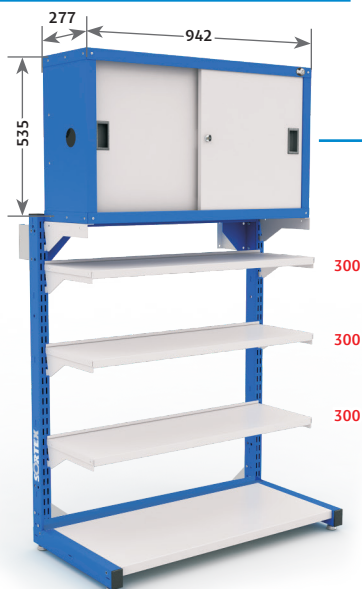

Система хранения SORTEX 1075-1 №1-5

Артикул: 520-1105-00

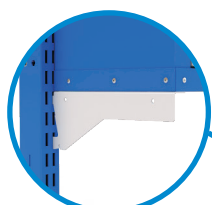

Установка шкафов на стойки при помощи кронштейн-уголков (в комплекте со шкафом)

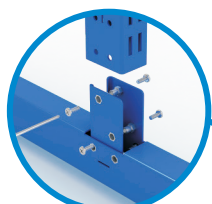

Узел крепления стойки к опоре



Система хранения SORTEX 1075-1 №1-6

Артикул: 520-1106-00

Комплект включает пластиковые контейнеры

Артикул	Наименование	Размеры (ВхШхГ), мм	Вес, кг
521-1075-01	1 Стойка 1075 SORTEX	1075x40x60	2,9
523-0001-01	4 Опора односторонняя SORTEX	144x505x40	1,97
522-0001-01	7 Стяжка 915 SORTEX	158x915x60	3,09
524-0001-01	8 Днище 915 SORTEX	30x915x471	6,32
525-0250-01	11 Полка 250 SORTEX	37x949x250	2,84
525-0300-01	Полка 300 SORTEX	37x949x300	3,15

Артикул	Наименование	Размеры (ВхШхГ), мм	Вес, кг
526-0401-01	12 Ригель 12.401 SORTEX	78x947x59	1,44
526-0402-01	Ригель 12.402 SORTEX	133x947x59	2,1
526-0403-01	Ригель 12.403 SORTEX	155x947x59	2,46
527-0210-01	13 Стенка перф. 210x940 SORTEX	208x939x27	1,3
527-0420-01	Стенка перф. 420x940 SORTEX	418x939x27	2,44
190-0002-01	15 Шкаф 535x950x270 с распаш. дверьми	535x942x277	21,04
190-0003-01	16 Шкаф 535x950x270 с раздвиж. дверьми	535x942x277	22,11

Примечание: комплектация изделий инструментом, пластиковыми контейнерами, различными предметами, не связанных с металлической мебелью, в комплект поставки серийных изделий не входит, а представлено на фотографиях в качестве примера использования



SORTEX

ОДНОСТОРОННИЕ СЕКЦИИ 1495 ММ



Предназначены для оснащения материальных и инструментальных кладовых, а также иных мест, где требуется хранение большого объема груза и инструмента.

- Габаритные размеры одной секции ВxШxГ, 1575x995x507 мм.
- Все секции имеют в своем составе стойки из цельногнутого металлического профиля из стали толщиной 1,5 мм с сечением 40x60 мм, которые имеют двойной ряд перфорации, позволяющий набирать секции любой длины по принципу «основной+дополнительный» (с экономией одной стойки).
- Допустимая нагрузка на секцию до 400 кг, днище 50 кг, полку 25 кг, ригель под пластиковые контейнеры 25 кг.
- Секции имеют возможность анкерного крепления к стене.
- В основании опор имеются регулируемые ножки для компенсации неровностей пола.
- Все секции могут дополнительно комплектоваться различными полками, стенками, ригелями, шкафами и т.д., представленными в разделе «Комплектующие» для создания оптимального рабочего места или системы хранения.
- На стойку 1495 см помещается ригелей SORTEX: 12.401 SORTEX - 13 штук, 12.402 SORTEX - 10 штук, 12.403 SORTEX - 8 штук.



Система хранения SORTEX 1495-1 №1-3

Артикул: 520-1153-00

Возможный вариант комплектации

Цвета отделки

RAL5005

RAL 7035

Цвета изделий могут незначительно отличаться от реальных в связи с использованием технологии 3D-моделирования



нагрузка на секцию



нагрузка на полку



нагрузка на ригель



угол уст-ки полок



крепление к стене



перфорация на стойках



комбинированная перфорация



соединение в линию



Возможность установки полок в двух положениях

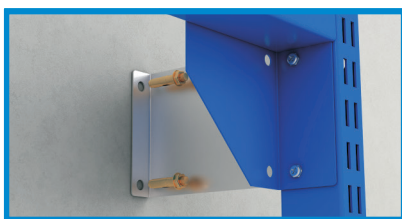

Возможность анкерного крепления к стене на расстоянии 150 мм (анкерные болты в комплекте)

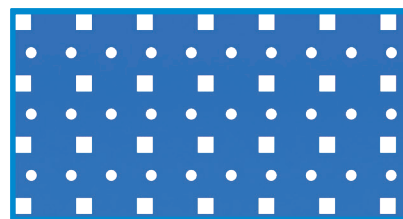

Универсальная перфорация стенок (квадрат 10 мм, шаг 38x38 мм; круг 7 мм, шаг 25x38 мм)

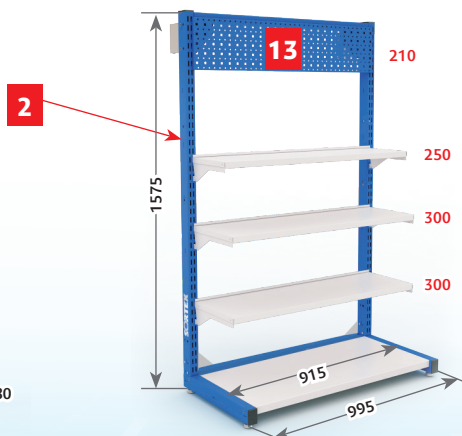
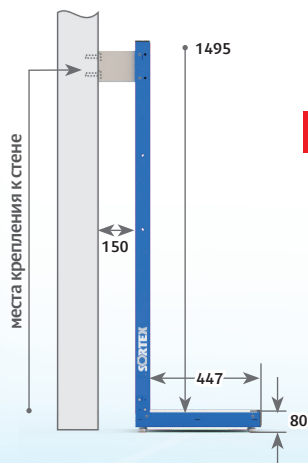

Система хранения SORTEX 1495-1 №1-1

Артикул: 520-1151-00



Система хранения SORTEX 1495-1 №1-2

Артикул: 520-1152-00

Односторонняя



Система хранения SORTEX 1495-1 №1-3
 Артикул: 520-1153-00

Комплект включает пластиковые контейнеры



Система хранения SORTEX 1495-1 №1-4
 Артикул: 520-1154-00

Комплект включает пластиковые контейнеры



шкаф с раздвижными дверями в открытом виде



Шкаф с распашными дверями в открытом виде



Система хранения SORTEX 1495-1 №1-5
 Артикул: 520-1155-00

Комплект включает пластиковые контейнеры

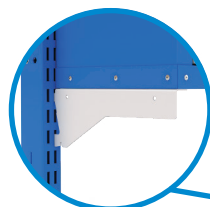

Установка шкафов на стойки при помощи кронштейн-уголков (в комплекте со шкафом)

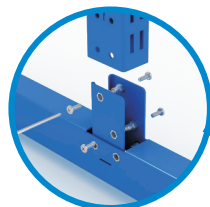

Узел крепления стойки к опоре

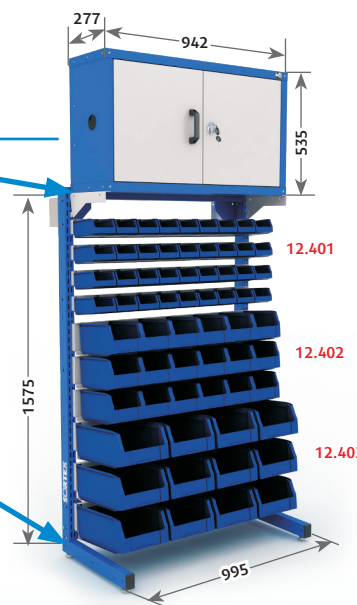

Система хранения SORTEX 1495-1 №1-6
 Артикул: 520-1156-00

Комплект включает пластиковые контейнеры

Артикул	Наименование	Размеры (ВхШхГ), мм	Вес, кг
521-1495-01	2 Стойка 1495 SORTEX	1075x40x60	4,04
523-0001-01	4 Опора односторонняя SORTEX	144x505x40	4,04
522-0001-01	7 Стяжка 915 SORTEX	158x915x60	3,09
524-0001-01	8 Днище 915 SORTEX	30x915x471	6,32
525-0250-01	11 Полка 250 SORTEX	37x949x250	2,84
525-0300-01	Полка 300 SORTEX	37x949x300	3,15

Артикул	Наименование	Размеры (ВхШхГ), мм	Вес, кг
526-0401-01	12 Ригель 12.401 SORTEX	78x947x59	1,44
526-0402-01	Ригель 12.402 SORTEX	133x947x59	2,1
526-0403-01	Ригель 12.403 SORTEX	155x947x59	2,46
527-0210-01	13 Стенка перф. 210x940 SORTEX	208x939x27	1,3
527-0420-01	Стенка перф. 420x940 SORTEX	418x939x27	2,44
190-0002-01	15 Шкаф 535x950x270 с распаш. дверями	535x942x277	21,04
190-0003-01	16 Шкаф 535x950x270 с раздвиж. дверями	535x942x277	22,11



Предназначены для оснащения материальных и инструментальных кладовых, а также иных мест, где требуется хранение большого объема груза и инструмента.

- Габаритные размеры одной секции ВхШхГ, 1995х995х507 мм.
- Все секции имеют в своем составе стойки из цельногнутого металлического профиля из стали толщиной 1,5 мм с сечением 40х60 мм, которые имеют двойной ряд перфорации, позволяющий набирать секции любой длины по принципу «основной+дополнительный» (с экономией одной стойки).
- Допустимая нагрузка на секцию до 400 кг, днище 50 кг, полку 25 кг, ригель под пластиковые контейнеры 25 кг.
- Секции имеют возможность анкерного крепления к стене.
- В основании опор имеются регулируемые ножки для компенсации неровностей пола.
- Все секции могут дополнительно комплектоваться различными полками, стенками, ригелями, шкафами и т.д., представленными в разделе «Комплекующие» для создания оптимального рабочего места или системы хранения.
- На стойку 1915 см помещается ригель SORTEX: 12.401 SORTEX - 13 штук, 12.402 SORTEX - 13 штук, 12.403 SORTEX - 10 штук.



Система хранения SORTEX 1915-1 №1-3

Артикул: 520-1201-00

Возможный вариант комплектации

Цвета отделки

RAL5005

RAL 7035

Цвета изделий могут незначительно отличаться от реальных в связи с использованием технологии 3D-моделирования



нагрузка на секцию



нагрузка на полку



нагрузка на ригель



угол уст-ки полок



крепление к стене



перфорация на стойках



комбинированная перфорация



соединение в линию



Возможность установки полок в двух положениях



Возможность анкерного крепления к стене на расстоянии 150 мм (анкерные болты в комплекте)

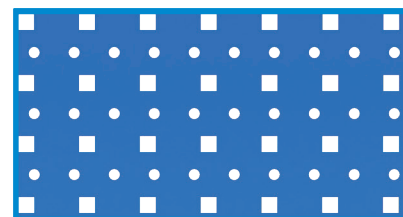

Универсальная перфорация стенок (квадрат 10 мм, шаг 38х38 мм; круг 7 мм, шаг 25х38 мм)

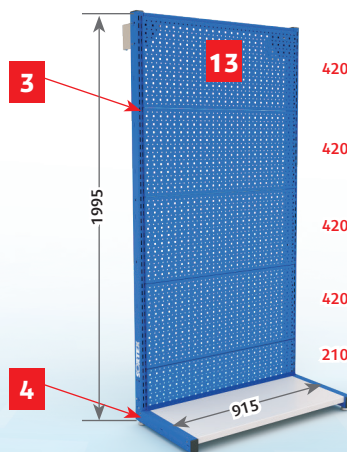
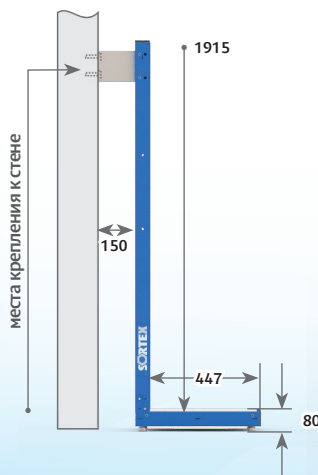

Система хранения SORTEX 1915-1 №1-1

Артикул: 520-1201-00

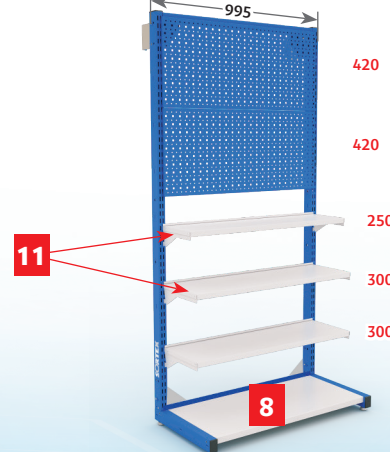

Система хранения SORTEX 1915-1 №1-2

Артикул: 520-1202-00

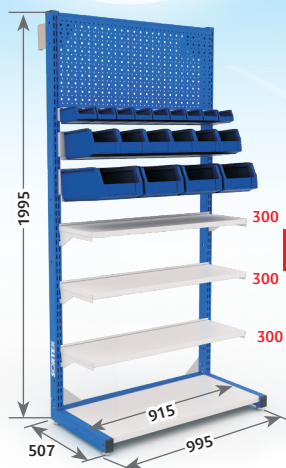

Система хранения SORTEX 1915-1 №1-3
 Артикул: 520-1203-00

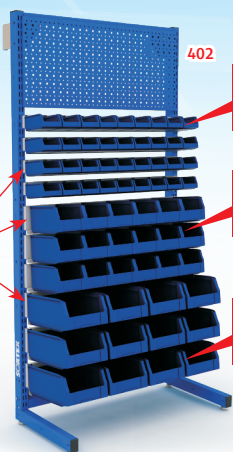

Система хранения SORTEX 1915-1 №1-4
 Артикул: 520-1204-00

Контейнер 12.401
 (75*100*165)

Артикул: 902-0401-01

Контейнер 12.402
 (130*150*250)

Артикул: 902-0402-01

Контейнер 12.403
 (150*225*350)

Артикул: 902-0403-01



Система хранения SORTEX 1915-1 №1-5
 Артикул: 520-1205-00

Комплект включает пластиковые контейнеры

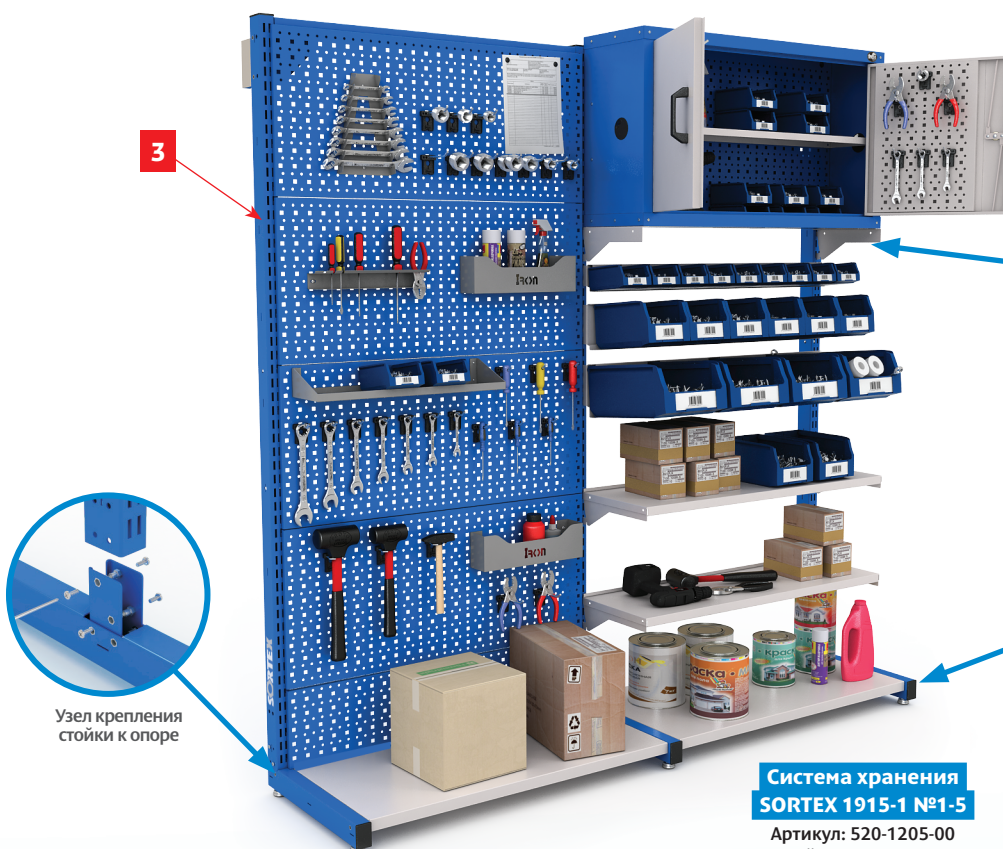

Установка шкафов на стойки при помощи кронштейн-уголков (в комплекте со шкафом)

Регулируемые ножки в опорах

Система хранения SORTEX 1915-1 №1-5

Артикул: 520-1205-00
 Возможный вариант комплектации

Артикул	Наименование	Размеры (ВхШхГ), мм	Вес, кг
521-1915-01	3 Стойка 1915 SORTEX	1915x40x60	5,18
523-0001-01	4 Опора односторонняя SORTEX	144x505x40	1,97
522-0001-01	7 Стяжка 915 SORTEX	158x915x60	3,09
524-0001-01	8 Днище 915 SORTEX	30x915x471	6,32
525-0250-01	11 Полка 250 SORTEX	37x949x250	2,84
525-0300-01	12 Полка 300 SORTEX	37x949x300	3,15

Артикул	Наименование	Размеры (ВхШхГ), мм	Вес, кг
526-0401-01	12 Ригель 12.401 SORTEX	78x947x59	1,44
526-0402-01	Ригель 12.402 SORTEX	133x947x59	2,1
526-0403-01	Ригель 12.403 SORTEX	155x947x59	2,46
527-0210-01	13 Стенка перф. 210x940 SORTEX	208x939x27	1,3
527-0420-01	Стенка перф. 420x940 SORTEX	418x939x27	2,44
190-0002-01	15 Шкаф 535x950x270 с распаш. дверьми	535x942x277	21,04
190-0003-01	16 Шкаф 535x950x270 с раздвиж. дверьми	535x942x277	22,11

Примечание: комплектация изделий инструментом, пластиковыми контейнерами, различными предметами, не связанных с металлической мебелью, в комплект поставки серийных изделий не входит, а представлено на фотографиях в качестве примера использования



Предназначены для оснащения материальных и инструментальных кладовых, а также иных мест, где требуется хранение большого объема груза и инструмента.

- Габаритные размеры одной секции ШХГ, 995x955 мм.
- Стойки секций имеют три типоразмера по высоте: 1075, 1495, 1915 мм.
- Все секции имеют в своем составе стойки из цельногнутого металлического профиля из стали толщиной 1,5 мм с сечением 40x60 мм, которые имеют двойной ряд перфорации, позволяющий набирать секции любой длины по принципу «основной+дополнительный» (с экономией одной стойки).
- Допустимая нагрузка на секцию до 400 кг, днище 50 кг, полку 25 кг, ригель под пластиковые контейнеры 25 кг.
- В основании опор имеются регулируемые ножки для компенсации неровностей пола.
- Все секции могут дополнительно комплектоваться различными полками, стенками, ригелями, шкафами и т.д., представленными в разделе «Комплекующие» для создания оптимального рабочего места или системы хранения.



Система хранения
SORTEX 1075-2 №1-1

Артикул: 520-2101-00
Возможный вариант комплектации

Цвета отделки

RAL5005

RAL 7035

Цвета изделий могут незначительно отличаться от реальных в связи с использованием технологии 3D-моделирования



нагрузка на секцию



нагрузка на полку



нагрузка на ригель

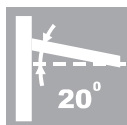

угол уст-ки полок



крепление к стене



перфорация на стойках



комбинированная перфорация



соединение в линию



Возможность установки полок в двух положениях

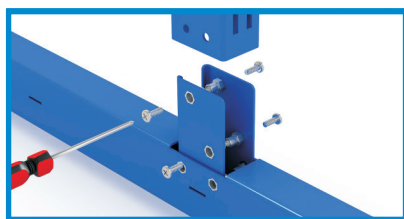

Узел крепления стойки и опоры

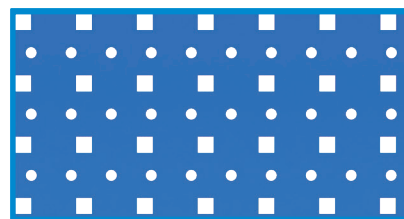

Универсальная перфорация стенок (квадрат 10 мм, шаг 38x38 мм; круг 7 мм, шаг 25x38 мм)

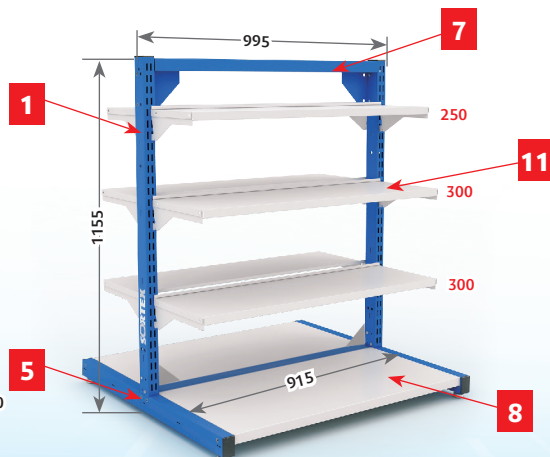
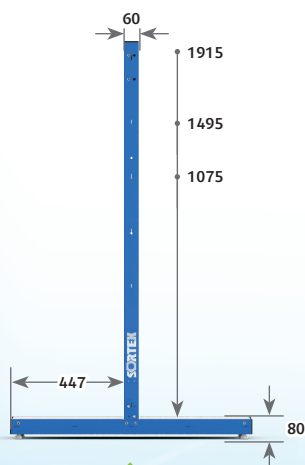

Система хранения
SORTEX 1075-2 №1-1

Артикул: 520-2101-00

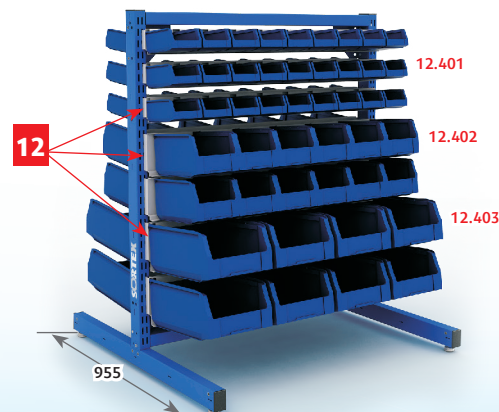

Система хранения
SORTEX 1075-2 №1-4

Артикул: 520-2104-00

комплект включает пластиковые контейнеры

Двухсторонняя



**Система хранения
SORTEX 1495-2 №1-2**

Артикул: 520-2152-00

Комплект включает
пластиковые контейнеры

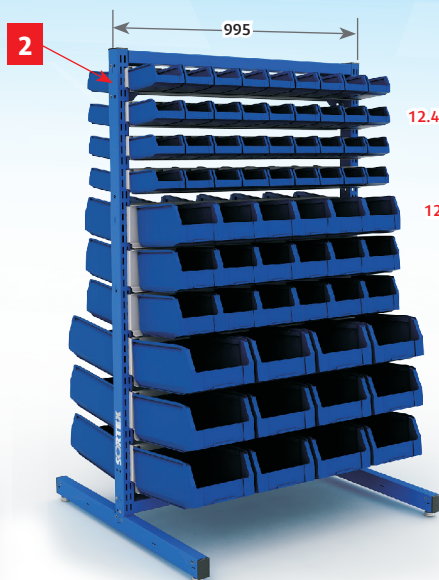

**Система хранения
SORTEX 1495-2 №1-4**

Артикул: 520-2154-00

Комплект включает
пластиковые контейнеры

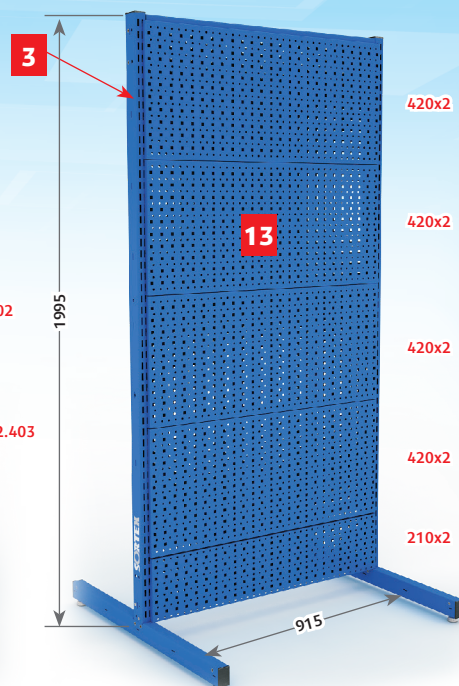

**Система хранения
SORTEX 1915-2 №1-1**

Артикул: 520-2201-00



**Система хранения
SORTEX 1495-2 №1-2**

Артикул: 520-2152-00

Возможный вариант комплектации

**Контейнер 12.401
(75*100*165)**

Артикул: 902-0401-01

**Контейнер 12.402
(130*150*250)**

Артикул: 902-0402-01

**Контейнер 12.403
(150*225*350)**

Артикул: 902-0403-01



Регулируемые ножки
в опорах

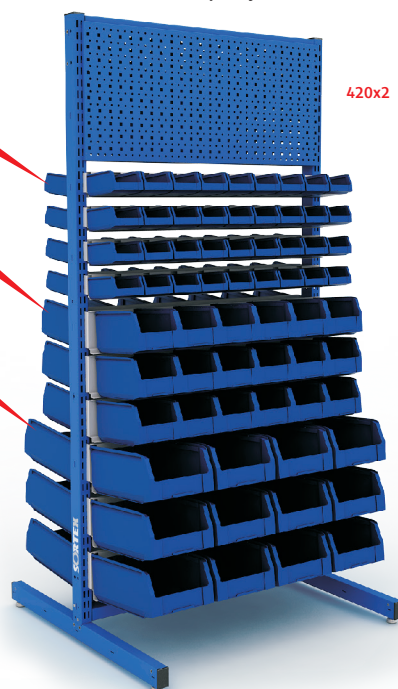

**Система хранения
SORTEX 1915-2 №1-4**

Артикул: 520-2204-00

Комплект включает
пластиковые контейнеры

Артикул	Наименование	Размеры (ВхШхГ), мм	Вес, кг
521-1075-01	1 Стойка 1075 SORTEX	1075x40x60	2,9
521-1495-01	2 Стойка 1495 SORTEX	1495x40x60	4,04
521-1915-01	3 Стойка 1915 SORTEX	1915x40x60	5,18
523-0002-01	5 Опора двухсторонняя SORTEX	144x955x40	3,3
522-0001-01	7 Стяжка 915 SORTEX	158x915x60	3,09
524-0001-01	8 Днище 915 SORTEX	30x915x471	6,32
528-0210-01	14 Стенка сплош. 210x940 SORTEX	208x939x27	1,43

Артикул	Наименование	Размеры (ВхШхГ), мм	Вес, кг
525-0250-01	11 Полка 250 SORTEX	37x949x250	2,84
525-0300-01	12 Полка 300 SORTEX	37x949x300	3,15
526-0401-01	12 Ригель 12.401 SORTEX	78x947x59	1,44
526-0402-01	12 Ригель 12.402 SORTEX	133x947x59	2,1
526-0403-01	12 Ригель 12.403 SORTEX	155x947x59	2,46
527-0210-01	13 Стенка перф. 210x940 SORTEX	208x939x27	1,3
527-0420-01	13 Стенка перф. 420x940 SORTEX	418x939x27	2,44

Примечание: комплектация изделий инструментом, пластиковыми контейнерами, различными предметами, не связанных с металлической мебелью, в комплект поставки серийных изделий не входит, а представлено на фотографиях в качестве примера использования



Предназначены для оснащения рабочих мест, где требуется хранение большого объема груза и инструмента в непосредственной близости с местом проведения работ.

- Габаритные размеры одной секции ШХГ, 995x955 мм.
- Стойки секций имеют два типоразмера по высоте: 1075, 1495 мм.
- Все секции имеют в своем составе стойки из цельногнутого металлического профиля из стали толщиной 1,5 мм с сечением 40x60 мм.
- Допустимая нагрузка на секцию до 400 кг, днище 50 кг, полку 25 кг, ригель под пластиковые контейнеры 25 кг.
- Мобильные секции имеют в опоре комплект колес d=125 мм (поворотные с тормозом - 2 шт., поворотные - 2 шт.) и удобную ручку с обеих сторон для перемещения секции.
- Для создания прочного каркаса стойки стягиваются между собой стяжкой в верхней части и сварной мобильной опорой внизу.
- Все секции могут дополнительно комплектоваться различными полками, стенками, ригелями, шкафами и т.д., представленными в разделе «Комплекующие» для создания оптимального рабочего места или системы хранения.



Система хранения
SORTEX 1075-М №1-3

Артикул: 520-3103-00

Возможный вариант комплектации

Цвета отделки

RAL5005

RAL 7035

Цвета изделий могут незначительно отличаться от реальных в связи с использованием технологии 3D-моделирования



нагрузка на секцию



нагрузка на полку



нагрузка на ригель

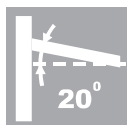

угол уст-ки полок



крепление к стене



перфорация на стойках



комбинированная перфорация



соединение в линию



Возможность установки полок в двух положениях

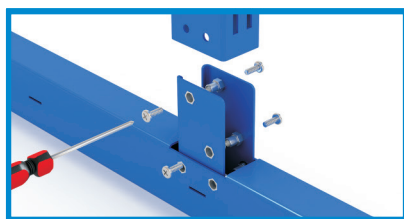

Узел крепления стойки и опоры

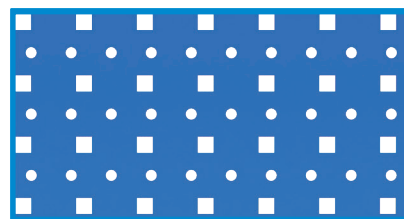

Универсальная перфорация стенок (квадрат 10 мм, шаг 38x38 мм; круг 7 мм, шаг 25x38мм)

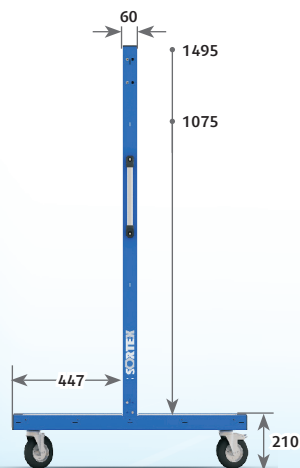

Двухсторонняя

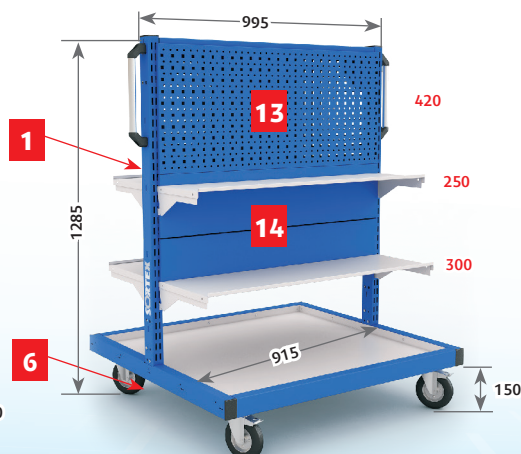

Система хранения
SORTEX 1075-М №1-1

Артикул: 520-3101-00



Система хранения
SORTEX 1075-М №1-2

Артикул: 520-3102-00

Комплект включает пластиковые контейнеры

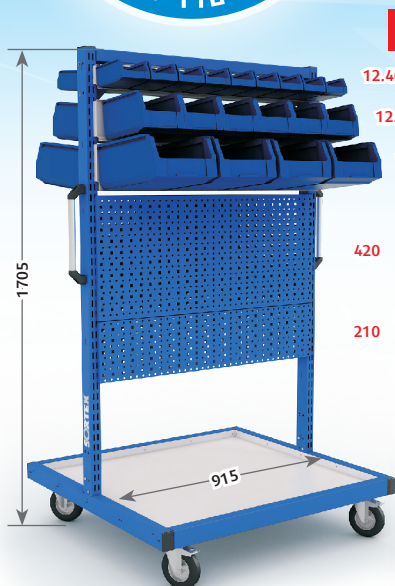

Система хранения SORTEX 1495-M №1-1
Артикул: 520-3151-00

Комплект включает пластиковые контейнеры

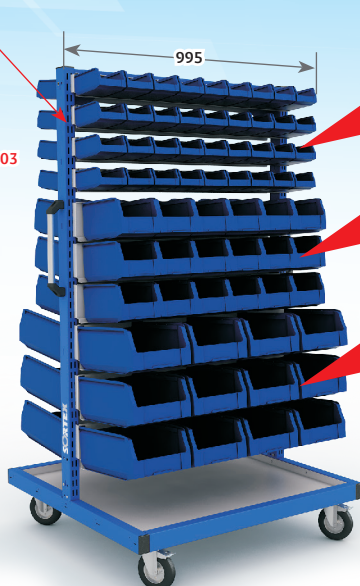

Система хранения SORTEX 1495-M №1-2
Артикул: 520-3152-00

Комплект включает пластиковые контейнеры

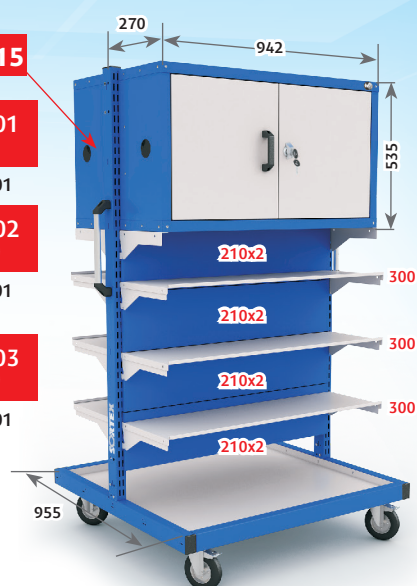

Система хранения SORTEX 1495-M №1-3
Артикул: 520-3153-00



Система хранения SORTEX 1495-M №1-3
Артикул: 520-3153-00
Возможный вариант комплектации

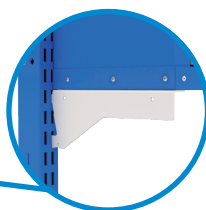

Установка шкафов на стойки при помощи кронштейн-уголков (в комплекте со шкафом)



Комплект колес d=125 мм
2 шт. - поворотные с тормозом
2 шт. - поворотные



Система хранения SORTEX 1075-M №1-3
Артикул: 520-3103-00

Коврик резиновый IRON универсальный

Тумба малая WOKER 2

Артикул	Наименование	Размеры (ВхШхГ), мм	Вес, кг
521-1075-01	1 Стойка 1075 SORTEX	1075x40x60	2,9
521-1495-01	2 Стойка 1495 SORTEX	1495x40x60	4,04
523-0003-01	6 Опора мобильная 995x955 SORTEX	123x996x955	22,62
522-0001-01	7 Стяжка 915 SORTEX	158x915x60	3,09
529-0001-01	9 Лоток 995x955 SORTEX	30x995x955	15,46
903-0100-01	10 Ручка L=300	31x331x56	0,8
525-0250-01	14 Полка 250 SORTEX	37x949x250	2,84
525-0300-01	Полка 300 SORTEX	37x949x300	3,15

Артикул	Наименование	Размеры (ВхШхГ), мм	Вес, кг
526-0401-01	12 Ригель 12.401 SORTEX	78x947x59	1,44
526-0402-01	Ригель 12.402 SORTEX	133x947x59	2,1
526-0403-01	Ригель 12.403 SORTEX	155x947x59	2,46
527-0210-01	13 Стенка перф. 210x940 SORTEX	208x939x27	1,3
527-0420-01	Стенка перф. 420x940 SORTEX	418x939x27	2,44
528-0210-01	14 Стенка сплош. 210x940 SORTEX	208x939x27	1,43
190-0002-01	15 Шкаф 535x950x270 с распаш. дверьми	535x942x277	21,04
190-0003-01	16 Шкаф 535x950x270 с раздвиж. дверьми	535x942x277	22,11



Все системы хранения состоят из стандартного набора комплектующих, который дает возможность скомплектовать индивидуальную модель изделия под требования специфики деятельности и габаритных размеров груза.

СТОЙКИ

Кронштейн SORTEX для крепления стойки к стене

Артикул: 522-0002-01
приобретается отдельно

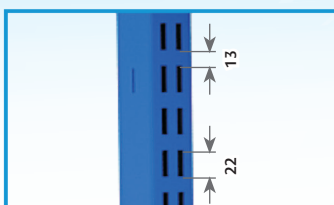
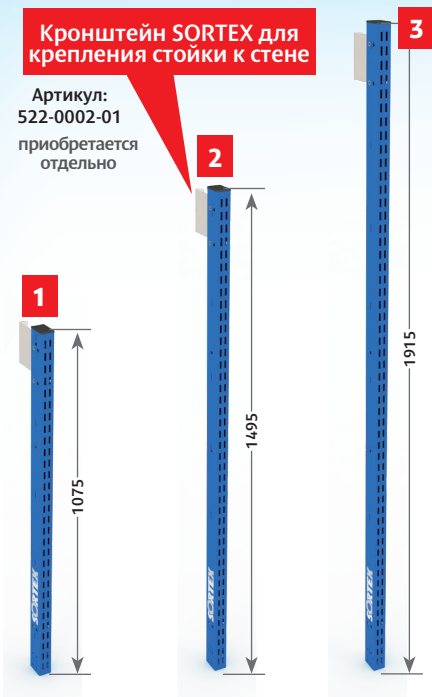

Цельногнутый металлический профиль из стали толщиной 2 мм с сечением 40x60 мм

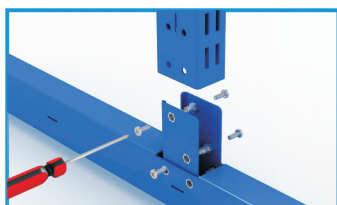

Крепление стоек к опорам



Система хранения SORTEX 1495-2 №1-2

Артикул: 520-2152-00
Возможный вариант комплектации

ОПОРЫ

СТЯЖКА



Односторонняя
(в комплекте с винтовыми опорами)

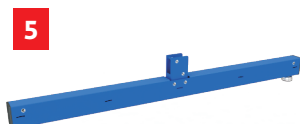

Двухсторонняя
(в комплекте с винтовыми опорами)

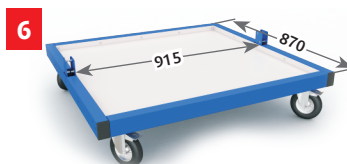

Мобильная
(в комплекте с колесами d=125 мм:
2-поворотные с тормозом, 2-поворотные)



Для крепления стоек между собой

Коврик резиновый IRON универсальный



Тумба малая WOKER 2

Система хранения SORTEX 1075-M №1-3

Артикул: 520-3103-00
Возможный вариант комплектации

ДНИЩЕ



Для крепления опор между собой

ЛОТОК



Дополнительно комплектуется резиновым ковриком

РУЧКА

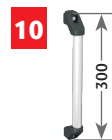

ПОЛКИ



Кронштейны для крепления к стойкам в комплекте

РИГЕЛИ



Используются для хранения пластиковых контейнеров

СТЕНКИ



Универсальная перфорация (квадрат 10 мм с шагом 38x38 мм; круг 7 мм с шагом 25x38 мм)



ТИПЫ СИСТЕМ ХРАНЕНИЯ

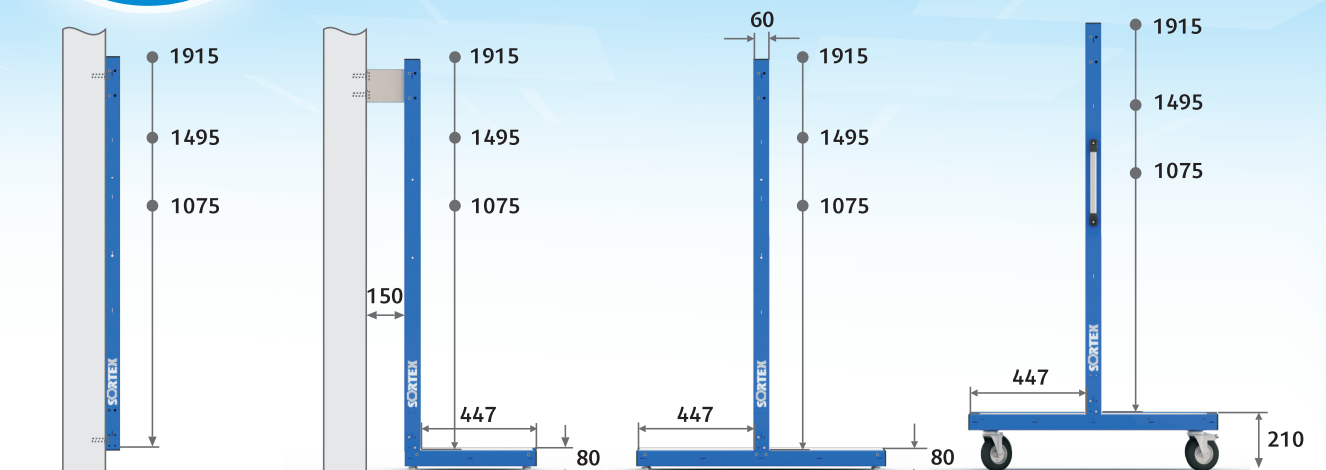

Подвесная

Односторонняя

Двухсторонняя

Мобильная

НАГРУЗОЧНЫЕ ХАРАКТЕРИСТИКИ

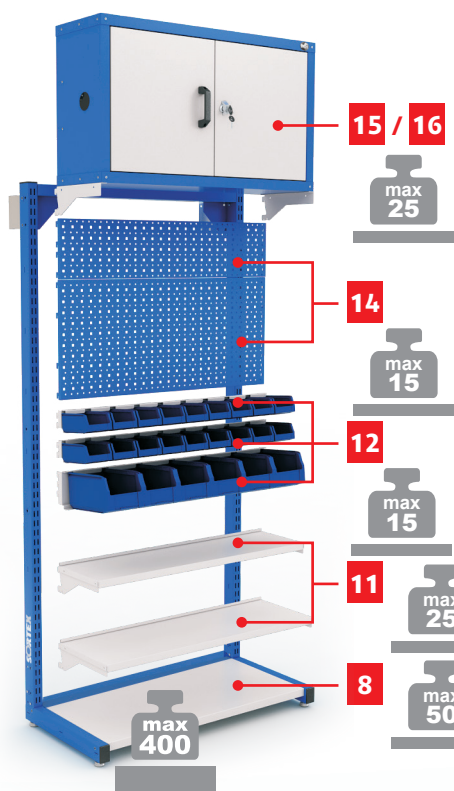

Возможность установки полок в двух положениях

ШКАФЫ



С распашными дверьми
(в комплекте с кронштейнами для крепления к стойкам)



С раздвижными дверьми
(в комплекте с кронштейнами для крепления к стойкам)

Консольная система



Артикул	Наименование	Размеры (ВхШхГ), мм	Вес, кг
521-1075-01	1 Стойка 1075 SORTEX	1075x40x60	2,9
521-1495-01	2 Стойка 1495 SORTEX	1495x40x60	4,04
521-1915-01	3 Стойка 1915 SORTEX	1915x40x60	5,18
523-0001-01	4 Опора односторонняя SORTEX	144x505x40	1,97
523-0002-01	5 Опора двухсторонняя SORTEX	144x955x40	3,3
523-0003-01	6 Опора мобильная 995x955 SORTEX	123x996x955	3,09
522-0001-01	7 Стяжка 915 SORTEX	158x915x60	22,62
524-0001-01	8 Днище 915 SORTEX	30x915x471	6,32
529-0001-01	9 Лоток 995x955 SORTEX	30x995x955	14,46
903-0100-01	10 Ручка L=300	31x331x56	0,8

Артикул	Наименование	Размеры (ВхШхГ), мм	Вес, кг
525-0250-01	11 Полка 250 SORTEX	37x949x250	2,84
525-0300-01	Полка 300 SORTEX	37x949x300	3,15
526-0401-01	12 Ригель 12.401 SORTEX	78x947x59	1,44
526-0402-01	Ригель 12.402 SORTEX	133x947x59	2,1
526-0403-01	Ригель 12.403 SORTEX	155x947x59	2,46
527-0210-01	13 Стенка перф. 210x940 SORTEX	208x939x27	1,3
527-0420-01	Стенка перф. 420x940 SORTEX	418x939x27	2,44
528-0210-01	14 Стенка сплош. 210x940 SORTEX	208x939x27	1,43
190-0002-01	15 Шкаф 535x950x270 с распаш. дверьми	535x942x277	21,04
190-0003-01	16 Шкаф 535x950x270 с раздвиж. дверьми	535x942x277	22,11
	16 Стойка консольная SORTEX-1 1920x720	2000x47x735	9,56
	16 Стойка консольная SORTEX-1 1920x1280	2000x47x1300	12,61



TOOLEX

ТЕЛЕЖКИ ДЛЯ ИНСТРУМЕНТА К СТАНКАМ С ЧПУ



Предназначены для хранения и перемещения инструмента к станкам с ЧПУ (фрезерные, токарные, сверлильные, листогибочные, координатно-пробивные).

Современное производство оснащенное станками с ЧПУ не может обойтись без большого перечня сменного инструмента, необходимо для выполнения различных задач по изготовлению сложных деталей. Для того чтобы сменный инструмент выполнял свои функции как можно дольше, его необходимо не только использовать, но и хранить надлежащим образом. Тележки TOOLEX разработаны с таким учетом, чтобы хранение и перемещение дорогостоящего и порой хрупкого инструмента была максимально безопасной, надежной и удобной, как для самого инструмента, так и для его пользователя.

- Габаритные размеры тележки 1207x834x613 мм (с учетом колес и ручек).
- Тележка имеет сварную раму и облицовку из стальных панелей толщиной 1,5 мм, что позволяет обеспечить высокие нагрузочные характеристики и надежную эксплуатацию в условиях производственных предприятий.
- Боковые стенки имеют универсальную перфорацию (квадрат 10 мм с шагом 38x38 мм и круг 7 мм с шагом 25x38 мм), которая позволяет размещать держатели и крючки всех известных производителей.
- Обладает хорошей маневренностью за счет комплектации колесами большого диаметра d=125 мм (1-поворотное, 1-поворотное с тормозом, 2 - неповоротных) и удобных ручек L=300 мм расположенных с двух сторон тележки.
- Шаг перфорации на внутренних стенках тележки позволяет устанавливать полки как в горизонтальном, так и наклонном виде для удобства работы с инструментом и его наглядности. Максимальное кол-во устанавливаемых полок: «Полка TOOLEX 200 XS» - 18/26 шт. (в наклонном/горизонтальном виде), «Полка TOOLEX 300 XS» - 10 шт.
- Для хранения инструмента фрезерных, сверлильных и токарных станков с ЧПУ используется «Полка TOOLEX 200 XS» в которую можно установить различные пластиковые держатели, которые подходят для инструмента: 1) с крутым углом хвостовиками DIN 2080, DIN 69871 (аналог - ГОСТ 25827-93 исп.2); 2) Цилиндрическим хвостовиком (токарные станки) DIN 69880 (VDI); 3) Полого стержня вощеные DIN 69893, А и В (HSK); 4) Карто-инструменты; 5) Универсального.

Цвета отделки

RAL5005

RAL 7035

RAL 7046

Цвета изделий могут незначительно отличаться от реальных в связи с использованием технологии 3D-моделирования



нагрузка на тележку



нагрузка на полку



диаметр колес



комплектация колесами



универсальная перфорация



угол уст-ки полок



двухстороннее использование

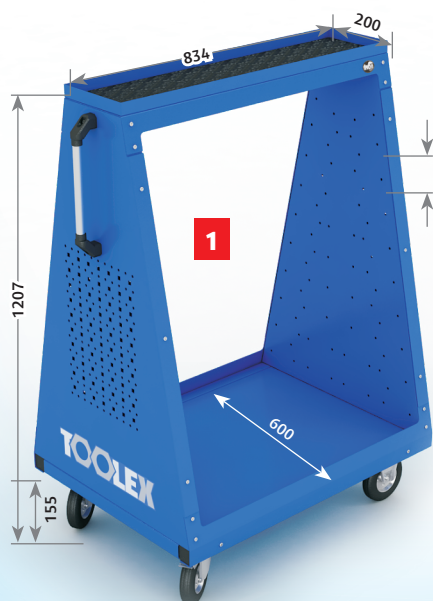

Тележка TOOLEX XS
Артикул: 321-0001-01

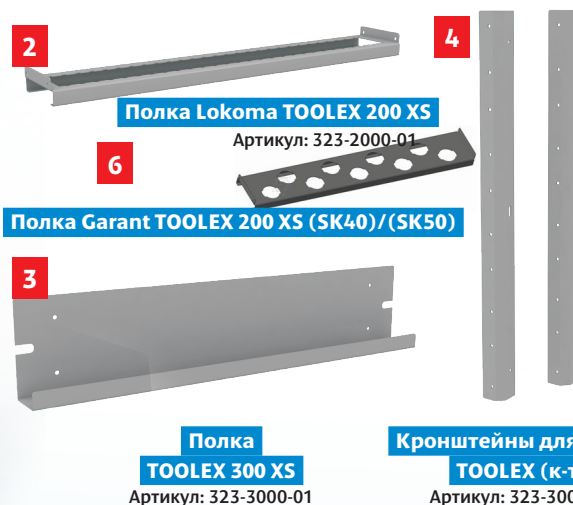

Карман для документов A4
Артикул: 901-0008-01

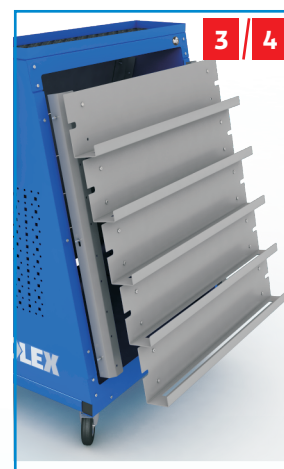

Артикул	Наименование	Размеры (ВxШxГ), мм	Вес, кг
321-0001-01	1 Тележка TOOLEX XS	1207x834x613	47,85
323-2000-01	2 Полка Lokoma TOOLEX 200 XS	45x746x120	1,02
323-3000-01	3 Полка TOOLEX 300 XS	167x834x72	3,24
323-3000-02	4 Кронштейны для полки TOOLEX (к-т)	830x50x50	2,28
901-0008-01	5 Карман для документов A4	312x227x40	0,73
323-2002-01	6 Полка Garant TOOLEX 200XS (SK40)	45x746x120	1,41
323-2003-01	Полка Garant TOOLEX 200XS (SK50)	45x746x120	1,31



Хранение фрезерного и токарного инструмента в защитных пластиковых держателях

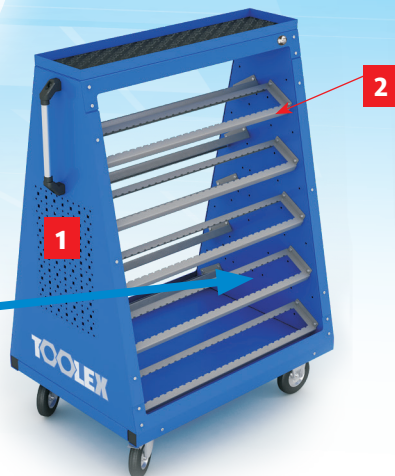

Тележка TOOLEX XS №1

Артикул: 320-0001-00

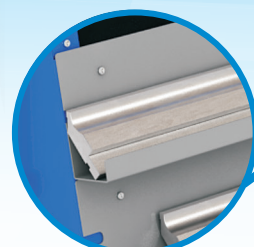

Хранение пуансонов и матриц для листогибов на открытых полках



Тележка TOOLEX XS №2

Артикул: 320-0002-00

ПЛАСТИКОВЫЕ ДЕРЖАТЕЛИ LOKOMA

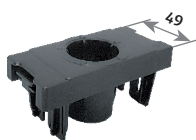

Артикул	Наименование	Кол-во на полке, шт.
909-0004-01	Пластиковый держатель ISO/SK30	14
909-0005-01	Пластиковый держатель VDI 30	14
909-0006-01	Пластиковый держатель Capto C4	14

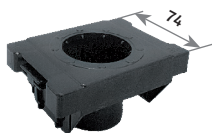

Артикул	Наименование	Кол-во на полке, шт.
909-0001-01	Пластиковый держатель ISO/SK40	9
909-0002-01	Пластиковый держатель VDI 40	9
909-0003-01	Пластиковый держатель HSK A50/B63	9
909-0007-01	Пластиковый держатель HSK A63/B80	9
909-0008-01	Пластиковый держатель Capto C5	9

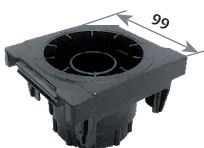

Артикул	Наименование	Кол-во на полке, шт.
909-0009-01	Пластиковый держатель ISO/SK50	7
909-0010-01	Пластиковый держатель VDI 50	7
909-0011-01	Пластиковый держатель HSK A80/B100	7
909-0012-01	Пластиковый держатель HSK A100/B125	7
909-0013-01	Пластиковый держатель Capto C6	7



Артикул	Наименование	Кол-во на полке, шт.
909-0014-01	Пластиковый держатель HSK A32/B40	7
909-0015-01	Пластиковый держатель Capto C3	7

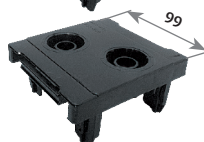

Артикул	Наименование	Кол-во на полке, шт.
909-0016-01	Пластиковый держатель HSK A40/B50	7

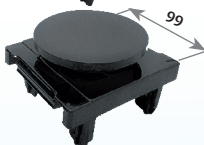

Артикул	Наименование	Кол-во на полке, шт.
909-0017-01	Пластиковый держатель универсальный d90/74x30	7

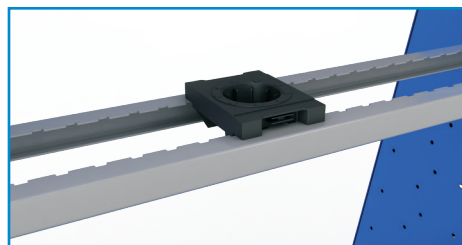

Держатель выполнен из ударопрочного ABS пластика черного цвета. Имеет фиксатор-кнопку и может переставляться вдоль полки

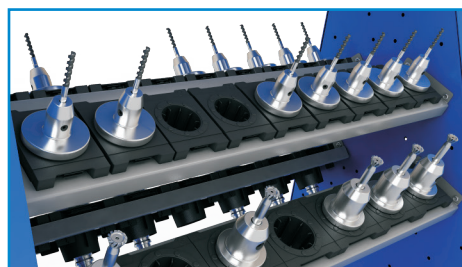

Полки Lokoma TOOLEX 200 XS могут устанавливаться в наклонном и горизонтальном виде для удобства работы с инструментом



ПЛАСТИКОВЫЕ ДЕРЖАТЕЛИ GARANT

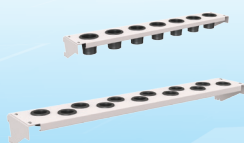

Артикул	Наименование	Кол-во на полке, шт.
909-2001-01	Гнездо для инструмента SK40	
909-2009-01	Гнездо для инструмента SK50	
	Гнездо для инструмента VDI40	



Предназначены для хранения сменного инструмента к различным станкам с ЧПУ (фрезерные, токарные, сверлильные, листогибочные, координатно-пробивные).

Современное производство оснащенное станками с ЧПУ не может обойтись без большого перечня сменного инструмента, необходимого для выполнения задач по изготовлению сложных деталей. Для того чтобы сменный инструмент выполнял свои функции как можно дольше, его необходимо не только использовать, но и хранить надлежащим образом. Шкафы TOOLEX разработаны с таким учетом, чтобы хранение дорогостоящего и порой хрупкого инструмента было максимально компактным, безопасным, надежным и удобным, как для самого инструмента, так и для его пользователя.

- Габаритные размеры шкафов ВxШxГ, мм (1240x655x1356/1047 мм (с учетом ручек)).
- Шкаф и выдвижные драйверы имеет сварную конструкцию из стальных цельногнутых панелей толщиной 2,5 мм, что позволяет обеспечить высокие нагрузочные характеристики и надежную эксплуатацию в условиях производственных предприятий.
- Каждый драйвер снабжен индивидуальным замком с флажковой системой запираения и поворотной ручкой, а также опорным роликом и телескопическими направляющими полного выдвижения, предающими плавность и курсовую устойчивость при движении. На лицевых панелях драйверов имеются удобные ручки и держатели бирок для маркировки содержимого.
- Внутренняя перфорация драйверов позволяет устанавливать в них полки для хранения различного инструмента с шагом в 25 мм.
- Для хранения инструмента фрезерных, сверлильных и токарных станков с ЧПУ используется «Полка TOOLEX 200 LS» в которую можно установить различные пластиковые держатели, которые подходят для инструмента: 1) с крутым углом хвостовиками DIN 2080, DIN 69871 (аналог - ГОСТ 25827-93 исп.2); 2) Цилиндрическим хвостовиком (токарные станки) DIN 69880 (VDI); 3) Полого стержня вощеные DIN 69893, А и В (HSK); 4) Capto-инструменты; 5) Универсального.
- Для хранения пуансонов и матриц листогибочного инструмента используется «Полка TOOLEX 300 LS» и «Полка TOOLEX 300 SS», которая имеет специальную перфорацию для фиксации инструмента в вертикальном положении.
- Для хранения пуансонов, матриц, съемников к станциям «А, В, С, D» координатно-пробивных станков используются соответствующие «Полки TOOLEX 400 (А,В,С, D) LS», которые имеют специальную перфорацию для размещения комплектов сменного инструмента.

Цвета отделки

RAL5005

RAL 7035

RAL 7046

Цвета изделий могут незначительно отличаться от реальных в связи с использованием технологии 3D-моделирования



нагрузка на шкаф



нагрузка на драйвер



нагрузка на полку

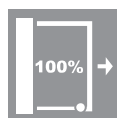

полное выдвижение



система запираения



ширина драйверов

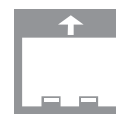

перемещение штабелером

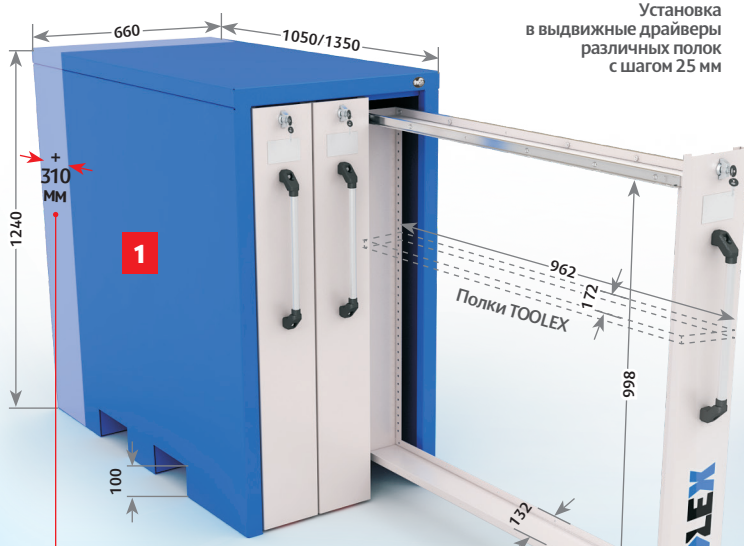

Два опорных пластиковых ролика выдвижного драйвера (по передней и задней части)

Шкаф TOOLEX 106S/3S Подходят полки с индексом SS
 Артикул: 110-0002-01 например: Полка TOOLEX 100 SS

Шкаф TOOLEX 106L/3S Подходят полки с индексом LS
 Артикул: 110-0001-01 например: Полка TOOLEX 100 LS

Шкаф TOOLEX 206S/3S Подходят полки с индексом SS
 Артикул: 110-0003-01 например: Полка TOOLEX 100 SS



для различного инструмента

2

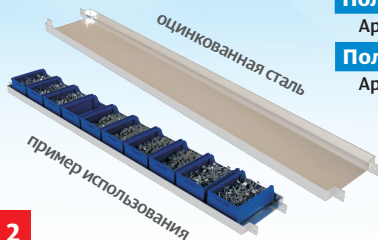

Полка TOOLEX 100 SS

Артикул: 112-1000-01

Полка TOOLEX 100 LS

Артикул: 111-1000-01

для токарно-фрезерного

3



Полка LOKOMA TOOLEX 200 SS

Артикул: 112-2000-01

Полка LOKOMA TOOLEX 200 LS

Артикул: 111-2000-01

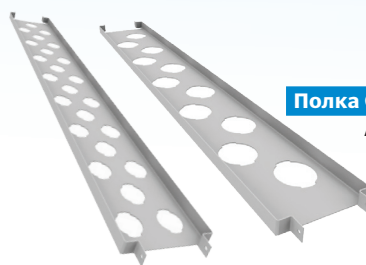

Полка Garant TOOLEX

Артикул:

Пластиковые держатели LOKOMA, ширина (мм)	Количество на полке LOKOMA TOOLEX		Гнезда под инструмент Garant	Количество на полке Garant TOOLEX	
	SS	LS		SS	LS
49	16	22	SK 40	18	24
74	11	14	SK 50	9	11
99	8	11			

для листогибочного

4

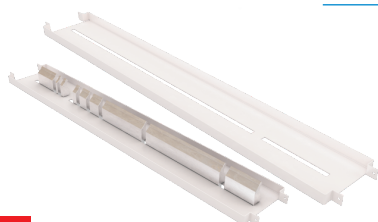

Полка TOOLEX 300 SS

Артикул: 112-3000-01

Полка TOOLEX 300 LS

Артикул: 111-3000-01

5

ДЛЯ ИНСТРУМЕНТОВ С СИСТЕМОЙ THICK TURRET И СТАНКОВ:

Finn-Power, Amada, LVD, Euromac, Rainer, AM и т.д.

для пробивного инструмента

5



Полка TOOLEX 400

Полка TOOLEX 400 A SS

Артикул: 112-4001-01

Полка TOOLEX 400 A LS

Артикул: 111-4001-01
для станции «А»

Полка TOOLEX 400 C SS

Артикул: 112-4003-01

Полка TOOLEX 400 C LS

Артикул: 111-4003-01
для станции «С»

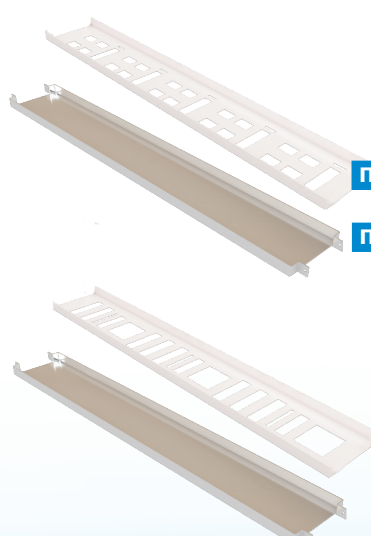

Полка TOOLEX 400 B SS

Артикул: 112-4002-01

Полка TOOLEX 400 B LS

Артикул: 111-4002-01
для станции «В»

Полка TOOLEX 400 D SS

Артикул: 112-4004-01

Полка TOOLEX 400 D LS

Артикул: 111-4004-01
для станции «D»



ПЛАСТИКОВЫЕ ДЕРЖАТЕЛИ



Предназначены для надежной фиксации инструмента к станкам с ЧПУ (фрезерные, токарные, сверлильные) в местах его хранения на базе промышленной мебели (шкафы, тележки, системы хранения и т.д.)

- Держатели выполнены из ударопрочного износостойкого ABS пластика черного цвета.
- Не повреждают крепление инструмента и имеют по обеим сторонам фиксатор-кнопку, которая позволяет прочно фиксировать держатель с инструментом внутри полки.
- Предназначены для установки инструментов: 1) с круглым хвостовиком DIN 2080, DIN 69871 (аналог - ГОСТ 25827-93 исп.2) (SK/ISO); 2) цилиндрическим хвостовиком (токарные станки) DIN 69880 (VDI); 3) полого стержня вощеные DIN 69893, А и В (HSK); 4) Capto-инструменты; 5) универсальные.
- Имеют три типоразмера по ширине: 49 мм, 74 мм, 99 мм.
- Устойчивы к воздействию масел, смазок и СОЖ.

ПЛАСТИКОВЫЕ ДЕРЖАТЕЛИ ЛОКОМА

ШИРИНА 74 ММ



Пластиковый держатель
ISO/SK40

Артикул: 909-0001-01



Пластиковый держатель
VDI 40

Артикул: 909-0002-01



Пластиковый держатель
HSK A50/B63

Артикул: 909-0003-01



Пластиковый держатель
HSK A63/B80

Артикул: 909-0007-01



Пластиковый держатель
Capto C5

Артикул: 909-0008-01

ШИРИНА 99 ММ



Пластиковый держатель
ISO/SK50

Артикул: 909-0009-01



Пластиковый держатель
VDI 50

Артикул: 909-0010-01

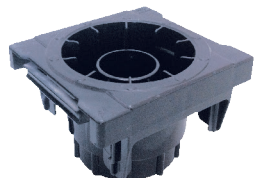

Пластиковый держатель
HSK A80/B100

Артикул: 909-0011-01

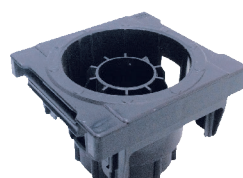

Пластиковый держатель
HSK A100/B125

Артикул: 909-0012-01



Пластиковый держатель
Capto C6

Артикул: 909-0013-01

Кольцо под Capto C6 вынимается



Пластиковый держатель
HSK A32/B40

Артикул: 909-0014-01



Пластиковый держатель
Capto C3

Артикул: 909-0015-01



Пластиковый держатель
HSK A40/B50

Артикул: 909-0016-01

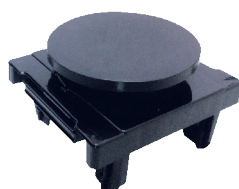

Пластиковый держатель
универсальный d90/74x30

Артикул: 909-0017-01

ШИРИНА 49 ММ

ПЛАСТИКОВЫЕ ДЕРЖАТЕЛИ GARANT

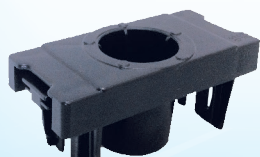

Пластиковый держатель
ISO/SK30

Артикул: 909-0004-01



Пластиковый держатель
VDI 30

Артикул: 909-0005-01

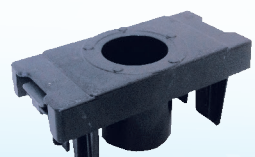

Пластиковый держатель
Capto C4

Артикул: 909-0006-01



Пластиковый держатель
SK 40



Пластиковый держатель
SK 50



Предназначены для хранения и транспортировки инструмента к станкам с ЧПУ (фрезерные, токарные, сверлильные), оснастки, крепежа и небольших комплектующих от материальной кладовой до рабочего места.

- Габаритные размеры подставки-горки ВхШхГ, мм: 334x431x568 мм.
- Конструкция сборная на заклепках. Включает две полки в виде лотков, которые образуют три яруса хранения.
- В любой из ярусов хранения могут устанавливаться полки переносные для хранения инструмента к станкам с ЧПУ в специальных пластиковых держателях, которые подходят для инструмента типа ISO/SK, VDI, Carpto, HSK, универсальный.
- Боковые стенки подставки-горки имеют внутренние ручки для переноски изделия с места на место.
- Имеется возможность крепления подставки-горки к столешнице верстака или стене (крепеж в комплект поставки не входит).
- Полка переносная имеет сборную конструкцию на заклепках. Включает две боковины с п-образными пластиковыми ручками и панель со специальными пазами для установки пластиковых держателей для хранения инструмента к станкам с ЧПУ.

Цвета отделки

RAL 7035

RAL 7046

Цвета изделий могут незначительно отличаться от реальных в связи с использованием технологии 3D-моделирования



Полка переносная ЛОКОМА 420 для инструмента ЧПУ
 Артикул: 900-0005-01

Полка переносная Garant 420 (SK 40, SK 50) для инструмента ЧПУ



Подставка-горка 330x430x570 №2
 Артикул: 900-4002-00



Подставка-горка 330x430x570
 Артикул: 900-0004-01



Контейнер арт.12.401 (75*100*165)
 Артикул: 902-0401-01



Подставка-горка 330x430x570
 Артикул: 900-0004-01

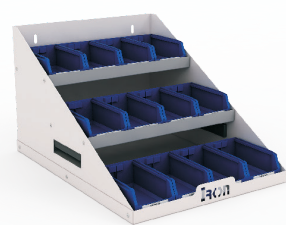

Подставка-горка 330x430x570 №1
 Артикул: 900-4001-00
 Вместимость подставки-горки:
 Контейнер 12.401 - 12 шт.*
 *- с учетом размещения на нижнем ярусе двух рядов контейнеров - 16 шт.



Полка переносная ЛОКОМА 420 для инструмента ЧПУ
 Артикул: 900-0005-01

Пластиковый держатель ЛОКОМА
 Подробнее смотрите стр. 74



Возможный вариант использования в системе хранения MODUL
 Установка подставок-горок на полку MODUL 950x550

Артикул	Наименование	Размеры (ВхШхГ), мм	Вес, кг
900-0004-01	1 Подставка-горка 330x430x570	334x431x568	16,43
900-0005-01	2 Полка переносная ЛОКОМА 420 для инструмента ЧПУ	165x382x184	2,03
900-0005-02	Полка переносная Garant 420 (SK 40)	165x382x194	2,16
900-0005-03	Полка переносная Garant 420 (SK 50)	165x382x194	2,14

Примечание: комплектация изделий инструментом, пластиковыми контейнерами, различными предметами, не связанных с металлической мебелью, в комплект поставки серийных изделий не входит, а представлено на фотографиях в качестве примера использования



Предназначены для обустройства рабочих мест различного назначения, требующих оснащения компьютерами и оргтехникой. Это могут быть офисы, серверные, производственные участки, станции технического обслуживания и диагностики автомобилей.

- Габаритные размеры тележки 700-1100x630x555 мм (с учетом колес).
- Стойки тележки имеют телескопическую конструкцию, позволяющую изменять длину стоек от 9 U до 18 U (юнитов) (от 442 до 842 мм) с шагом в 1 U (юнит)=44,45 мм.
- Расстояние между стойками позволяет устанавливать на «Кронштейны для RACK модулей (к-т)» серверное оборудование шириной 19" (дюймов), а также имеющиеся в ассортименте полки, ящики и тумбы.
- Полки и ящики устанавливаются по высоте с шагом 25 мм.
- Стойки тележки имеют перфорацию для крепления различных держателей и крючков, а также фиксации кабелей при помощи хомутов.
- На верхнюю крышку тележки может устанавливаться монитор на специальном кронштейне или металлический лоток с резиновым ковриком.
- Удобная ручка для перемещения тележки длиной 400 мм может устанавливаться с обеих сторон.
- Тележка имеет возможность установки комплектующих с двух сторон, тыльная сторона предназначена для установки серверного оборудования.
- Колеса d=125 мм (2-неповоротных, 1-поворотное, 1-поворотное с тормозом).



Цвета отделки

RAL 7035

RAL 7046

Цвета изделий могут незначительно отличаться от реальных в связи с использованием технологии 3D-моделирования

Тележка COMTEX №1

Артикул: 310-0001-00

Дополнительная комплектация:

Карман для документов формата А4.....1 шт.



нагрузка на тележку



нагрузка на ящик



нагрузка на полку

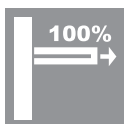

полное выдвижение

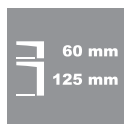

высота ящиков

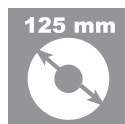

диаметр колес



комплектация колесами

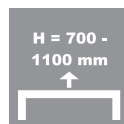

регулировка по высоте



установка перегородок



Телескопические стойки



Неповоротные колеса



Поворотные колеса с тормозом

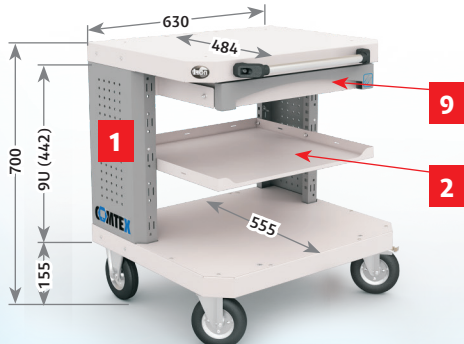

Тележка COMTEX №2

Артикул: 310-0002-00



Тележка COMTEX №3

Артикул: 310-0003-00



Тележка COMTEX №4

Артикул: 310-0004-00

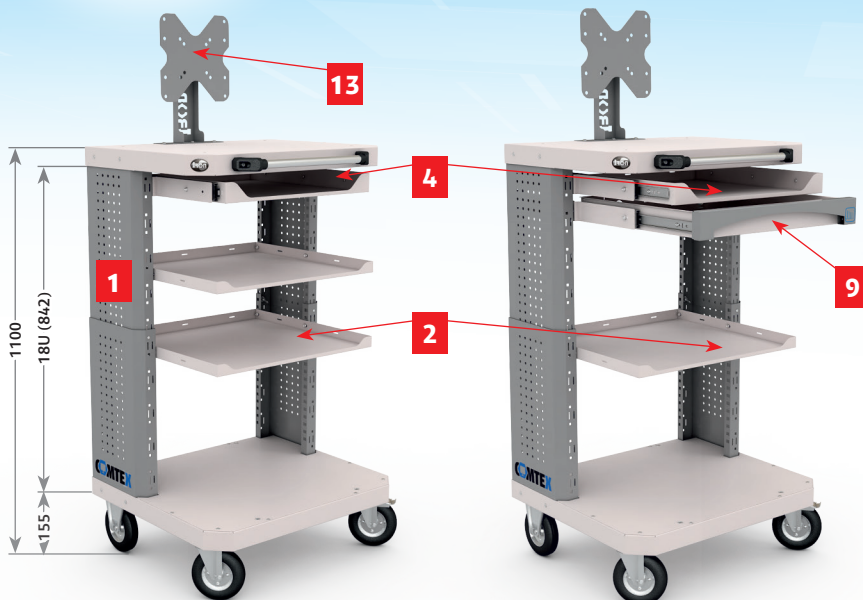

Тележка COMTEX №5
Артикул: 310-0005-00

Тележка COMTEX №6
Артикул: 310-0006-00



Тележка COMTEX №7
Артикул: 310-0007-00



Замок заперения тумбы с жалюзи



Тележка COMTEX №8
Артикул: 310-0008-00

Дополнительная комплектация:
Карман для документов формата А4...1 шт.

Артикул	Наименование	Размеры (ВхШхГ), мм	Вес, кг
310-0001-00	1 Тележка COMTEX	700x633x555	22,36
310-0002-01	2 Полка 480x520 COMTEX	30x519x485	3,49
310-0003-01	4 Полка выдвижная 450x570 COMTEX	50x472x485	4,05
420-0001-01	6 Тумба COMTEX 1	568x500x540	21,6
420-0002-01	8 Тумба малая COMTEX 1	205x500x540	15,0
310-0004-01	9 Ящик 60 COMTEX	64x500x464	3,35
901-0008-01	10 Карман для документов формата А4	312x227x40	0,73

Артикул	Наименование	Размеры (ВхШхГ), мм	Вес, кг
901-0006-01	13 Кронштейн для монитора	368x230x60	1,16
420-0003-02	15 Перегородка/полки-2 шт. для тумбы COMTEX	521x506x233	4,91
907-0003-01	18 Коврик резиновый универсальный IRON	2x1200x800	2,35
310-0001-02	19 Лоток 630x480 для тележки COMTEX	20x633x487	4,72
420-0001-02	20 Лоток 500x540 для тумбы COMTEX	20x500x540	2,59
310-0600-02	21 К-т перегородок для ящика 60 COMTEX	60x470x10	1,34
420-1200-02	22 К-т перегородок для ящика 125 COMTEX	125x420x10	2,42
909-0950-02	Фиксаторы для перегородок в ящик 60 COMTEX	15x459x10	0,34



Предназначены для обустройства рабочих мест различного назначения, требующих оснащения компьютерами и оргтехникой. Это могут быть офисы, серверные, производственные участки, станции технического обслуживания и диагностики автомобилей.

Тумбы имеют сборную конструкцию на заклепках и устанавливаются друг на друга (крепеж в комплекте тумб), образуя различные комбинации рабочих мест и мест хранения техники и документов.

Тумба COMTEX 1

- Имеет дверь-жалюзи, верхнего открывания с замком, обеспечивающим надежное запираение и может комплектоваться как полками во всю ширину тумбы, так и перегородкой/полками-2 шт. для установки системного блока компьютера. Шаг установки полок равен 50 мм.
- Устанавливается на цоколь высотой 47 мм для крепления колес.
- Для передвижения тумбы предусмотрена удобная ручка длиной 400 мм.

Тумба малая COMTEX 1

- Имеет один выдвижной ящик с полезными размерами ВхШхГ: 125x363x420 мм.
- Ящик установлен на телескопические направляющие полного выдвижения, обеспечивающие нагрузку до 30 кг. Комплектуется антискользящим ковриком.

Тумба под монитор COMTEX

- Имеет распашную дверь с окном из прозрачного пластика, запираемую на замок с поворотной ручкой. В дне тумбы предусмотрены отверстия для крепления Кронштейна для монитора. Боковые стенки имеют перфорацию для крепления различных держателей и крючков.



Цвета отделки

RAL 7035

RAL 7046

Цвета изделий могут незначительно отличаться от реальных в связи с использованием технологии 3D-моделирования

Тумба COMTEX 1M №2

Артикул: 420-0002-00

Дополнительная комплектация:

Карман для документов формата А4.....1 шт.



нагрузка на тележку



нагрузка на ящик



нагрузка на полку

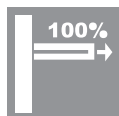

полное выдвижение



высота ящиков



диаметр колес



комплектация колесами



установка перегородок



наличие cableпрохода



наличие вентиляции



Тумба COMTEX 1M

Артикул: 420-0001-00



Тумба COMTEX 1M №2

Артикул: 420-0002-00



Тумба COMTEX 1M №3

Артикул: 420-0003-00

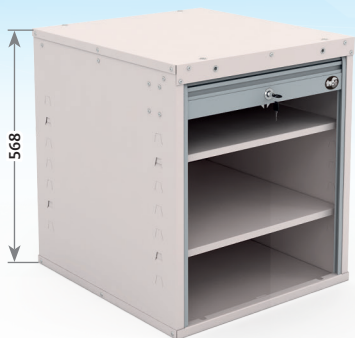

Тумба COMTEX 1 №1
Артикул: 420-1001-00



Тумба COMTEX 1 №2
Артикул: 420-1002-00

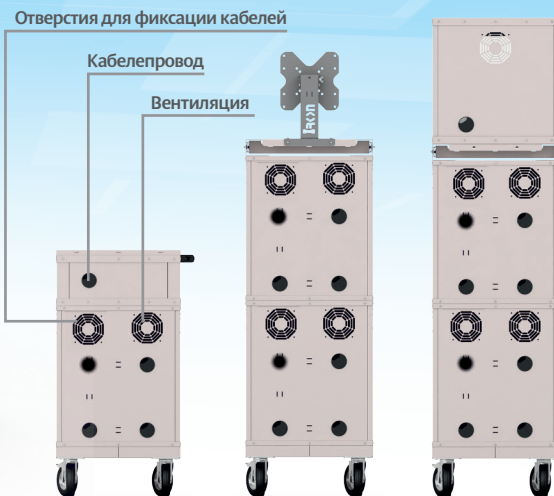

Тумба COMTEX 1M-2 №1
Артикул: 420-2001-00



Тумба COMTEX 1M-2 №2
Артикул: 420-2002-00

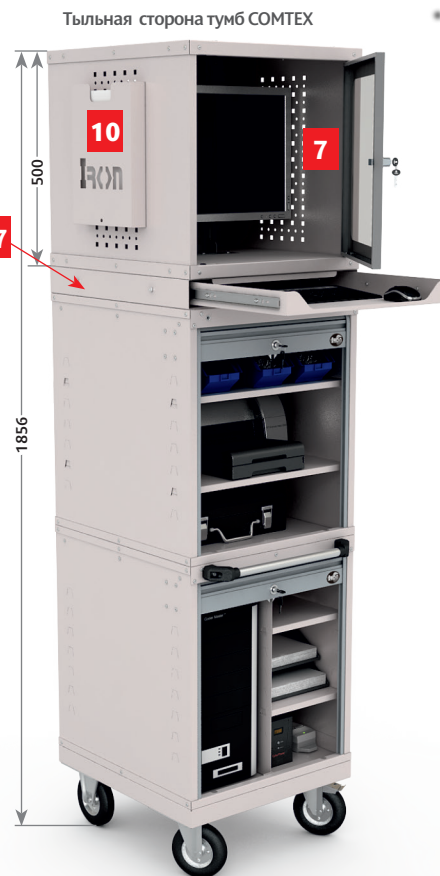

Тумба COMTEX 1M-2 №3
Артикул: 420-2003-00

Тыльная сторона тумб COMTEX

Дополнительная комплектация:
Карман для документов формата А4.....1 шт.

Артикул	Наименование	Размеры (ВхШхГ), мм	Вес, кг
420-0002-02	3 Полка 490x480 для тумбы COMTEX	15x493x487	1,67
420-0001-01	6 Тумба COMTEX 1	568x500x540	21,6
420-0003-01	7 Тумба под монитор COMTEX	500x500x540	19,33
420-0002-01	8 Тумба малая COMTEX 1	205x500x540	15,0
901-0008-01	10 Карман для документов формата А4	312x227x40	0,73
903-0300-01	11 Ручка L=300	31x331x56	0,8
903-0400-01	12 Ручка L=400	31x431x56	0,9
901-0006-01	13 Кронштейн для монитора	368x230x60	1,16

Артикул	Наименование	Размеры (ВхШхГ), мм	Вес, кг
420-0003-02	15 Перегородка/полки-2 шт. для тумбы COMTEX	521x506x233	4,91
420-0004-01	16 Цоколь для тумбы COMTEX	64x500x464	3,35
420-0001-00	17 Полка выдвигаемая в каркасе COMTEX	65x500x540	21,6
907-0003-01	18 Коврик резиновый универсальный IRON	2x1200x800	2,35
420-0001-02	20 Лоток 500x540 для тумбы COMTEX	20x500x540	2,59
420-1200-02	22 К-т перегородок для ящика 125 COMTEX	125x420x14	2,32
904-0002-00	26 К-т колес 125 комбинированные	310x305x160	3,79
420-0005-00	Фиксаторы для перегородок в ящик тумбы COMTEX (к-т)	15x426x10	0,3



Все тележки и тумбы состоят из стандартного набора комплектующих, который дает возможность скомплектовать индивидуальную модель под требования специфики деятельности и габаритных размеров оргтехники и оборудования.

ТЕЛЕЖКА



Тележка имеет телескопические стойки

ПОЛКИ



Устанавливается на стойки тележки COMTEX

Устанавливается в тумбу COMTEX 1

ПОЛКА ВЫДВИЖНАЯ / КАРКАС



Полка вставляется в каркас для установки на тумбы COMTEX

ТУМБЫ



Без наполнения



Внутри тумбы возможна установка «Кронштейна для монитора-1»



Полезные габариты ящика: ВхШхГ, 125х363х420 мм

Рабочее место COMTEX №4

Артикул: 311-0004-00

ЯЩИК ВЫДВИЖНОЙ



Полезные габариты ящика: ВхШхГ, 60х472х420 мм

КАРМАН ДЛЯ ДОКУМЕНТОВ



Для формата А4



Рабочее место COMTEX №1

Артикул: 311-0001-00

РУЧКИ



Длина: 300 мм и 400 мм

КРОНШТЕЙНЫ

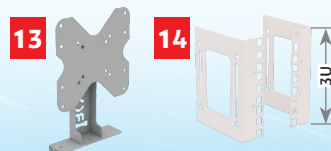

Для установки серверного оборудования 19"



ПЕРЕГОРОДКА / ПОЛКИ

15

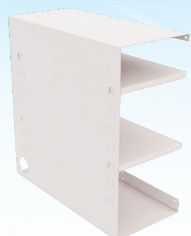

Рабочее место COMTEX №2

Артикул: 311-0002-00

ЦОКОЛЬ



16

крепятся тумбы

крепятся колеса



22

Установка перегородок в ящики



Рабочее место COMTEX №3

Артикул: 421-0001-00

ПОЛКА ВЫДВИЖНАЯ

17



КОВРИК РЕЗИНОВЫЙ

18

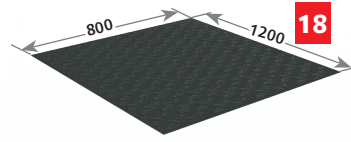

Вырезается по месту

ЛОТКИ

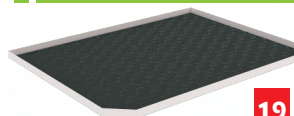

19

Установка на крышу тележки

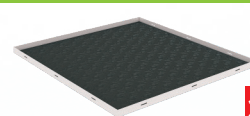

20

Установка на тумбы COMTEX

ПЕРЕГОРОДКИ

21

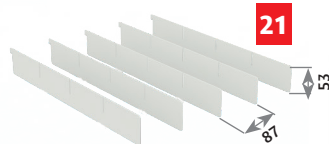

Материал: оцинкованная сталь

22



КОЛЕСА

23



24



25



26



Артикул	Наименование	Размеры (ВхШхГ), мм	Вес, кг
310-0001-00	1 Тележка COMTEX	700x633x555	22,36
310-0002-01	2 Полка 480x520 COMTEX	30x519x485	3,49
420-0002-02	3 Полка 490x480 для тумбы COMTEX	15x493x487	1,67
310-0003-01	4 Полка выдвижная 450x570 COMTEX	50x472x485	4,05
310-0002-02	5 Каркас для полки выдвижной COMTEX	65x500x540	6,87
420-0001-01	6 Тумба COMTEX 1	568x500x540	21,6
420-0003-01	7 Тумба под монитор COMTEX	500x500x540	19,33
420-0002-01	8 Тумба малая COMTEX 1	205x500x540	15,0
310-0004-01	9 Ящик 60 COMTEX	64x500x464	3,35
901-0008-01	10 Карман для документов формата А4	312x227x40	0,73
903-0300-01	11 Ручка L=300	31x331x56	0,8
903-0400-01	12 Ручка L=400	31x431x56	0,9
901-0006-01	13 Кронштейн для монитора-1	368x230x60	1,16

Артикул	Наименование	Размеры (ВхШхГ), мм	Вес, кг
901-0007-01	14 Кронштейны для RACK модуля (к-т)	133x100x36	0,28
420-0003-02	15 Перегородка/полки-2 шт. для тумбы COMTEX	521x506x233	4,91
420-0004-01	16 Цоколь для тумбы COMTEX	64x500x464	3,35
420-0001-00	17 Полка выдвижная в каркасе COMTEX	65x500x540	21,6
907-0003-01	18 Коврик резиновый универсальный IRON	2x1200x800	2,35
310-0001-02	19 Лоток 630x480 для тележки COMTEX	20x633x487	4,72
420-0001-02	20 Лоток 500x540 для тумбы COMTEX	20x500x540	2,59
310-0600-02	21 К-т перегородок для ящика 60 COMTEX	60x420x14	1,35
420-1200-02	22 К-т перегородок для ящика 125 COMTEX	125x420x14	2,32
904-0003-01	23 Колесо 125 поворотное	155x150x80	0,9
904-0004-01	24 Колесо 125 поворотное с тормозом	155x180x80	1,09
904-0005-01	25 Колесо 125 неповоротное	155x125x80	0,9
904-0002-00	26 К-т колес 125 комбинированные	310x305x160	3,79



ДОПОЛНИТЕЛЬНАЯ КОМПЛЕКТАЦИЯ



ДЕРЖАТЕЛИ ИНСТРУМЕНТА, КОВРИКИ



Держатель отверток

Артикул: 901-0001-01
(ВхШхГ, мм) 40x330x52
Вес: 0,25 кг

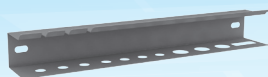

Лоток 100x350x75

Артикул: 901-0004-01
(ВхШхГ, мм) 100x350x75
Вес: 0,5 кг



Карман для документов А4

Артикул: 901-0008-01
(ВхШхГ, мм) 312x227x40
Вес: 0,73 кг

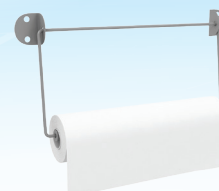

Держатель полотенца

Артикул: 901-0003-01
(ВхШхГ, мм) 154x359x24
Вес: 0,21 кг

Держатель ключей

Артикул: 901-0002-01
(ВхШхГ, мм) 255x148x35
Вес: 0,25 кг



Кронштейн для монитора

Артикул: 901-0006-01
(ВхШхГ, мм) 368x230x60
Вес: 1,16 кг

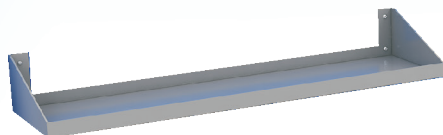

Полка 550/160

Артикул: 901-0005-01
(ВхШхГ, мм) 20x547x173
Вес: 0,65 кг

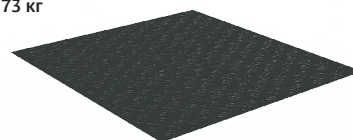

Коврик резиновый универсальный IRON

Артикул: 907-0003-01
(ВхШхГ, мм) 2x1200x800
Вес: 2,35 кг

ПЛАСТИКОВЫЕ КОНТЕЙНЕРЫ

Изготавливаются из полипропилена, имеют интервал рабочих температур от -20 до +80 градусов. Выдерживают нагрузки до 100 кг

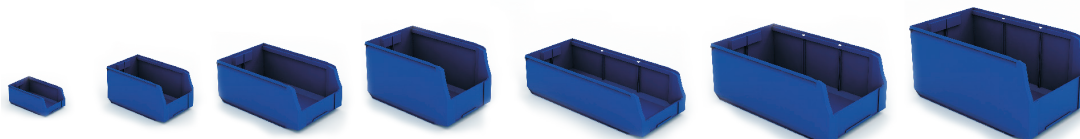

Наименование	12.401	12.402	12.403	12.404	12.405	12.406	12.407
Артикул	902-0401-01	902-0402-01	902-0403-01	902-0404-01	902-0405-01	902-0406-01	902-0407-01
Высота, мм	75	130	150	200	150	200	250
Ширина, мм	100	150	225	225	225	300	300
Глубина, мм	165	250	350	500	500	500	500
Вес, кг	0,1	0,3	0,6	0,7	0,8	1,1	1,7
Объем, л	0,45	1,34	3,7	8,0	11,0	14,0	20,0

ПЕРЕГОРОДКИ РАЗДЕЛИТЕЛЬНЫЕ



902-0405-02



902-0406-02



902-0407-02





КРЮЧКИ И ДЕРЖАТЕЛИ ДЛЯ ИНСТРУМЕНТА



Предназначены для наглядного хранения инструмента и оперативной работы с ним на рабочем месте.

КРЮЧКИ ДЛЯ ИНСТРУМЕНТА (ПОДХОДЯТ ДЛЯ ПЕРФОРАЦИИ - КРУГ 7 ММ, ШАГ 25 ММ)

Изготавливаются из стального прута $d=5$ мм. Износостойкое порошковое покрытие. Цвет матовое серебро. Нагрузка на крючок не более 20 кг. Поставляются комплектами по 5 шт.



Возможный вариант использования. Установка планшеты шкафов ERGO 251

Крючок 30 мм (5 шт.)

Артикул: 901-00030-01

Крючок 45 мм (5 шт.)

Артикул: 901-00045-01

Крючок 65 мм (5 шт.)

Артикул: 901-00065-01

Крючок 100 мм (5 шт.)

Артикул: 901-00100-01

КРЮЧКИ И ДЕРЖАТЕЛИ ДЛЯ ИНСТРУМЕНТА (ПОДХОДЯТ ДЛЯ ПЕРФОРАЦИИ - КВАДРАТ 10 ММ, ШАГ 38x38 ММ)

Изготавливаются из оцинкованной стали и крепятся на квадратной перфорации 10 мм с шагом 38x38 мм при помощи пластикового основания с поворотным стопорным винтом. Нагрузка на крюк, либо держатель не более 25 кг. Поставляются от одной штуки.



Крюк

Длина, мм	Ширина, мм	Артикул
38		901-0019-01
75		901-0018-01
100	4,5	901-0014-01
150		901-0015-01
200		901-0016-01



Крюк двойной

Длина, мм	Ширина, мм	Артикул
38	9,5	901-0019-01
38	16,5	901-0018-01
38	23,5	901-0014-01
100	23,5	901-0015-01



Держатель круговой

Длина, мм	d, мм	Артикул
150	35	901-0010-01



Крюк наклонный

Длина, мм	d, мм	Артикул
35	4,5	901-0024-01



Крюк круглый

d, мм	Артикул
60	901-0023-01



Круговой держатель

d, мм	Ширина, мм	Артикул
60		901-0013-01



Зажим инструментальный

d, мм	Артикул
10	901-0012-01



Плоскогубце держатель

Длина, мм	d, мм	Артикул
45	16,5	901-0027-01

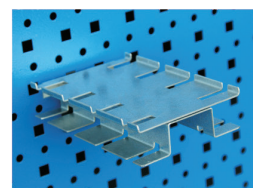

Стеллаж для файлов и торцевых ключей на 8 шт.

Длина, мм	Ширина, мм	Артикул
165	96	901-0029-01

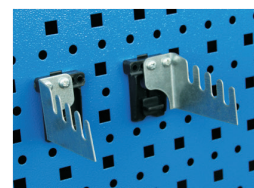

Парный пило держатель для 4-х пил

Артикул
901-0026-01

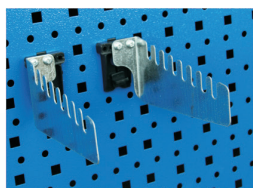

Стеллаж парный для ключей

Кольво	Артикул
8	901-0031-01

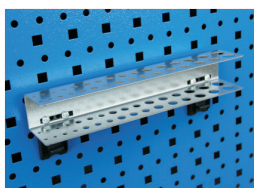

Держатель инструмента модульный 38x240x45 мм

d, мм	Артикул
3-14	901-0009-01



Держатель свёрел L=240 мм

d, мм	Кол-во, шт	Артикул
3-14	32	901-0011-01



Мини полки 350x120 мм

Длина, мм	Глубина, шт	Артикул
350	120	901-0025-01

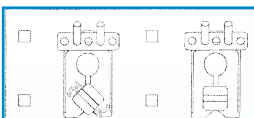

Крючки и держатели просто вставляются в необходимое отверстие (квадрат 9 мм) и фиксируются в перфорации поворотом стопорного винта на угол более 90 градусов.



Предназначены для сбора и перемещения стружки и других материалов (шлак, песок, отходы металла) от станков к месту складирования.

Объем контейнера - до 550 л, тележки-бункера - до 190 л.

Контейнер (тележка-бункер) установлен на платформу. Платформа имеет направляющие для перемещения при помощи погрузчика и комплект полиамидных колес диаметром 125 мм для перемещения вручную.

Внизу контейнера (тележки) установлен кран для слива остатков СОЖ. Разгрузка контейнера (тележки) производится вручную.

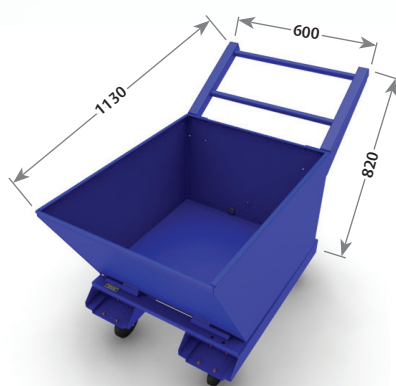

Тележка-бункер HOPPER TBO-1

Вес: 63,5 кг
Габариты: 820x600x1130
Окраска: порошковое покрытие RAL 5017
Объем контейнера: 190 л

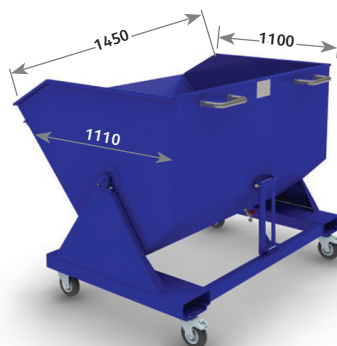

Контейнер для сбора стружки HOPPER TИП1

Вес: 122 кг
Габариты: 1100x1450x1110
Окраска: порошковое покрытие RAL 5017
Грузоподъемность: 100 кг на колесо
Объем контейнера: 550 л

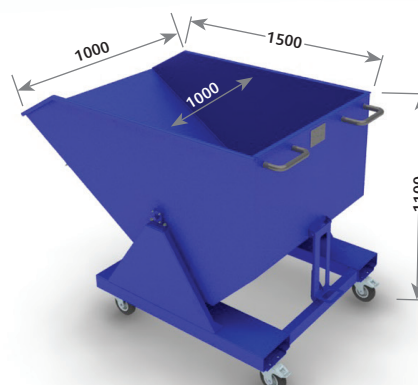

Контейнер для сбора стружки HOPPER TИП2

Вес: 113 кг
Габариты: 1100x1000x1500
Окраска: порошковое покрытие RAL 5017
Грузоподъемность: 100 кг на колесо
Объем контейнера: 450 л



ДЛЯ ЗАМЕТОК

Lined area for notes.





ДЛЯ ЗАМЕТОК





Для удобства изучения наших изделий и их отличительных особенностей на страницах каталога основные из них представлены в виде пиктограмм. Надеемся, что данный вид презентации изделий позволит Вам быстрее сориентироваться в нашем ассортименте и выбрать те изделия, которые наибольшим образом будут удовлетворять Вашим требованиям.

ДОПУСТИМЫЕ НАГРУЗКИ



нагрузка на секцию



нагрузка на драйвер



нагрузка на корпус



нагрузка на ярус, полку



нагрузка на полку

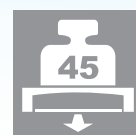

нагрузка на ящик

ИСПОЛНЕНИЕ

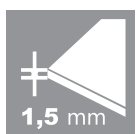

толщина стали корпуса



крепление к стене

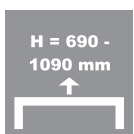

регулировка по высоте

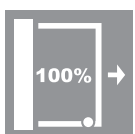

полное выдвижение

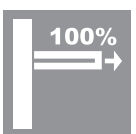

полное выдвижение



система запираия

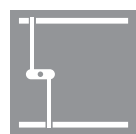

ригельная сис-ма запираия



центральный замок

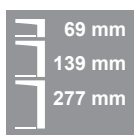

высота ящиков

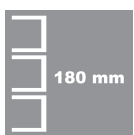

ширина драйверов



комплектация колесами

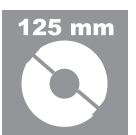

диаметр колес

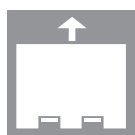

перемещение штабелером

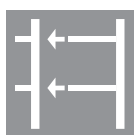

соединение в линию



угол уст-ки полок



фиксация контейнера



перфорация на стойках

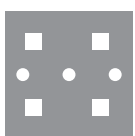

комбинированная перфорация

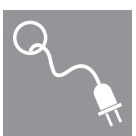

наличие кабелеканала



наличие вентиляции

ДОПОЛНИТЕЛЬНАЯ КОМПЛЕКТАЦИЯ

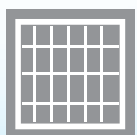

установка перегородок



установка перегородок



НАДЕЖНОЕ ХРАНЕНИЕ ИНСТРУМЕНТА • ОСНАСТКИ • КРЕПЕЖА • ОРГ. ТЕХНИКИ • ОДЕЖДЫ

В ПРОДУКЦИЮ МОГУТ БЫТЬ ВНЕСЕНЫ УЛУЧШЕНИЯ И ИЗМЕНЕНИЯ, НЕ НАШЕДШИЕ ОТРАЖЕНИЯ В ДАННОМ ВЫПУСКЕ КАТАЛОГА.



ПРЕДПРИЯТИЕ ДВК
ЗАВОД МЕТАЛЛОКОНСТРУКЦИЙ

ОБРАЩАЙТЕСЬ К НАШЕМУ ПРЕДСТАВИТЕЛЮ



КОМПАНИЯ ДВК
комплексное оснащение рабочих мест

Официальный дилер
ООО «Компания ДВК»
Интернет-магазин: www.dvk-shop.ru
Ед.тел. : 8-800-333-55-31 (бесплатно по России)

